

# LMC

BEDIENUNGSANLEITUNG  
**SASSINO**  
**STYLE**  
**STYLE LIFT**

OPERATING MANUAL

GEBRUIKERSHANDLEIDING

MANUEL D'UTILISATION

MANUAL DE INSTRUCCIONES

ISTRUZIONI D'USO

BRUGSANVISNING

KÄYTTÖOHJEET

KULLANIM KILAVUZU

操作说明

**Bo och res –  
hemma på hjul**

**Välkommen i husvagnsresenärernas krets!**

Hjärtliga lyckönskningar till din nya LMC-husvagn!

Du har bestämt dig för ett högkvalitativt, tillförlitligt och elegant fordon med särskilda fördelar för utomordentlig komfort.

Våra medarbetare önskar dig mycket glädje under resor, semester, fritid och alltid angenäma stunder i ditt nya hem på hjul!

© LMC Caravan GmbH & Co. KG  
Rudolf-Diesel-Str. 4  
D-48336 Sassenberg

Tel.: +49 25 83 / 27-0  
Fax: +49 25 83 / 27-138

E-post: [info@lmc-caravan.de](mailto:info@lmc-caravan.de)  
Internet: [www.lmc-caravan.com](http://www.lmc-caravan.com)

Tryck: 27.10.2022

Artikelnr 2774856

Skapad av: gds GmbH  
global document solutions  
[www.gds.eu](http://www.gds.eu)

<b>1</b>	<b>Inledning.....</b>	<b>7</b>
1.1	Teknisk dokumentation .....	8
1.2	Symbolförklaring.....	9
1.3	Fordonstillstånd .....	11
1.4	Nyckel.....	11
<b>2</b>	<b>Säkerhet .....</b>	<b>12</b>
2.1	Ändamålsenlig användning .....	12
2.2	Fordonsägarens ansvar .....	13
2.3	Allmänna krav.....	14
2.4	Brandskydd .....	15
2.5	Trafiksäkerhet.....	16
2.5.1	Fordon.....	16
2.5.2	Last .....	20
2.5.3	Körning.....	21
2.6	Driftsäkerhet .....	23
2.6.1	Gasolsystem .....	23
2.6.2	Elsystem .....	26
2.6.3	Sanitetsanläggning .....	29
2.7	Miljöskydd.....	31
<b>3</b>	<b>Tekniska data.....</b>	<b>32</b>
3.1	Boendedel .....	32
3.2	Inbyggda apparater .....	32
3.3	Bärlaster .....	33
3.4	Typskylt .....	33
<b>4</b>	<b>Körning.....</b>	<b>34</b>
4.1	Lastning av fordonet.....	34
4.1.1	Begrepp och uppgifter.....	34
4.1.2	Beräkning av max. last.....	35
4.1.3	Lastning och förvaring av bagage.....	36
4.1.4	Kontroll av reselistan.....	37
4.2	Kontroll av fordonet .....	38
4.3	Koppling av husvagn och dragfordon .....	39
4.3.1	Förutsättningar för koppling .....	39
4.3.2	12 V-spänningsförsörjning i husvagnsdrift.....	40
4.3.3	Koppling med "AL-KO"-säkerhetskoppling .....	42
4.3.4	Frånkoppling med "AL-KO"-säkerhetskoppling .....	44
4.3.5	Koppling av kopplingen KS25/KS30 från Knott .....	45
4.3.6	Frånkoppling av kopplingen KS25/KS30 från Knott .....	47
4.3.7	Elektroniska stabiliseringssystem .....	48
4.4	Resor och parkering .....	49
4.5	Ställa upp husvagnen på destinationen .....	51

4.5.1	Förbereda husvagnen för körning .....	51
4.5.2	Fäll in och ut parkeringsstöden .....	52
<b>5</b>	<b>Översikt.....</b>	<b>54</b>
5.1	Boendedel .....	55
5.1.1	Nyckel.....	55
5.1.2	Endelad ingångsdörr .....	56
5.1.3	Tvådelad ingångsdörr .....	59
5.1.4	Dörr- och lucklås .....	62
5.1.5	Fönster .....	65
5.1.6	Kombirullgardiner .....	68
5.1.7	Luftkonditionering (tillval) .....	69
5.1.8	Takkåpor .....	69
5.1.9	Uppfällbar takkåpa (tillval).....	71
5.1.10	Fästa förtältet .....	73
5.1.11	Multifunktionsbrytare för ljus .....	74
5.1.12	LED-brytare och LED-indikeringar .....	75
5.1.13	Brandvarnare .....	76
5.2	Inredning i boendedelen .....	77
5.2.1	Sittgrupp .....	77
5.2.2	Duschhörna .....	77
5.2.3	Köksdel.....	79
5.3	Förvaringsutrymme.....	81
5.3.1	Förvaringsutrymme i golvet.....	81
5.3.2	Vägghängda skåp .....	82
5.3.3	TV-hållare.....	83
5.4	Teknisk utrustning .....	84
5.4.1	Elsystem.....	84
5.4.1.1	Försörjningsbatteri .....	87
5.4.1.2	Innerbelysning.....	92
5.4.1.3	Eluttag.....	94
5.4.2	Gasolsystem .....	95
5.4.3	Värmeaggregat .....	100
5.4.3.1	TRUMA-värmeaggregat.....	100
5.4.4	Färskvatten- och avloppssystem .....	102
5.4.5	Varmvattenberedning.....	105
5.4.5.1	Vid installerat TRUMA-värmeaggregat och TRUMA- varmvattenberedare.....	106
<b>6</b>	<b>Boende.....</b>	<b>107</b>
6.1	Förbereda husvagnen .....	107
6.1.1	Anslut till externt elnät .....	107
6.1.2	Fyll på färskvatten .....	107

6.1.3	Tappa av färskvatten .....	109
6.1.4	Tömma avloppsvatten.....	109
6.1.5	Byt gasolflaska (standard) .....	111
6.1.6	Byta gasolflaska (DuoControl CS) (tillval).....	112
6.1.7	Underhåll av gasolsystemet (allmänt).....	115
6.1.8	Byte av brandvarnarens batteri.....	115
6.2	Ventilation.....	116
6.3	Uppvärmning och varmvattenberedning .....	121
6.3.1	TRUMA-värmeaggregat.....	121
6.3.2	Varmvattenberedning.....	126
6.3.2.1	Vid installerat TRUMA-värmeaggregat och TRUMA- varmvattenberedare .....	127
6.4	Sitt- och sovplatser.....	128
6.4.1	Ombyggnad av sittgruppen.....	128
6.4.2	Manövrera lyftsäng .....	130
6.4.3	Manövrering fällsäng.....	132
6.4.4	Fällbar konsol som sängförlängning .....	133
6.4.5	Ställa in belysningen .....	134
6.4.6	Öppna och stänga den uppfällbara takdelen .....	135
6.5	Duschkörna .....	139
6.5.1	Använda dusch och tvättställ .....	139
6.5.2	Spola i toaletten på fast installerade toaletter (tillval) .....	139
6.5.3	Spola i toaletten vid svängbar toalett (tillval) .....	141
6.6	Köksdel.....	143
6.6.1	Använda kombinationsbrännaren .....	143
6.6.1	Fällbar konsol för att förlänga arbetsbänken .....	145
6.6.2	Absorptionskylskåp för användning med 12 V, 230 V och gasol (tillval).....	146
6.6.3	Kylskåp med 12 V kompressor (tillval).....	148
<b>7</b>	<b>Skötsel .....</b>	<b>150</b>
7.1	Utvändig rengöring .....	150
7.2	Invändig rengöring.....	151
7.3	Uppfällbar takkåpa (tillval) .....	151
7.4	Försörjningsbatteri (tillval) .....	152
7.5	Avställning .....	153
<b>8</b>	<b>Underhåll och inspektion .....</b>	<b>155</b>
8.1	Underhållsschema.....	156
8.2	Kontrollschema.....	157
8.3	Däck och hjul.....	158
8.3.1	Hjulbyte .....	162
8.3.2	Däcktryckstabell.....	166

---

<b>9</b>	<b>Fel</b> .....	<b>170</b>
9.1	Boendedel .....	170
9.2	Elsystem .....	171
9.2.1	Fel på standardutrustning .....	171
9.2.2	Fel elförsörjningspaket (tillval) .....	172
9.2.3	Byta lampor .....	173
9.3	Gasolsystem .....	175
9.4	Gasolspis .....	175
9.5	Värmeaggregat och varmvatten .....	176
9.5.1	Fel värmeaggregat (TRUMA).....	176
9.6	Kylskåp .....	177
9.7	Färsk- och avloppsvattensystem .....	178
<b>10</b>	<b>Täthetsgaranti</b> .....	<b>179</b>
10.1	Garantibevis .....	179
10.2	Garantibestämmelser .....	179
10.3	Kontrollschema och kontrollintyg.....	180
10.3.1	Översikt över täthetskontrollens omfattning.....	181
<b>11</b>	<b>Bilagor</b> .....	<b>182</b>
	Skötsel av material invändigt och utvändigt .....	182
<b>12</b>	<b>Index</b> .....	<b>185</b>

### 1 Inledning

#### **Inför första start**

För att du alltid ska kunna manövrera och använda din husbil på rätt sätt, får du redan vid överlämnandet omfattande instruktioner om alla viktiga funktioner av din fackhandlare.

Dessutom finns i bruksanvisningen viktig information om fordonets användning och inredning. Redan innan du använder husbilen första gången måste du alltid uppmärksamt läsa igenom bruksanvisningen. Följ alltid instruktioner och säkerhetsanvisningar!

Följ också tillverkarnas anvisningar i bifogade bruksanvisningar för inbyggda apparater.

#### **I fall att: Hjälp...!**

Vid frågor angående manövrering, skötsel, underhåll och reparationer ber vi dig att ta kontakt med närmaste auktoriserad fackhandlare. En översikt över fackhandlare och adresser finns på vår webbplats under rubriken "Sök återförsäljare".

Fackhandlarna känner ditt fordon och våra senaste innovationer bäst och kan snabbt och kunnigt hjälpa dig.

## Inledning

---

### 1.1 Teknisk dokumentation

I fordonsfickan finns följande fordonshandlingar:

#### Tillverkardokument

- Bruksanvisning med servicehäfte för täthetsgaranti

#### Ytterligare dokument

- Dokument från chassitillverkaren
- Bruksanvisning för spisen
- Bruksanvisning för kylskåpet
- Bruksanvisning för värmeaggregatet
- Bruksanvisning för toaletten
- Bruksanvisningar för tillbehör (tillval)
- Provningsintyg för gasolanläggningen med provningssigill (tillhandahålls av fackhandlaren)

#### Aktualitet

Observera att vi hela tiden utvecklar våra husvagnar i syfte att förbättra dem. Vi förbehåller oss därför rätten till ändringar i denna bruksanvisning angående fordonets form, utrustning och teknik. Instruktionen innehåller beskrivningar på all vid redaktionsslut känd och införd utrustning. Därför kan inga krav på tillverkaren härledas från bruksanvisningens innehåll.

#### Förvaring

Bruksanvisningen liksom alla ytterligare bifogade dokument om fordonet och inbyggda apparater är fasta beståndsdelar av fordonet. De måste alltid finnas tillgängliga för alla användare.

Förvara denna bruksanvisning och tillhörande underlag alltid lättåtkomliga i fordonet.

Vid försäljning av fordonet ska alla dokument överlämnas till den nye ägaren. Vid överlåtelse av fordonet överlämnas alla dokument till användaren.



## 1.2 Symbolförklaring

### Säkerhetsanvisningar och varningar

Viktig information är särskilt märkt med symboler och signalord. Följ alltid noggrant denna information för att förhindra personskador samt materiella skador och miljöskador.

#### FARA



##### Livsfara/svåra personskador

Denna symbol i kombination med signalordet "FARA" markerar en omedelbart hotande fara som leder till livsfara eller allvarliga (oåterkalleliga) personskador.

#### VARNING



##### Allvarliga personskador

Denna symbol i kombination med signalordet "VARNING" markerar en hotande fara som leder till livsfara eller allvarliga (oåterkalleliga) personskador.

#### OBSERVERA



##### Personskador

Denna symbol i kombination med signalorden "OBSERVERA" markerar en fara som leder till lättare personskador.

#### AKTA



##### Materiella skador

Denna symbol i kombination med signalordet "AKTA" markerar en situation som kan leda till skador på själva produkten eller på föremål i dess närhet.

## Inledning

---

### Tips och rekommendationer

#### INFORMATION



*Denna symbol i kombination med signalordet "INFORMATION" markerar nyttiga tips och rekommendationer för effektiv hantering av fordonet och dess utrustning.*

---

### Miljöskydd

#### INFORMATION



*Denna symbol i kombination med signalordet "INFORMATION" markerar viktig information för ett miljömedvetet beteende.*

---

### Riktningssangivelser

Riktningssangivelserna "höger", "vänster", "fram" och "bak" avser fordonets färdriktning.

Mått och vikter är avrundade (ungefärliga uppgifter).

Extrautrustning ("tillval") är endast i undantagsfall angivet. Var därför alltid uppmärksam på övriga dokument.

### Begrepp

#### **Husvagn, fordon**

Avser hela fordonets från dragstången till bakljusen inklusive underrede (chassi) och boendedel.

#### **Boendedel**

Avser boendedelen som är monterad på chassit, med alla system och all utrustning.

## 1.3 Fordonstillstånd

### Tillståndsplikt

Enligt vägtrafikförordningens bestämmelser (tyska StVZO) är detta fordon tillståndspliktigt. Tillståndet lämnas av Transportstyrelsen.

### Erforderliga dokument

För tillståndet behöver du:

- Registreringsbevis del I
- Registreringsbevis del II
- COC-dokument (EG-typgodkännande)
- Försäkringsbevis
- Besiktningsintyg (huvudkontroll: HU)
- ID-kort eller pass
- Registreringsfullmakt (vid anmälan genom tredje person)
- Vid behov ansökan om registrering

Registreringsbeviset del II är samtidigt ägarbevis för fordonets ägare. Det bör inte förvaras i fordonet!

Fordonsdokumenten (registreringsbevis del I, försäkringsbevis och besiktningsintyg) gäller som legitimation för användning av husvagnen och måste alltid medföras. Fordonsdokumenten bör dock aldrig förvaras i eller på fordonet!

### Fordonets registreringsskyltar

För montering av fordonets registreringsskyltar finns hållare i mitten bak.

Kom ihåg att en del länder föreskriver att en separat nationalitetsskylt sätts upp utöver fordonets registreringsskylt.

## 1.4 Nyckel

Vid överlämningen av fordonet medföljer tre nycklar för:

- Ingångsdörren till boendedelen
- Gasollådans lucka
- Påfyllningsstutsen för färskvattentanken
- Toalettäck
- Ytterligare serviceluckor (om sådana finns)

## 2 Säkerhet

I detta stycke berörs alla viktiga säkerhetsaspekter för optimalt skydd av personer i fordonet samt för säker och störningsfri användning av utrustningen.

Dessutom innehåller efterföljande kapitel ytterligare säkerhetsanvisningar för att undvika omedelbar fara vid användning av apparater och anläggningar.

Beakta alltid lämnade instruktioner och se till, att symboler, skyltar och texter på inbyggd utrustning är i läsbart skick!

### 2.1 Ändamålsenlig användning

Husvagnen är uteslutande avsedd för privat boende och transport av bagage samt användning på allmän väg i enlighet med trafikregler och Transportstyrelsens trafikillstånd.

Husvagnen får inte användas för yrkesmässig transport av personer och/eller gods.

Transport av osäkrad last och/eller paketgods, som inte räknas som resebagage, är förbjuden.

Förbjudet för personer att uppehålla sig i husvagnen under körning. Alla medresenärer måste vara fastspända med säkerhetsbälte i dragfordonet.

Fordonets totalvikt och tillåtet axeltryck per axel får inte överskridas.

All användning av husvagnen för annat ändamål än här beskrivet är förbjuden och betraktas som felaktig.

---

## 2.2 Fordonsägarens ansvar

Fordonet är konstruerat enligt den senaste tekniken och uppbyggt enligt vedertagna säkerhetstekniska regler.

Trots detta kan allvarliga personskador, stora saksador på eller i fordonet liksom miljöskador inträffa om inte bruksanvisningen följs.

Fordonsägaren är därför förpliktad:

- att alltid se till att fordonet är i tekniskt felfritt och trafiksäkert skick
- att noggrant följa bruksanvisningen och försäkra sig om att medföljande personer beaktar givna anvisningar
- att följa angivna underhållsintervaller och genomföra lagstadgade kontroller och besiktning
- att regelbundet låta kontrollera gasolsystemet enligt gällande föreskrifter av en auktoriserad fackverkstad
- att inte företa egenmäktiga förändringar på fordonet eller boendedelen
- genast anlita fackpersonal för att åtgärda tekniska fel som kan påverka säkerheten för personer och/eller trafiken på allmän väg
- att alltid uppträda miljömedvetet
- att regelbundet informera sig om aktuella bestämmelser och lagar, som kan innehålla ytterligare förpliktelser

## 2.3 Allmänna krav

För din egen och medföljandes säkerhet ska alltid följande information beaktas:

- Transportera endast personer i dragfordonet och aldrig i husvagnen.
- Kör endast med husvagnen om den är i tekniskt felfritt, körsäkert tillstånd.
  - Kontrollera fordonets tekniska tillstånd före varje körning.
  - Följ alltid driftföreskrifter och trafikregler.
- Säkra fordonet när du parkerar och lämnar det.
  - Dra åt parkeringsbromsen.
  - Lås alla dörrar, luckor och fönster.
- Ventilera alltid fordonet i tillräcklig grad.
  - Öppningar för självdragsventilation får aldrig täckas över och ska alltid hållas fria.
  - Sörj för god ventilation vid matlagning och uppvärmning.
- Var försiktig vid dörrar och luckor. Risk för personskador på grund av klämning.
- Tänk på genomgångshöjden vid på- och avstigning samt vid rengörings- och underhållsarbeten. Risk för personskador på grund av stötar.
- Var alltid förberedd på olyckor.

## 2.4 Brandskydd

### Förebygg bränder och brandspridning!

- Brandvarnaren i taket i boendedelen måste alltid hållas i funktionsdugligt skick.
  - Innan fordonet används för första gången, ska skyddsfolien tas bort från batteriet för att aktivera brandvarnaren.
  - Öppningarna på brandvarnarens hölje får inte täckas över.
  - Det inbyggda batteriet i brandvarnaren måste regelbundet bytas ut.
  - Den inbyggda brandvarnaren måste bytas ut senast efter 10 år.
- Medför alltid en godkänd och kontrollerad pulversläckare (minst 1 kg) i fordonet (medföljer ej).
- Förvara alltid brandsläckaren inom räckhåll och lämna in den på kontroll regelbundet. Observera kontrolldatumet.

### Undvik brandrisker!

- Lämna aldrig barn ensamma i fordonet.
- Håll brännbara material borta från värmeaggregatet och spis.
- Använd aldrig portabla värmeaggregat eller kokplattor.
- Täck aldrig över elektriska komponenter, som under användning kan utveckla värme (t.ex. laddare, elektroblock, lampor).
- Företa inga förändringar av elektrisk utrustning eller gasolsystemet. Låt all slags reparationer utföras av fackpersonal.

### Handla rätt vid brand!

Vid larm från brandvarnaren eller andra tecken på brand i fordonet:

- Utrym fordonet och ge första hjälpen vid behov.
- Stäng av spänningstillförseln och dra ur nätkontakten.
- Stäng ventilerna på gasolflaskor.
- Spärra av riskzonen runt fordonet.
- Larma och kalla på brandkåren.
- Bekämpa elden om det är möjligt utan risk.

## 2.5 Trafiksäkerhet

Körning på allmän väg kräver alltid särskild försiktighet och uppmärksamhet. Följ därför alltid gällande trafikregler, fordonets driftföreskrifter och följande anvisningar!

### 2.5.1 Fordon

#### Mått och vikt

Husvagn och dragfordonet är ett stort och tungt ekipage. Ekipagets kör- och bromsegenskaper skiljer sig i hög grad åt från ett vanligt fordon.

Felaktigt uppträdande vid körning på allmän väg – särskild med ovana förare – kan leda till olyckor med svåra personskador och dödsfall.

Anpassa därför körsättet och var alltid uppmärksam på följande:

- Överskrid inte tillåten totalvikt och tillåtet axeltryck (→ typskylt).
- Ta hänsyn till att bromssträckan är längre än för personbilar.
- Bevara lugnet och sänk farten om det automatiska stabiliseringssystemet aktiveras (om sådant finns).
- Beakta genomfartsmåtten (höjd och bredd) innan du kör in i parkeringshus, viadukter, broar, tunnlar eller fordonsdäck på färjor.
- Var uppmärksam på lokala trafikbegränsningar och särskilda trafikanvisningar för husvagnar.
- På grund av last och montering av tillbehör kan husvagnens mått, vikt och köregenskaper förändras.
- Medför stoppkilar vid körning med husvagnen och använd dem vid parkering i uppförs- och nerförsbackar.

#### INFORMATION



*Uppgift om mått, vikt och tillåten last finns i registreringsbeviset, del I.*



## Köra med släpfordon

Vid koppling av husvagnen finns risk för personskador i kopplingsområdet.

Beakta därför alltid följande:

- Dragfordonet måste vara utrustat med en funktionssäker släpvagnskoppling och elektrisk instickskoppling.
- Husvagnen måste vara i ett driftsäkert skick, ha giltigt registreringsbevis och vara dimensionerad för dragfordonet. Var uppmärksam på den tillåtna släplasten och maximala stödlasten (→ registreringsbevis, del I, bruksanvisningar för dragfordon och släpvagnskoppling).
- Kontrollera före avfärd att fotsteget är infällt
- Till- eller frånkoppla inte husvagnen med åtdragen broms.
- Kontrollera att utrymmet för handbromsspaken är tillräckligt.
- Beakta korrekt infästning på släpvagnskopplingar med avtagbar kula (→ bruksanvisning för släpvagnskoppling).
- Var alltid försiktig vid till- och frånkoppling av husvagnen.
- Ta alltid hjälp av en medhjälpare som dirigerar föraren av dragfordonet till husvagnens koppling.
- Inga personer får uppehålla sig i husvagnen eller mellan dragfordonet och husvagnen.
- Riskzonen mellan dragfordonet och husvagnen får endast beträdas när dragfordonet och husvagnen står helt stilla och är säkrade med parkeringsbroms.
- Direkt efter tillkopplingen ska alltid först husvagnens belysningsarmaturer kontrolleras och ett bromsprov utföras.

## Säkerhet

---

### Däck och hjul

Slitna däck och fel lufttryck i däcken försämrar fordonets kör- och bromsegenskaper och kan orsaka olyckor.

Beakta därför alltid följande:

- Fälgar och däck måste vara godkända för fordonet (→ registreringsbeviset del I).
- Kontrollera regelbundet – t.ex. vid varje tankning – att fordonets däck och lufttrycket i dem är korrekta (→ avsnittet Däcktryckstabell)
- Byt omedelbart ut slitna däck.
- Dra åt hjulmuttrarna efter 50 km körning vid första körningen, efter varje hjulmontage och hjulbyte.
- Vid längre resor bör man regelbundet kontrollera att hjulmuttrarna sitter fast.
- Däck får inte vara äldre än 6 år. Det gäller också för reservhjul - även om de inte har använts.
- Montera sommar- eller vinterdäck motsvarande den aktuella utetemperaturen i reslandet.
- Beakta det föreskrivna mönsterdjupet för däcken.
- Avlasta däcken före längre uppställningsperioder (palla t.ex. upp fordonet, demontera hjulen, konservera däcken och förvara dem liggande på däckhängare på frostfri plats).

### Bromsar

Defekter på bromssystemet kan orsaka allvarliga olyckor med dödsfall till följd.

Beakta därför alltid följande:

- Kontrollera före varje körning att bromsarna fungerar korrekt och att de reagerar jämnt och med rätt spårföring. Brister måste omgående åtgärdas av en auktoriserad fackverkstad.
- Gör aldrig egenmäktiga förändringar på bromssystemets delar.
- Dra alltid åt parkeringsbromsen när fordonet parkeras.
- Efter längre stillestånd ( $\geq 10$  månader) måste bromssystemet kontrolleras av en auktoriserad fackverkstad.
- Kör alltid så försiktigt som möjligt vid körning med lastad husvagn, på hala vägar och i nerförsbackar och tänk på att ekipagets körstabilitet och bromsegenskaper är påverkade i hög grad.

**Fordonsutrustning****Föreskriven utrustning**

- 2 stoppkilar

Beroende på lokala bestämmelser i landet för första registreringen kan det finnas ytterligare utrustning i fordonet. För alla fordon som först registrerats t.ex. i Tyskland har även:

- 1 fotsteg
- 1 gastryckregulator, 30 mbar

**Rekommenderad extrautrustning**

- 2 fyllda gasolflaskor (11 kg eller 5 kg)
- 1 vattendunk med löstagbar hållpip eller kanna
- CEE-anslutningskabel för extern 230 V-anslutning
- Adaptersats för extern elanslutning
- Kabeltrumma (25 m)
- Brandsläckare (minst 1 kg)

## 2.5.2 Last

För hög last och felaktig placering av lasten försämrar fordonets köregenskaper och bromsegenskaper och kan leda till olyckor.

Beakta därför alltid följande:

- Fordonets totalvikt i körklart skick får inte överskridas (→ registreringsbevis del I).
- Tillbehör och/eller specialutrustning reducerar möjlig last.
- Max. tillåtet axeltryck får aldrig överskridas (→ typskylt).
- Fördela alltid lasten jämnt över fordonet. Undvik ensidig lastfördelning.
- Tunga föremål får aldrig placeras i skåp och förvaringsutrymmen så att de kan falla framåt i färdriktning vid inbromsning, plötsliga stopp eller stötar.
- Placera alltid lasten så att tyngdpunkten ligger strax ovanför fordonsgolvet. Tunga och ohanterliga föremål ska först och främst placeras nedtill.
- Fäst lösa och rörliga föremål som väskor, bord och sängar.
- Före körning ska alla dörrar, skåp och luckor stängas och hakas fast. Lås kylskåpsdörr, skjutdörrar, duschdörr.
- Vid körning i mörkret måste inställningen av körlyusens (strålkastarnas) räckvidd anpassas beroende på fordonets last.

### HÄNVISNING!



För information om beräkning av tillåten last och korrekt placering av lasten, se → avsnittet Lasta fordonet.

### AKTA!



#### Skador på fordonet på grund av för hög taklast!

Fordonstaket är inte dimensionerat för tung taklast och kan gå sönder.

- Förbjudet att gå, stå, klättra och lasta på fordonstaket.
- Ta bort snö och is på fordon som står utomhus på vintern.

### 2.5.3 Körning

#### Före avfärd

Osäkrad last, fordon i icke körklart tillstånd och/eller med tekniska brister kan orsaka olyckor med allvarliga personskador och i värsta fall dödsfall.

Före avfärd måste följande därför alltid beaktas:

- Rensa fordonstaket från avlagringar och smuts såsom grenar, kvistar, löv, snö och is.
- Kontrollera att fotsteget är infällt.
- Kontrollera att signal- och belysningsanordningar fungerar.
- Frånkoppla lampan i förtältet på höger sidovägg.
- Kontrollera att bromsar och styrsystem fungerar korrekt.
- Kontrollera att fälgar och däckmönster är i felfritt skick. Kontrollera och justera lufttrycket i däcken.
- Packa in bagage och lösa föremål säkert. Var uppmärksam på en jämn fördelning i fordonet.
- Stäng och säkra alla inner- och ytterdörrar, serviceluckor, fönster och takluckor.
- Stäng och lås den uppfällbara takkåpan – om sådan finns.
- Fäll ut fällsängen - om sådan finns - och fäst den med remmarna.
- I boendedelen måste alla skåp, kylskåpsdörrar, täckplattor på spis och diskho stängas och säkras.
- Lås ställbara bord och sängar.
- Skjut in TV-konsolen och säkra den vid behov. Stäng luckan över TV-facket eller lås TV-konsolen så att den inte kan vridas.
- Koppla om kylskåpet till 12 V strömförsörjning.
- Stäng snabbblåsventiler och gasolflaskornas ventiler.
- Ta bort stoppkilarna och fäll in parkeringsstöden.

## Säkerhet

---

### Under körning

Ett uraktlåtande av lokala trafikregler kan leda till olyckor med allvarliga personskador eller dödsfall till följd.

Beakta därför alltid följande vid körning av dragfordonet:

- Följ alltid gällande lokala trafikbestämmelser.
- Anpassa alltid körsättet efter aktuella väg- och trafikförhållanden, ekipagets totalvikt och längd.
- Beakta trafikbegränsningar för husvagnar.
- Beakta alltid genomfartsmåtten (höjd och bredd) speciellt vid parkeringshus, viadukter, broar, tunnlar eller fordonsdäck på färjor.
- Öppna aldrig dörrlås under färden.
- Undvik plötsliga och ryckiga inbromsningar.
- Kör alltid långsamt och försiktigt på vägar med skadad vägbeläggning.
- Undvik att fordonet stöter emot underlaget vid körning på ramper (t.ex. vid färjor) eller vid körning över ojämnheter och backning.

### Efter körning

Osäkrade fordon kan rulla iväg och orsaka allvarliga personskador och stora saksador.

Beakta därför alltid följande vid uppställning och parkering av husvagnen:

- Parkera och ställ aldrig upp husvagnen i branta sluttningar, slänter eller lutningar.
- Dra alltid åt parkeringsbromsen först vid parkering och uppställning av husvagnen. Lägg därefter under stoppkilarna.
- Placera stoppkilarna framför och bakom ett eller flera hjul i lättare sluttningar, lutningar och slänter. Lås hjulen med stoppkilarnas böjda påkörningsyta.
- Använd inte stoppkilarna för att utjämna ojämnheter terrängen eller vägen.
- Fäll ut parkeringsstöden när husvagnen ska ställas upp.
- Vid snö måste fordonet befrias från snö och is. Den tillåtna taklasten på 75 kg får aldrig överskridas.

## 2.6 Driftsäkerhet

### 2.6.1 Gasolsystem

#### Allmänt

Gasolsystemet är installerat och provat enligt DIN EN 1949 och dessutom har provtryckning och täthetskontroll utförts enligt DVGW-arbetsbladet G 607. Vid alla slags förändringar på gasolsystemet efter överlämnandet av fordonet blir bifogade gasprovningssintyg och provningssigillet på fordonet ogiltiga.

- Utöver följande anvisningar måste också alltid bruksanvisningarna för monterade gasolaggregat beaktas.
- Förvara alltid gasolaggregatens bruksanvisningar i fordonet.

Defekta gasolaggregat och försörjningsledningar kan börja brinna eller explodera och därmed orsaka allvarliga personskador. Utströmmande gasol kan orsaka kvävning. Beakta därför alltid följande:

#### Besiktningssplikt

- Gasolsystemet måste kontrolleras av en auktoriserad fackverkstad minst vartannat år. Det gäller också för ej registrerade fordon. Följ de lokala föreskrifterna.
- Inga egenmäktiga förändringar får utföras på gasolsystemet. Reparationer och byte av gasolaggregat får endast utföras av en auktoriserad fackverkstad.
- Kontrollera regelbundet tändsäkringarnas funktion. Tändsäkringarna måste inom en minut efter det att gaslågan slocknat stänga av gastillförseln (hörbart klick).
- Kontrollera gasolslangen på tryckregulatorn i samband med varje flaskbyte. Den får inte vara porös eller ha sprickor. Låt en auktoriserad fackverkstad byta ut gasolslangen vid behov.

**Säkerhet**

---

**Användning av gasolaggregat**

- Använd uteslutande kontrollerade och felfria gasolaggregat och gasolflaskor (11 kg eller 5 kg flaskor).
- Snabblåsventilen på gasolaggregat får endast vara öppen när aggregatet används. Se till att den är stängd i övrigt.
- Öppna takluckan före användning av gasolspisen.
- Använd inte gasolspisen för uppvärmning av husbilen.
- Gör följande direkt vid gasollukt, hög gasolförbrukning, synliga defekter och andra oregelbundenheter:
  - Stäng av alla gasolaggregat
  - Stäng huvudspärrventilen på gasolflaskorna
  - Rök inte och hantera inte öppen eld
  - Tillkoppla inte lampor eller andra elektriska apparater
  - Öppna fönster och dörrar för att vädra kupén
- Använd inte butangas under vintern eftersom den endast förgasas ner till 0 °C. Propangas förgasas ner till minus 42 °C.

**Gasolflaskor, tryckregulator och gasollåda**

- Gasolflaskor får endast anslutas med en fyllning av propan- eller butangas eller en blandning av båda gaser.
- Gasolflaskor får endast medföras i gasollådan.
- Gasolflaskor i gasollådan ska alltid stå vertikalt och fästas så att de inte kan förvridas.
- Använd endast tryckregulatorer, som är fast inställda på ett utgångstryck på 30 mbar.
- Anslut alltid tryckregulatorer enligt föreskrift:
  - Vid direkt anslutning utan gastryckregulatorsats (tillval) ska tryckregulatorn anslutas direkt till gasolflaskans ventil.
  - Om en gastryckregulatorsats (t.ex. DuoComfort eller SecuMotion, båda tillval) används, är tryckregulatorn monterad på den fasta ledningen. I detta fall ska gasolflaskans ventil anslutas till tryckregulatorn via en godkänd högtrycksslang.
- Dra endast åt tryckregulatorn och högtrycksslangen för hand (vänstergänga!). Använd inga verktyg.
- Gasolflaskornas ventiler måste alltid vara fritt åtkomliga.
- Gasollådan får inte användas som förvaringsutrymme.
- Självdragsventilationen på gasollådan får aldrig täckas över.
- Se till att gasollådan alltid är låst för obehöriga.



### Körning och uppställning

- Före körning måste gasolflaskans ventil och snabbblåsventilerna på gasolaggregaten stängas.
- Vid tankning, på färjor, i garage och parkeringshus får inte gasolaggregaten vara på. Risk för explosion!
- Före längre stilleståndstider måste gasolflaskans ventiler och snabbblåsventilerna på gasolaggregaten stängas.
- Efter längre stilleståndstider ( $\geq 10$  månader) bör gasolsystemets täthet och funktion kontrolleras av en fackverkstad, innan systemet tas i drift igen.

## 2.6.2 Elsystem

### Allmänt

Fordonet har en anläggning för spänningsförsörjning för:

- a. Kombinationsdrift, d.v.s 230 V-matning via CEE-uttag och användning av 230 V-förbrukare samt 12 V-förbrukare, eftersom husvagnen har en 12 V-omformare.
- b. 12 V-drift via dragfordonet när husvagnen är kopplad och alla stift på det 13-poliga uttaget på dragfordonet är kopplade.

### INFORMATION



*Vid montering av släpvagnskopplingen med uttag i efterhand kopplas ofta inte polerna 10-13!*

Samtliga utvändiga lampor, som krävs för körning på allmän väg, aktiveras precis som på dragfordonet.

Dessutom aktiveras nödbelysningen i husvagnen (undantag för elförsörjningspaket (tillval)). Den omfattar följande 12 V-förbrukare:

- Taklampa
- Vattenpump
- Lampa på toaletterummet
- Elektrisk toalett

Vid körning matas dessutom kylskåpet via laddningsledningen, samt startar dragfordonets motor och generatoren är på.

### INFORMATION



*Om inte alla stift på det 13-poliga uttaget på dragfordonet är kopplade, matas inte kylskåpet.*

### INFORMATION



*På dragfordon som uppfyller miljöklassen EURO 6, kan det förekomma att styrdonet frångår laddningsledningen för kylskåpet för att reducera bränsleförbrukningen.*

Om husvagnen har ett elförsörjningspaket (tillval) finns ingen 12 V-matning invändigt i husvagnen via dragfordonet. Detta sker uteslutande med försörjningsbatteriet i husvagnen. När 12 V-huvudbrytaren är tillkopplad så kan hela 12 V-nätet invändigt i husvagnen användas.

Vid körning försörjs kylskåpet och försörjningsbatteriet via strömmen från generatoren. När dragfordonets motor är frånkopplad, kan kylskåpet endast drivas med gasol eller externt med 230 V. En 12 V-försörjning av kylskåpet vid stillastående via försörjningsbatteriet är inte möjligt.

## INFORMATION



*Informera dig om kontakt- och anslutningssystem på destinationen före utlandsresor. Adaptrar finns i handeln.*

Beröring av spänningsförande delar kan orsaka allvarliga hälsoskador eller dödsfall. Felaktig anslutning eller defekta elektriska apparater kan orsaka brand.

Beakta därför alltid följande:

### Extern nätanslutning

- Kontrollera före anslutningen, att det externa elnätet motsvarar fordonets elsystem.
- Det externa elnätet måste vara skyddat med en jordfelsbrytare (30 mA).
- Använd endast anslutningskablar med följande egenskaper:
  - Flexibel CEE-gummikabel för utomhusbruk
  - Kabelarea minst 3 x 2,5 mm<sup>2</sup>
  - Kontakt och uttag ska vara jordade
- Kontrollera anslutningskabel, kontakt och uttag för skador före användningen.
- Anslutningsstället får inte vara längre bort än 25 m.
- Vid användning av kabelvindor måste kabeln lindas av helt för att förhindra att kabeln överhettas.
- Dra kabeln så att den inte utgör en snubblingsrisk. Markera kabeln vid behov.

**Säkerhet**

---

**Elsystem och elektriska apparater**

- Anslut endast kontrollerade och felfria apparater.
- Skilj omedelbart apparaterna från elnätet när defekter och fel upptäcks samt vid yttre skador.
- Återkommande kontroll av elektriker.
  - Vid frekvent användning en gång per år
  - Vid sporadisk användning vart 3:e år
  - Aktivering av RCD-kontrollknapp
- Samtliga arbeten på systemet, reparationer eller byte av elektriska apparater får endast utföras av en auktoriserad fackverkstad.
- Före all slags arbeten på elsystemet måste samtliga elektriska förbrukare såsom lampor, TV, radio och andra apparater stängas av, den externa elförsörjningen brytas och försörjningsbatteriet lossas (om sådant finns).
- Kontrollera med regelbundet att den inbyggda jordfelsbrytaren i säkringslådan fungerar.
- Automatsäkringar och smältsäkringarna får aldrig överbryggas, manipuleras eller repareras.
- Defekta säkringar får endast bytas ut efter att störningsorsaken identifierats och åtgärdats.
- Defekta säkringar får uteslutande ersättas med nya originalsäkringar och med föreskriven strömstyrka.

### 2.6.3 Sanitetsanläggning

Husvagnen är som standard utrustad med en färskvattentank och en toalett. På begäran kan husvagnen levereras med en 25 l avloppstank (tillval).

#### VARNING!



##### Hälsorisker genom kemiska ämnen!

För toaletthygienien erfordras hälsovådliga kemiska rengöringsmedel.

- Följ alltid tillverkarens anvisningar på förpackningen och var försiktig vid användning.

#### AKTA!



##### Sakskador på grund av längre stillestånd eller frost!

Om husbilen under vintersäsongen står ouppvärmad, kan sanitetsanläggningen skadas av frost.

Längre stillestånd kan leda till föroreningar på grund av alger i sanitetsanläggningen.

- Kontrollera att säkerhetstömningensventilen alltid är fri från föroreningar och is.
- Vid frostrisk måste vattentankar, behållare, slangar och ledningar tömmas helt. Torrkör pumpen ca 5 minuter för att undvika frostsador på grund av vatten i pumpen.

#### HÄNVISNING!



Avloppsvatten, fekalier och kemiska substanser kan orsaka avsevärda miljöskador.

- Avlopps- och fekalietanken ska alltid tömmas på därför avsedda tömningsstationer.

## Hygien

**VARNING!****Hälsorisk genom smittoämnen och bakterier i dricksvattnet!**

Förorenat dricksvatten kan orsaka allvariga infektioner.

- Desinficera fordonets färskvattenanläggning och spola den därefter noga innan den tas i drift första gången.
- Använd endast vatten från försörjningsanläggningar med garanterad god dricksvattenkvalitet.
- Påfyllningsslangen och -tanken måste vara godkända för dricksvatten.

- 
- Färskvatten blir redan efter kort tid otjänligt! Före varje användning av färskvattentanken måste ledningar och vattenkranar spolas noga med mycket färskvatten.
  - Desinficera färskvattentanken regelbundet. Speciella desinficeringsmedel finns i fackhandeln. Följ tillverkarens anvisningar på desinficeringsmedlets förpackning samt de lokala föreskrifterna och föreskrifter om dricksvatten.
  - Vid hantering av avloppstanken och fekalietanken ska alltid hygieniska handskar från fackhandeln användas. Tvätta vid behov nedstänkta kroppsdelar grundligt.
  - Avlopps- och fekalietanken får endast tömmas på därför avsedda avfallsstationer och aldrig i naturen. Vid behov lämnar kommunförvaltningen upplysningar om närmaste möjlighet.

---

## 2.7 Miljöskydd

### Renlighet

En riktig campare lämnar alltid uppställningsplatsen ren och välstädad. Gör på samma sätt du också, så att du alltid är välkommen tillbaka!

I många städer och mindre orter finns speciella och välutrustade uppställningsplatser för husbilar med alla erforderliga försörjnings- och avfallsstationer.

### Avfall

Sortera glas, papper, plast och matrester var för sig och lämna avfallet i därför avsedda container. Vid behov kan du fråga den kommunala förvaltningen om möjligheter till avfallshantering.

OBS! Hushållssopor får inte lämnas i avfallscontainer på rast- och parkeringsplatser!

### Avloppsvatten

Avloppsvattnet får inte släppas ut i gatubrunnar eller naturen!

Avlopps- och fekalietankar får endast tömmas i anvisade avfallsstationer på campingplatser eller på speciellt utrustade kommunala uppställningsplatser.

### Toalettkemikalier

Använd endast miljövänliga och biologiskt nedbrytbara WC-kemikalier med låg dosering i toaletten!

## Tekniska data

---

### 3 Tekniska data

#### Allmänt

Detta kapitel innehåller ett urval av viktiga tekniska data. En fullständig översikt med alla tekniska uppgifter finns i prislistan samt i de bifogade bruksanvisningarna för de monterade apparaterna.

#### 3.1 Boendedel

Uppgift	Värde	Enhet
Volym färskvattentank	44	l
Volym avloppstank <sup>1)</sup>	25	l
Kapacitet försörjningsbatteri <sup>1)</sup> , min.	60	Ah

<sup>1)</sup> Extratillbehör (information om extratillbehör → kapitel "Översikt").

#### 3.2 Inbyggda apparater

Tekniska data för inbyggda apparater finns i respektive bruksanvisning. De ligger i fordonsfickan. Dit räknas - beroende på vald utrustning - dokument för:

- Köksmaskiner (t.ex. kylskåp, ugn, grill)
- Värmeaggregat, varmvattenberedare, toalett
- Elstyrssystem, batteri, laddare
- Extratillbehör (t.ex. grill)



### 3.3 Bärlaster

#### AKTA!



#### Skador på fordonet på grund av för hög taklast!

Fordonstaket är inte dimensionerat för tung taklast och kan gå sönder.

- Förbjudet att gå, stå, klättra och lasta på fordonstaket.
- Ta bort snö och is på fordon som står utomhus på vintern.

Beroende på vald utrustning är husvagnen utrustad med olika lastanordningar.

Den maximalt tillåtna belastningen på dessa delar är:

Lastanordning	Max. vikt
Gasollåda	50 kg
Våningssängar	80 kg
Fällsängar	50 kg

### 3.4 Typskylt

Typskylten är monterad på förvaringsfacket fram. Chassinumret är dessutom instansat på den högra balken av dragstången under chassit.

Typskylten får inte ändras eller tas bort. Den måste alltid vara i läsbart skick.



Bild 1: Typskylt

På typskylten finns följande uppgifter:

- Tillverkare
- EG-typgodkännanden
- LMC-chassinr
- Tillåten totalvikt
- Tillåtet axeltryck axel 1
- Tillåtet axeltryck axel 2
- Tillåten stödlast
- Typbeteckning

## 4 Körning

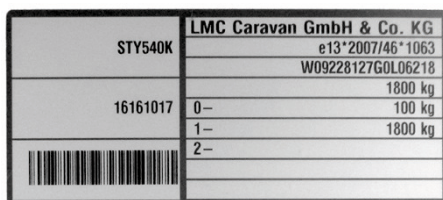
### Allmänt

Följ alltid lagstadgade regionala trafikföreskrifter vid körning av husvagnen. Planera resan noggrant i förväg. Kör miljömedvetet och försiktigt.

Kom ihåg att ekipaget är betydligt större och har en betydligt högre vikt än en personbil. Tänk på att det finns särskilda bestämmelser för körning med husvagn.

Körning med husvagn beskrivs ofta i dragfordonets bruksanvisning. Medför alltid denna bruksanvisning och ha den inom räckhåll för alla som kör fordonet. Följ all information och anvisningar i bruksanvisningen.

Beakta dessutom också alltid informationen i kapitel "Säkerhet".

### 4.1 Lastning av fordonet

#### 4.1.1 Begrepp och uppgifter

##### Totalvikt

Fordonets totalvikt som inte får överskridas. Uppgift  
→ registreringsbevis del I

##### Tjänstevikt

Tomvikt inkl. vikten för den grundutrustning (inkl. färskvatten, gasol, stoppkilar, kabeltrummor, o.s.v. förutom extratillbehör) som krävs för att köra fordonet och för ändamålsenlig användning.  
Uppgift → registreringsbevis del I

##### Last

Vikten för alla föremål inkl. bagage, föremål för personligt behov (personlig utrustning) samt monterade extratillbehör på fordonet.

##### Extratillbehör

Utrustning, som tillverkaren erbjuder och kunden köper och monterar utöver standardutrustningen, antingen direkt eller i efterhand, som t.ex. satellitmottagare, ugn, luftkonditionering.

### Personlig utrustning

Totalvikt av samtliga i husvagnen medförda föremål, som inte finns med ovanstående uppräknade, t.ex. livsmedel, porslin, radio, TV, kläder, sänglinne, leksaker, böcker, toalettartiklar, cyklar, båtar, surfbrädor, idrottsutrustning. Dessa föremål måste alltid tas med i beräkningen, oberoende av var de förvaras.

För personlig utrustning kan man använda ett medelvärde på 20 kg/person plus 10 kg/m fordonslängd, om det faktiska individuella behovet inte avviker kraftigt från detta värde.

### 4.1.2 Beräkning av max. last

#### Beräkningsexempel

Uppgift	Värde
Totalvikt	1600 kg
därav tjänstevikten (inkl. grundutrustning som t.ex. gas, färskvatten)	- 1350 kg
<b>Den maximala lasten är</b>	<b>= 250 kg</b>
Personlig utrustning (för 4 personer à 20 kg)	+ 80 kg
Allmän utrustning (10 kg/m boendedelslängd)	+ 50 kg
Extratillbehör	+ 35 kg
<b>Den allmänna lasten är</b>	<b>= 165 kg</b>
<b>Återstående last till förfogande</b>	<b>= 85 kg</b>

### 4.1.3 Lastning och förvaring av bagage

Informera dig före lastning om förvaringsutrymmens läge och placering i fordonet (→ kapitel "Förvaringsutrymmen"). Beakta alltid informationen i kapitel "Säkerhet"!

#### Rätt fördelning av bagage

1. Kontrollera att alla vikter har beaktats.

#### INFORMATION



*Ta även med passagerare, böcker, utrustning för sport och fritid, livsmedel, o.s.v. i beräkningen!*

2. Fördela bagaget jämnt beroende på vikt:
  - Tunga föremål (t.ex. tältstänger, konserver) bör med hänsyn till max. axeltryck förvaras i:
    - Lågt belägna förvaringsfack, vars dörrar inte öppnas i färdriktning eller
    - Säkert fästa på golvet i boendedelen, så att de inte kan förflytta sig.
  - Lätta föremål (kläder/linne) förvaras i klädsåpet och fack med lucka.

#### 4.1.4 Kontroll av reselistan

Kontrollera före resan ytterligare en gång alla erforderliga resehandlingar och utrustningar enligt listan nedan.

Komplettera listan efter behov.

##### Kontroller

- Alla fordonsdokument ombord (bruksanvisningar för husvagn, dragfordon, inbyggd utrustning, lös utrustning)
- Registreringsbevis del I hos föraren
- Försäkringsbevis ombord
- Resehandlingar för alla passagerare ombord
- Betalningsmedel för genomfartsländer och destinationen ombord
- Resväg, vägkartor, information om aktuella länder ombord
- Kompletta bagage packat enligt föreskrift
- För genomfartsländer och destinationen erforderliga veterinärsintyg för medföljande husdjur ombord
- Gällande trafikföreskrifter för husvagnar i genomfartsländer och på destinationen kända

## 4.2 Kontroll av fordonet

### VARNING



**Risk för personskador och olyckor på grund av brister på fordonet!**

Brister på och i fordonet kan leda till olyckor med allvarliga personskador eller i värsta fall dödsfall.

- Kontrollera före varje start att fordonet och lasten är i körsäkert tillstånd.

Kopiera och komplettera listan nedan efter behov, och pricka av varje rad, om respektive punkt är avklarad.

Erforderliga arbeten och kontroller omedelbart före start	✓
1. Rengör fordonet, i synnerhet taket, och ta bort avlagringar såsom grenar, kvistar, löv, snö och is.	
2. Kontrollera att signal- och belysningsanordningar fungerar.	
3. Frånkoppla lampan i förtältet på höger sidovägg.	
4. Kontrollera att bromsar och styrsystem fungerar korrekt.	
5. Kontrollera att utrymmet för handbromsspaken är tillräckligt.	
6. Kontrollera att fälgar och däck är i felfritt skick. Kontrollera och justera lufttrycket i däcken.	
7. Kontrollera att last är korrekt fördelad och fäst.	
8. Stäng och lås alla inner- och ytterdörrar, serviceluckor, fönster och takkåpor.	
9. Stäng och lås den uppfällbara takkåpan – om sådan finns.	
10. Flytta lyftsängen – om sådan finns – till den övre stoppositionen före avfärd.	
11. Fäll in fällsängen – om sådan finns – före avfärd och säkra med remmarna.	
12. Stäng och lås alla skåp, kylskåpsdörrar, täckplattor på spis och diskho.	
13. Lås ställbara bord och sängar.	
14. Skjut in TV-konsolen och säkra den. Lås luckan eller konsolen, så att de inte kan vrida sig.	
15. Koppla om kylskåpet till 12 V strömförsörjning.	
16. Dra ut CEE-stickproppen för den externa 230 V strömförsörjningen.	
17. Stäng gasolflaskornas ventiler och snabbblåsventiler.	
18. Ta bort stoppkilarna och fäll in parkeringsstöden.	

## 4.3 Koppling av husvagn och dragfordon

### 4.3.1 Förutsättningar för koppling

#### Säkerhet

#### VARNING!



#### Risk för personskador mellan husvagn och dragfordon!

När dragfordonet backas kan personer mellan fordonen klämmas och skadas allvarligt.

- Ingen får uppehålla sig mellan fordon vid backning med dragfordonet.
- En medhjälpare ska instruera dragfordonets förare. Beakta personer runt omkring och som närmar sig.
- Vänta med kopplingen tills dragfordonet står tätt intill kopplingen på husvagnen, motorn är avstängd och handbromsen åtdragen.
- Alternativt kan husvagnen flyttas till dragfordonet.

#### AKTA!



#### Sakskador på grund av att tillåtna värden överskrids!

Om tillåtna värden överskrids vid kopplingen, kan dragfordonet och/eller husvagnen skadas.

Kontrollera vid kopplingen att följande värden inte överskrids:

- Tillåten släplast
- Tillåten stödlast
- Tillåtet bakaxeltryck för dragfordonet
- Tillåten totalvikt för dragfordonet och husvagnen

Uppgifter om tillåtna värden finns i dragfordonets fordonshandlingar och husvagnen typskylt.

Släpvningskopplingens konstruktion beror på husvagnens modell och vald utrustning.

Mer information om hanteringen av släpvningskopplingen finns i medföljande bruksanvisning från tillverkaren.

- Beakta alltid uppgifterna i bruksanvisningen från tillverkaren, och då särskilt säkerhetsinformationen, innan släpvningskopplingen används första gången!

#### Förutsättningar

Förutsättningar för koppling:

- Stödhjulet är sänkt och säkrat, så att det tar upp dragstångens stödlast.
- Husvagnens parkeringsbroms är åtdragen.

#### 4.3.2 12 V-spänningsförsörjning i husvagnsdrift



Bild 2: 13-polig kontakt

##### 13-polig kontakt

12 V-spänningsförsörjningen för husvagnen i kopplat läge är endast aktiverad när dragfordonet och husvagnen är förbundna med en 13-polig kontakt.

Stiftnr	Strömkrets	Ø-ledare mm/färg
1/L	Vänster blinker	1,5/gul
2/54 g	Dimbakklys	1,5/blå
3/31	Jord (för elkretskontaktarna 1-8)	1,5/vit
4/R	Höger blinker	1,5/grön
5/58 R	Höger bakljus, positionsljus, sidomarkeringsljus och nummerplåtsbelysning	1,5/brun
6/54	Bromsljus	1,5/röd
7/58 L	Vänster bakljus, positionsljus, sidomarkeringsljus och nummerplåtsbelysning	1,5/svart
8	Backljus	1,5/rosa
9	Spänningsförsörjning (ständig)	2,5/orange
10	Laddningsledning plus (kylskåp)	2,5/grå
11	Jord (kylskåp)	2,5/vit/svart.
12	Kodning för kopplat släpfordon (används inte)	1,5/vit/blå
13	Jord (för elkretskontaktarna 9)	2,5/vit/röd

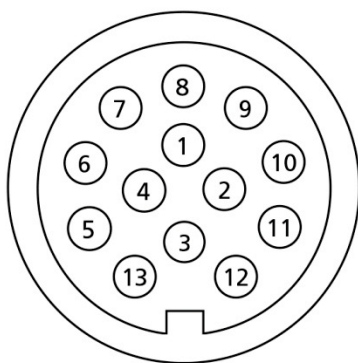

### Information

#### INFORMATION



*Kontrollera för säker användning av 12 V-förbrukare i husvagnar under färden att dragfordonets spänning är tillräcklig. På vissa fordon kan det förekomma att fordonets batteristyrsystem fränkopplar förbrukare för att skydda batteriet. Informera dig om detta hos bilens tillverkare.*

---

### 4.3.3 Koppling med "AL-KO"-säkerhetskoppling



Bild 3: Grundposition



Bild 4: Max. svängningsområde för släpvagnskopplingen på dragfordonets dragkula.



Bild 5: Släpvagnskopplingen öppen

- 1 Kopplingshandtag, öppet läge
- 2 Stabiliseringsspaken, öppen

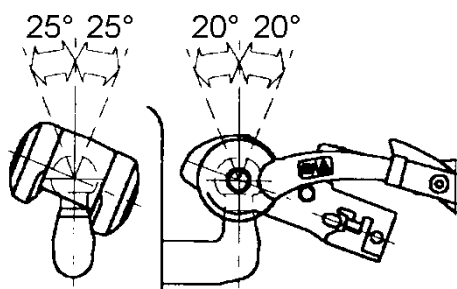
## VARNING



**Risk för olyckor och personskador på grund av att husvagnen lossnar!**

Vid felaktig koppling kan husvagnen lossna från dragfordonet och orsaka allvarliga olyckor med dödsfall som följd.

- Dragkulan på dragfordonet måste vara fri från fett och liknande.
- Rengör inte friktionsbeläggningar med fett och smuts utan byt dem direkt.
- Överskrid inte max. tillåtna svängningsområdet för släpvagnskopplingen.
- Kontrollera alltid efter koppling att kopplingen sitter korrekt och att släpfordonet är korrekt anslutet.

- Max. tillåtet vertikalt svängningsområde:  $\pm 20^\circ$
- Max. tillåtet horisontalt svängningsområde:  $\pm 25^\circ$

## Koppling

1. Lossa parkeringsbromsen på husvagnen och placera husvagnen med släpvagnskopplingen exakt över dragfordonets dragkula.
2. Dra åt parkeringsbromsen på nytt.
3. Dra kopplingshandtaget (1) uppåt.
4. Sänk stödhjulet långsamt och sätt ner den öppnade släpvagnskopplingen på dragfordonets dragkula.

## INFORMATION



Genom stödlasten hakar släpvagnskopplingen automatiskt fast med ett klick och kopplingshandtaget går tillbaka till utgångsläget.

5. Tryck ner kopplingshandtaget (1) för hand.
6. Kontrollera att kopplingen sitter korrekt.  
Släpvagnskopplingen sitter korrekt när den gröna kanten på säkerhetsindikeringen (→ Bild 11) syns.
7. Dra säkerhetsvbjern runt dragfordonets koppling och fäst den med karbinhaken.



Bild 6: Säkerhetsindikering

8. Anslut husvagnens elkontakt till dragfordonets släpvagnsuttag.
9. Kontrollera belysningen (bakljus, bromsljus, blinker, backljus, sidomarkeringsljus) på husvagnen.
10. Lossa husvagnens parkeringsbroms före körning.
11. Kontrollera att handbromsspaken inte hindras vid öppning t.ex. på grund av en cykel på dragstången.



Bild 7: Slitageindikering

### Slitageindikering

1. Frånkoppla släpfordonet.
2. Öppna stabiliseringsspaken (2).
3. Stäng stabiliseringsspaken (2) tills du känner ett motstånd (friktionsbeläggen ligger an mot dragfordonets dragkula utan att vara spända).

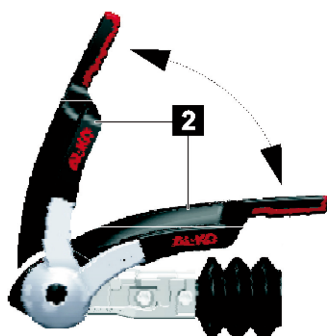

### Grön markering syns:

- Friktionsbeläggen fram och bak är OK
- Dragkulan är OK

### Grön markering syns inte:

- Friktionsbeläggen fram och bak slitna → Byt friktionsbelägg
- Ø dragkula < 49 mm



Pilens läge	Tillstånd
Pil under markeringen 1 - grön	Nyskick
Pil över markeringen 1 - röd	Vänster och höger friktionsbelägg slitna → Byt friktionsbelägg
Pil vid markeringen -2	AKS är stängd

## 4.3.4 Frånkoppling med "AL-KO"-säkerhetskoppling

## INFORMATION



Vid frånkoppling av husvagnen måste påskjutsanordningen vara avlastad och den veckade bälgen utsträckt.



Bild 8: "AL-KO"-säkerhetskoppling

1. Dra åt parkeringsbromsen på husvagnen.
2. Lossa säkerhetsvajern och ta av den från dragfordonet.
3. Lossa elkontakten från dragfordonet och fäst den på kontakthållaren på husvagnens dragstång för att undvika vattenskador.
4. Sätt ner stödhjulet på marken och skruva ner tills husvagnens dragstång lyfts lite grann.
5. Dra upp stabiliseringsspaken (2) till ändläget.
6. Dra kopplingshandtaget (1) uppåt och håll fast det.
7. Skruva ner stödhjulets tills draghandsken lyfts helt från dragfordonets dragkula.
8. Återställ kopplingshandtaget (1) och stabiliseringsspaken (2) till utgångsposition.

### 4.3.5 Koppling av kopplingen KS25/KS30 från Knott

#### VARNING



**Risk för olyckor och personskador på grund av att husvagnen lossnar!**

Vid felaktig koppling kan husvagnen lossna från dragfordonet och orsaka allvarliga olyckor med dödsfall som följd.

- Dragkulan på dragfordonet måste vara fri från fett och liknande.
- Rengör inte friktionsbeläggningar med fett och smuts utan byt dem direkt.
- Överskrid inte max. tillåtna svängningsområdet för släpvagnskopplingen.
- Kontrollera alltid efter koppling att kopplingen sitter korrekt och att släpfordonet är korrekt anslutet.

- Max. tillåtet vertikalt svängningsområde:  $\pm 20^\circ$
- Max. tillåtet horisontalt svängningsområde:  $\pm 25^\circ$



Bild 9: Släpvagnskopplingen stängd, stabilisering inaktiverad

#### Koppling

1. Lossa parkeringsbromsen på husvagnen och placera husvagnen med släpvagnskopplingen exakt över dragfordonets dragkula.
2. Dra åt parkeringsbromsen på nytt.
3. Dra spaken uppåt.
4. Sänk stödhjulet långsamt och sätt ner den öppnade släpvagnskopplingen på dragfordonets dragkula.

#### INFORMATION



På grund av stödlasten hakar kopplingen fast automatiskt, men stabiliseringen är fortfarande inaktiverad.

**Förbjudet att köra i inaktiverat tillstånd!**



Bild 10: Släpvagnskopplingen stängd, stabilisering aktiverad



Bild 11: Säkerhetsindikering

- Tryck spaken i lutande läge framåt och sedan med kraft nedåt tills den ligger nästan vågrätt.

- Kontrollera att kopplingen sitter korrekt. Släpvagnskopplingen sitter korrekt när den gröna kanten på säkerhetsindikeringen syns.
- Dra säkerhetsvajern runt dragfordonets koppling och fäst den med karbinhaken.
- Anslut husvagnens elkontakt till dragfordonets släpvagnsuttag.
- Kontrollera belysningen (bakljus, bromsljus, blinker, backljus, sidomarkeringsljus) på husvagnen.
- Lossa husvagnens parkeringsbroms före körning.
- Kontrollera att handbromsspaken inte hindras vid öppning t.ex. på grund av en cykel på dragstången.



Bild 12: Slitageindikering

### Slitageindikering

- Variant A:  
Slitageindikeringen måste stå i området "+".
- Variant B:  
Symbolen "+" måste vara läsbar.

### 4.3.6 Frånkoppling av kopplingen KS25/KS30 från Knott

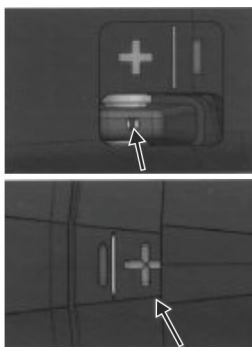

Bild 13: Släpvagnskopplingen öppen, stabilisering inaktiverad

#### INFORMATION



Vid frånkoppling av husvagnen måste påskjutsanordningen vara avlastad och den veckade bälgen utsträckt.

1. Dra åt parkeringsbromsen på husvagnen.
2. Lossa säkerhetsvajern och ta av den från dragfordonet.
3. Lossa elkontakten från dragfordonet och fäst den på kontakthållaren på husvagnens dragstång för att undvika vattenskador.
4. Sätt ner stödhjulet på marken och skruva ner tills husvagnens dragstång lyfts lite grann.
5. Dra upp stabiliseringsspaken till ändläget.
6. Skruva ner stödhjulets tills draghandsken lyfts helt från dragfordonets dragkula.
7. Återställ kopplingshandtaget och stabiliseringsspaken till utgångsposition.

### 4.3.7 Elektroniska stabiliseringssystem



Bild 14: Elektroniskt stabiliseringssystem

Elektroniska stabiliseringssystem kontrollerar permanent husvagnens köregenskaper.

I situationer, som gör att husvagnen börjar wobbla, registrerar ATC-systemets sensorer även minimal acceleration i sidled. Husvagnen bromsas in direkt utan att föraren behöver göra något. Några sekunders aktivering av bromseffekten gör att ekipaget på nytt stabiliseras för säker körning.

- Följ den bifogade bruksanvisningen från tillverkare

#### INFORMATION



*Hastigheten ska alltid anpassas till väder-, körbane- och trafikförhållandena, oberoende av monterat assistentsystem.*

Åtgärder anslutning av den 13-poliga kontakten på dragfordonet:

- Lossa parkeringsbromsen.
- Kontrollera att påskjutsanordningen är utkörd!

Efter att den 13-poliga kontakten har anslutits på dragfordonet utför systemet ett självttest. Därefter måste LED-lampan lysa grönt.



## 4.4 Resor och parkering

### Resor

#### **VARNING!**



#### **Risk för personskador och olyckor vid felaktigt beteende!**

Ekipaget med dragfordon och husvagn är långt, brett och tungt. Felaktigt uppträdande kan leda till olyckor med svåra personskador eller dödsfall.

- Ta hänsyn till ändrade köregenskaper, högre totalvikt, längre bromssträcka och större mått.
- Anpassa körsättet efter aktuella väg- och väderleksförhållanden.
- Följ lokala trafikbestämmelser.
- Beakta avvikande regler för husvagnsekipage i genomfartsländer och på destinationen.

## Parkering

### VARNING!



#### Risk för olyckor på grund av osäkrat fordon!

Osäkrade fordon kan rulla iväg och därmed orsaka allvarliga person- eller saksador.

- Ställ aldrig upp eller parkera fordonet i branta sluttningar, slänter eller lutningar.
- Vid uppställning eller parkering måste fordonet alltid säkras, så att det inte kan rulla iväg.

1. Stäng av dragfordonets motor.
2. Lägg i en växel. Flytta växelväljaren till parkeringsläge "P" på dragfordon med automatisk växellåda.
3. Dra åt dragfordonets parkeringsbroms ordentligt.

Om husvagnen ska ställas upp utan dragfordon:

1. Dra åt husvagnens parkeringsbroms ordentligt.
2. Placera stoppkilar framför och bakom ett eller flera hjul på husvagnen i lättare sluttningar, lutningar och slänter.

### INFORMATION



*Stoppkilar får inte användas för utjämning av ojämnheter i terrängen.*

## 4.5 Ställa upp husvagnen på destinationen

### 4.5.1 Förbereda husvagnen för körning

#### Val av uppställningsplats

För att optimalt och störningsfritt kunna använda alla tekniska anordningar i fordonet bör uppställningsplatsen väljas efter följande kriterier:

- Bärigt, vågrätt och jämnt underlag.
- Elektrisk anslutning i omedelbar närhet (max. 25 m).
- Anslutningar för färskvatten och avlopp samt en godkänd avfallsstation i närheten.
- Tillräckligt stor uppställningsplats, så att alla dörrar och serviceluckor är lättåtkomliga, när fordonet är uppställt.

#### Ställa upp husvagnen

1. Frånkoppla husvagnen, skjut den till önskad position på uppställningsplatsen.
2. Dra åt parkeringsbromsen.
3. Använd stopparkilar vid behov.

#### INFORMATION



*Stoppkilar får inte användas för utjämning av ojämnheter i terrängen.*

4. Fäll ut parkeringsstöden.

#### 4.5.2 Fäll in och ut parkeringsstöden

##### **VARNING!**



**Risk för klämskador vid in- och utfällning av stöden!**

Vid in- och utfällning av akterstöden kan fötter, händer eller andra kroppsdelar komma i kläm och skadas.

- Stå inte inom stödets svängningsområde.
- Vidrör inte stödets delar.

##### **HÄNVISNING!**



*På mjukt, ostadigt underlag måste först stora plattor läggas ut innan stöden körs ut, så att de inte kan sjunka ner i marken.*

##### **HÄNVISNING!**



*Stöden får inte användas som domkraft utan är uteslutande avsedda för stabilisering av fordonet.*

*Vid utfällning måste alla stöd belastas lika.*

*För utjämning av ett snedläge används speciella stoppkilar som finns i fackhandeln!*

### Fälla ut parkeringsstöden



Bild 15: Sexkant (1) för hylsnyckel

1. Använd hylsnyckeln från gasollådan och sätt på den på sexkanten (1) vid det främre, högra hörnet av husvagnen.
2. Vrid hylsnyckeln medsols tills parkeringsstödet ligger säkert mot marken.
3. Fäll ut parkeringsstödet på husvagnens främre vänstra sida. Rikta husvagnen lodrätt med de båda främre parkeringsstöden så att den står säkert.
4. Fäll ut de båda bakre parkeringsstöden. Rikta husvagnen som framtill så att den står stabilt.
5. Sätt tillbaka hylsnyckeln i hållaren i gasollådan när alla fyra parkeringsstöd är utfällda och husvagnen står säkert.

### Fälla in parkeringsstöden

## VARNING!

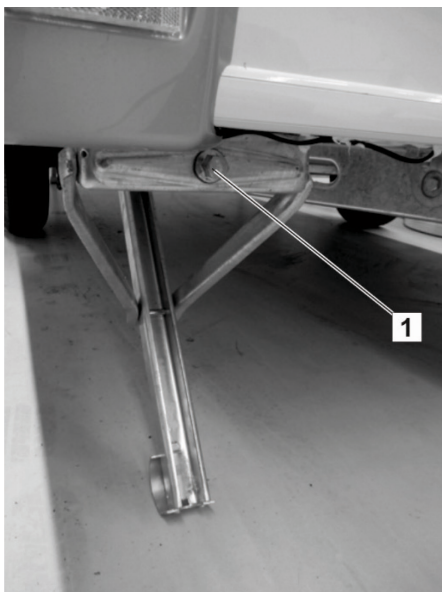

### Risk för personskador på grund av felaktigt infällda parkeringsstöd!

Om parkeringsstöden inte fälls in helt, kan detta orsaka olyckor, allvarliga person- och sagskador. Därför:

- Kontrollera alltid före körning att alla parkeringsstöd är korrekt infällda.

1. Ta ut hylsnyckeln från gasollådan och sätt på den på den gängade stängens sexkant vid det främre, högra hörnet av husvagnen.
2. Vrid hylsnyckeln motsols tills parkeringsstödet är helt infällt.
3. Upprepa steg 1 och 2 för de andra parkeringsstöden.
4. Ta av hylsnyckeln och fäst den på hållaren i gasollådan.

## 5 Översikt

### Allmänt

Detta kapitel ger en översikt av boendedelen och dess utrustning. Placering och viktiga manöverelement för inbyggd utrustning förklaras.

### INFORMATION



*En del av den här beskrivna utrustningen levereras endast på uttrycklig begäran eller som tillbehör. Dessa utrustningsdelar ingår endast i boendedelen om de har beställts separat tillsammans med fordonet.*

I följande beskrivningar visas några exempel på utrustningselement eller olika varianter i utförande. Den variant som är monterad i fordonet är i sådana fall alltid beroende av modell eller pris och får på grund av sin konstruktion inte bytas ut mot andra modeller. Krav på utrustning av fordonet med en viss variant kan därför inte härledas från denna bruksanvisning.

#### ■ Extrautrustning

Extrautrustning (härefter markerat med "(tillval)") har direkt inflytande på fordonets utformning, tillverkning och pris och kan i de flesta fall inte monteras i efterhand eller kompletteras senare. Krav på utrustning enligt särskilda önskemål, som inte uttryckligen finns specificerade i köpeavtalet, kan därför inte beaktas.

#### ■ Tillbehörsdelar

Tillbehörsdelar medföljer inte om de inte finns uttryckligen specificerade i fordonsbeställningen och i slutpriset för fordonet. Krav på tillbehör utöver de som överenskommit kan därför inte beaktas.

Tillbehörsutrustningen kan på kundens begäran och mot extra kostnad i regel också monteras i efterhand.

Den prislista som användes vid beställningen av fordonet innehåller en bindande specifikation av all utrustning som är monterad som standard.

### 5.1 Boendedel

#### Allmänt

I detta avsnitt beskrivs ett exempel på boendedelen samt enskilda elements och inbyggnaders placering och funktioner.

#### 5.1.1 Nyckel

Till husvagnen medföljer tre kopior av samma nyckel. Nyckeln går till följande lås:

- Ingångsdörr och påfyllningsstuts för färskvatten
- Service- och förvaringsluckor utvändigt på husvagnen

### 5.1.2 Endelad ingångsdörr



Bild 16: Ingångsdörr utan fönster (exempel)

#### Ingångsdörr utan fönster

Ingången till boendedelen finns på höger sida av husvagnen.

Ingångsdörren kan från utsidan låsas med ett säkerhetslås, som också kan låsas och öppnas inifrån.

Lampan i förtältet (tillval) lyser upp ingångsområdet när det är mörkt.



Bild 17: Ingångsdörr med fönster (exempel)

På ingångsdörrens insida finns en sophink monterad.

Dörrfönstret har på insidan en skjutbar veckad rullgardin.

Som tillval kan ingången utrustas med en insektsskyddsdörr som monteras på sidoväggen invändigt. När insektsskyddet är stängt, kan fordonet vädras med öppen ingångsdörr utan att insekterna kan komma in.



### AKTA



#### Materiella skador på grund av felaktig användning!

- Insektsskyddet kan skadas av soptunnan när man går in och ut ur fordonet och när ingångsdörren stängs.
  - Flytta alltid tillbaka insektsskyddet till hållaren!



Bild 18: Dörr- och luckspärr

Ingångsdörren och stora luckor kan arreteras i öppet tillstånd. På så sätt slår de inte igen, t.ex. vid lätt vind.

- För att arretera måste dörren eller luckan försiktigt öppnas ända till ändläget och därefter tryckas mot hållaren, tills spärren (1) har hakat fast i fästet (2).
- För att lossa dörren eller luckan måste den dras ur hållaren med ett litet ryck.

#### Dörrlås dörr till boendedelen, utvändigt

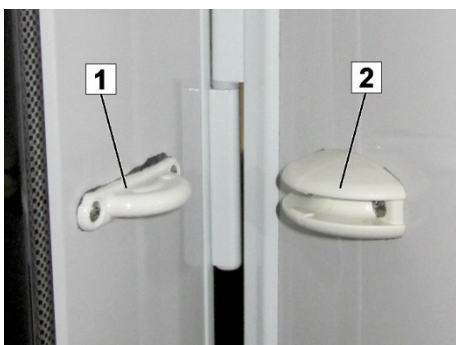

Bild 19: Dörrlås

- Lås upp dörrlåset med nyckeln, håll i bygelhandtaget och dra ingångsdörren utåt för att öppna den.

**Dörrlås dörr till boendedelen, invändigt**



**Öppna och stänga ingångsdörren**

För att stänga och låsa ingångsdörren inifrån:

*Bild 20: Dörrlåset stängt men inte låst*

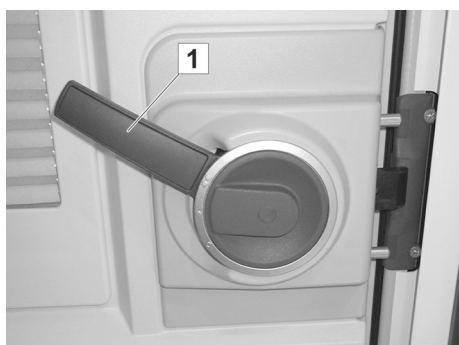

1. Vrid spaken (1) på dörrlåset uppåt

*Bild 21: Spak uppe*

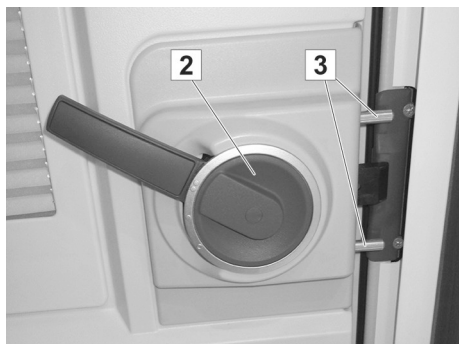

2. Vrid vridskivan (2) invändigt uppåt för att låsa med de två bultarna (3).

*Bild 22: Dörren stängd och låst*



- Tryck spaken neråt för att öppna dörren

*Bild 23: Dörrlås öppet*

### 5.1.3 Tvådelad ingångsdörr



Den tvådelade ingångsdörren kan från utsidan låsas med ett vridlås som också kan låsas inifrån.

Lampan i förtältet (tillval) lyser upp ingångsområdet när det är mörkt.

*Bild 24: Ingångsdörr utan fönster (exempel)*

## Översikt



Bild 25: Dörr- och luckspärr

Ingångsdörren och stora luckor kan arreteras i öppet tillstånd. På så sätt slår de inte igen, t.ex. vid lätt vind.

- För att arretera måste dörren eller luckan försiktigt öppnas ända till ändläget och därefter tryckas mot hållaren, tills spärren (1) har hakat fast i fästet (2).
- För att lossa dörren eller luckan måste den dras ur hållaren med ett litet ryck.

### Dörrlås dörr till boendedelen, utvändigt

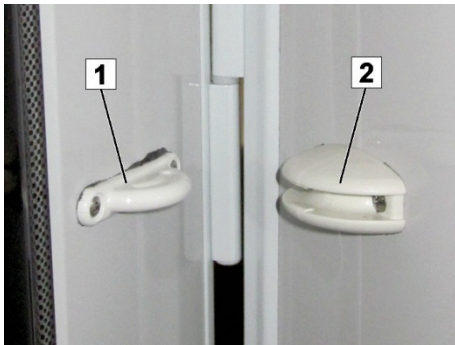

Bild 26: Dörrlås

- Lås upp dörrlåset med nyckeln, håll i vridhandtaget och vrid åt vänster och dra ingångsdörren utåt för att öppna den.

### Dörrlås dörr till boendedelen, invändigt



Bild 27: Dörrlåset stängt men inte låst

#### Öppna och stänga ingångsdörren

För att stänga och låsa ingångsdörren inifrån:

- Vrid spaken på dörrlåset uppåt.

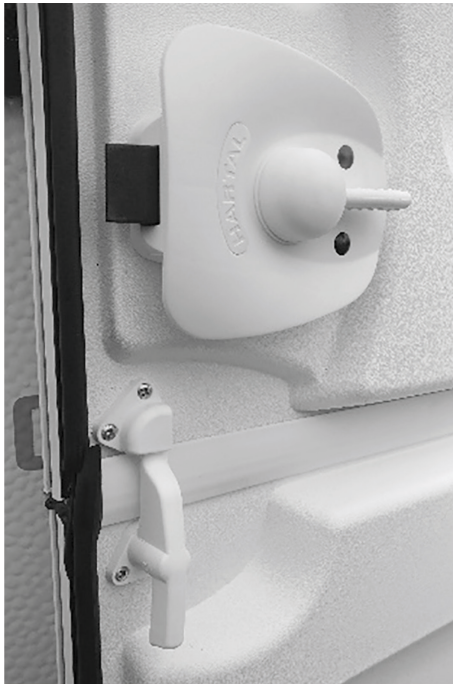
För att öppna ingångsdörren inifrån:

- Tryck ned handtaget och öppna dörren utåt.



Bild 28: Dörr delad, låsanordningen låst

#### Spärra nedre dörrblad

För att dela den tvådelade dörren:

- Vrid låsanordningen åt höger och vrid det övre dörrbladet utåt tills det spärras i dörrstoppet.
- Stäng det nedre dörrbladet och vrid låsanordningen till höger så att den ligger an mot dörrkarmen.

### 5.1.4 Dörr- och lucklås

#### AKTA!



#### Sakskador på grund av öppnade luckor!

Utstickande luckor kan under färden fastna i skyltar, master eller andra delar och därigenom orsaka allvarliga skador på fordonet eller främmande ägodelar.

- Kör aldrig med öppna luckor!



Bild 29: Boendedel, servicefack, utvändigt

På utsidan av husvagnen finns – beroende på modell och vald utrustning – luckor för olika servicefack, t.ex. för åtkomst till aktergarage/förvaringsutrymme bak, varmvattenberedare, små förvaringsfack (för fordonstillbehör, verktyg, domkraft) och toalettens fekalietank.

#### INFORMATION



*För att förhindra att föremål faller ut eller blir stulna, bör luckorna alltid hållas låsta!*

### Lås servicefack



Bild 30: Lås servicefack

Nyckeln till dörren för boendedelen kan också användas för servicelåsen. Servicelåsen kan inte fjärrstyras.

#### Öppna servicefacket:

- Lås upp låset med nyckeln och vrid handtaget 90° åt höger. I det här läget släpper trycket utan att servicefacket öppnas.
- Vrid handtaget med ytterligare 90° åt höger för att öppna servicefacket.

#### Stäng servicefacket:

I öppet läge kan låset låsas igen. Därefter behöver man bara vrida tillbaka handtaget med 180 grader och tryckas in så att det hakar fast.

### AKTA!



#### Sakskador på grund av att nyckeln sitter kvar i låset!

Om nyckeln sitter kvar i låset kan detta orsaka kraftiga repor på boendedelens ytskikt. Nyckeln kan brytas av.

- Ta alltid ur nyckeln direkt, när en dörr eller lucka har öppnats eller stängts.

## Översikt

---

### Lås för gasollådan



Bild 31: Lås för gasollådan

Låset för gasollådan kan låsas och låsas upp med nyckeln till ingångsdörren.

#### Öppna gasollådan:

- Lås upp låset med nyckeln och vrid handtaget 90° åt höger. I det här läget släpper trycket men gasollådan kan inte ännu öppnas.
- Vrid handtaget med ytterligare 90° åt höger för att öppna gasollådan.

#### Stäng gasollådan:

- I öppet läge kan låset låsas igen. Därefter behöver man bara vrida tillbaka handtaget med 180 grader och tryckas in så att det hakar fast.

### Lås för påfyllningsstutsen för färskvatten



Bild 32: Påfyllningsstuts för färskvatten

Låset för påfyllningsstutsen för färskvatten sitter direkt i locket.

- Håll fast locket och vrid låset med 180° för att låsa eller låsa upp.



## 5.1.5 Fönster

### Utåt öppningsbart fönster



Bild 33: Utåt öppningsbart fönster med ram

I boende- och sovdelen finns stora fönster, som öppnas utåt och är lämpliga för vädring.

- Fäll ut regeln som sitter nere på ramen, tryck sedan fönstret lätt utåt tills armen hakar fast. Fönstret kan öppnas i tre olika lägen.
- Fäll först ut fönstret helt och fäll sedan in det långsamt för att stänga det. Fäll därefter tillbaka regeln till låst läge.

### AKTA



#### Materiella skador på grund av öppnade fönster!

Utstickande fönster kan under färden fastna i skyltar, master eller andra delar och därigenom orsaka allvarliga skador på fordonet eller främmande ägodelar.

- Kör aldrig med utåt öppnade fönster!

### Korrekt låsning av utåt öppningsbara fönster innan körning påbörjas

Beroende på planritning utrustas fordonen med olika utåt öppningsbara fönster.

Låsvredet för utåt öppningsbara fönster har tre positioner:

I öppet läge ligger låsvredet inte an mot klämbocken.



Bild 34: Öppet läge

## Översikt

I ventilationsläget ligger låsvredet an i mitten av klämbocken.



Bild 35: Ventilationsläge



Bild 36: Låst läge

I låst läge (låsvredets läge för körning) ligger låsvredet invändigt an mot klämbocken.

Kontrollera innan körning påbörjas att **alla** låsvred står i låst läge (Bild 36).

Endast när **alla** låsvred är i låst läge är det säkerställt att de utåt öppningsbara fönstren förblir stängda under körning så att materiella skador och personskador kan förhindras.

### Vält utåt öppningsbart fönster (panoramafönster)

Förutom raka utåt öppningsbara fönster kan fordonet som tillval och beroende på planritning även ha välvda utåt öppningsbara fönster.

Även vid den här typen av fönster måste **alla** låsvred ställas i låst läge innan körning påbörjas (Bild 36).



Bild 37: Vy invändigt av välvt utåt öppningsbart fönster med fem låsvred

Endast när **alla** fem låsvred är i låst läge (Bild 37) är det säkerställt att de utåt öppningsbara fönstren förblir stängda under körning så att materiella skador och personskador kan förhindras.

Om låsvreden är skadade eller inte fungerar måste dessa omedelbart repareras. Kontakta en fackverkstad för omedelbar reparation av låsen innan du fortsätter färden.

### Köksfönster



Bild 38: Skjutfönster (tillval)

I köksdelen finns ett skjutfönster (tillval) eller ett utåt öppningsbart fönster beroende på modell och vald utrustning och som ska öppnas för ventilation vid matlagning.

#### Öppna och stänga skjutfönstret

- Tryck det invändiga skjuthandtaget åt sidan och håll fast det samtidigt som du skjuter den rörliga fönsterdelen åt sidan för att öppna.
- Kontrollera att skjuthandtaget hakar in ordentligt igen vid stängning.

## 5.1.6 Kombirullgardiner

### Kombirullgardin



Bild 39: Kombirullgardin

De utåt öppningsbara fönstret har kombirullgardiner som består av insektsskyddsgardin och mörkläggningsrullgardin. Båda rullgardinerna är fästa upptill.

För båda rullgardiner gäller:

- Håll i handtaget och dra nedåt och tryck det lätt mot fönstret tills den nedre listen hakar fast för att stänga insektsskyddet.
- Tryck handtaget nedåt och dra det lite grann mot dig tills den nedre listen lossnar för att öppna insektsskyddet. Rullgardinen rullas upp automatiskt på grund av spänningen – håll samtidigt i handtaget.

Mörkläggningsrullgardinen kan ställas in i tre höjder. Den hakar fast i ett av de tre möjliga lägena i styrgejden på sidorna.

### AKTA!



#### Skador på rullgardinen om man släpper den!

Släpp INTE rullgardinen när den ska stängas eftersom den då kan skadas.

### HÄNVISNING



*Rullgardinerna ska inte vara stängda under körning och under längre tid (flera veckor).*

*Fjädrarna kan skadas om rullgardinerna är neddragna under längre tid.*

### Efterspänna rullgardinerna

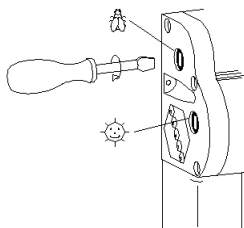

Rullgardinernas fjädrar kan efterspännas med en skruvmejsel.

- För in skruvmejseln och vrid 1-2 varv medsols.
- Kontrollera spänningen, upprepa förloppet vid behov men överspänn inte rullgardinen.

### Skötsel av rullgardinerna

Använd aldrig aggressiva rengöringsmedel (lösnings- och slipmedel). Rengör solskyddsfolien och ramdelarna med en fuktig trasa och en mild tvällösning. Rengör insektsnätet med en mjuk borste och vid behov med en fuktig trasa.

### 5.1.7 Luftkonditionering (tillval)



Bild 40: Luftkonditionering (tillval)

På begäran levereras en speciell luftkonditionering för boendedelen för reglering av rumstemperaturen och klimatet.

Under sommaren alstrar luftkonditioneringen avfuktad kylluft. På vintern alstrar den extra varmluft, dock utan att därmed ersätta värmeaggregatet i fordonet.

Luftkonditioneringen installeras i fordonstaket.

Manövrering, skötsel och underhåll av luftkonditioneringen beskrivs utförligt i den bifogade bruksanvisningen.

#### INFORMATION



*Montering av luftkonditionering i efterhand är inte möjligt eftersom detta kräver en särskild takförstärkning!*

### 5.1.8 Takkåpor

Beroende på modell och vald utrustning finns det takkåpor i taket i olika modeller. De öppnas och stängs inifrån.

Takkåporna har insektskyddsgardin, mörkläggningsrullgardin och självdragsventilation.

Takkåporna kan beroende på modell, öppnas uppåt eller fällas upp lutande.

#### AKTA!



**Sakskador på grund av öppna fönster eller takkåpor under färden!**



Öppna fönster eller takkåpor kan under färden fastna i skyltar, master eller andra delar och därigenom orsaka allvarliga skador på fordonet eller främmande ägodelar.

- Kör aldrig med öppna fönster eller takkåpor!

**Modeller**

**Modeller**



*Bild 41: Lyft-fälltak (Heki 2)*



*Bild 42: Takkåpa 400x400 mm  
VisionStar 700x500 mm*



*Bild 43: Uppfällbar takkåpa*



*Bild 44: Midi Heki/Mini Heki plus*

## 5.1.9 Uppfällbar takkåpa (tillval)

### Säkerhetsinstruktioner

#### FARA!



##### Livsfara vid blixtnedslag!

Under ett åskväder kan personer i den uppfällbara takdelen skadas livsfarligt.

- Vistas aldrig i det uppfällbara taket under ett åskväder.

#### VARNING!



##### Risk för personskador om någon faller ner!

Små barn kan i sömnen, under lek eller om de utan uppsikt befinner sig i den uppfällda takdelen, falla ner i passagen och bryta benen eller råka ut för andra allvarliga kroppsskador.

Personer med begränsad rörlighet kan falla vid uppstigning och nedstigning eller skadas när de befinner sig i den uppfällda takdelen.

- Den uppfällbara takdelen är ingen lämplig plats för barn under 6 år utan uppsikt.
- Personer med begränsad rörlighet bör undvika att vistas i den uppfällbara takdelen.

#### SE UPP!



##### Personskador på grund av avgaser!

Under ogynnsamma vindförhållanden kan avgaserna från värmeaggregatet tränga in i sovutrymmet.

- Stäng alla tältfönster om värmeaggregatet används.

#### AKTA!



##### Brandrisk på grund av taklampor!

Taklamporna kan orsaka brännskador på inredningen.

- Släck taklamporna efter varje användningstillfälle.



Bild 45: Uppfällbart tak, uppfällt



Bild 46: Uppfällbart tak, inifrån



Bild 47: Vädringsfönster



Bild 48: Genomgång

Vid särskild begäran kan ett uppfällbart glasfibertak monteras på taket. I uppfällt läge rymmer det två extra sovplatser.

I det uppfällbara taket finns en stor sängbotten med ribbunderlag, en takkåpa, vädringsfönster med insektskydd med regnskydd, som låses inifrån, två fönster av genomskinlig folie med mörklägningsanordning, en extra ventilationsöppning med lås samt en taklampa med fjärrmanövrering.

## AKTA!



### Materiella skador på grund av uppfällt tak under färd!

Under färd kan ett uppfällt tak kan fastna i träd, skyltar, master, inkörspportar till parkeringshus eller andra delar, slitas loss och orsaka allvarliga skador på fordonet och egendom som tillhör tredje part.

- Kör aldrig med uppfällt eller olåst uppfällbart tak!
- Kontrollera före varje resa, att det uppfällbara taket är ordentligt nedfällt och låst, så att det inte kan öppnas av sig själv!

Det uppfällbara taket öppnas genom att trycka lätt på stängen vid linan mot glasfiberskålen och hålls i position av gastyckfjädrar. Genom att dra ner det, stängs det snabbt igen.

- Draglinan får inte användas för klättring eller att hålla sig fast!

## HÄNVISNING!



Gastyckfjädrarna kan på grund av tryckskillnader vid olika omgivningstemperaturer ha varierande verkan.



**Skötseltips****INFORMATION**

Ventilera den veckade bälgen flera gånger under säsongen för att förhindra kvarvarande fukt och mögellukt.

Fäll inte ner det uppfällbara taket i fuktigt eller vått tillstånd, t.ex. direkt efter ett regn.

Ta bort sängbotten från den uppfällbara takdelen före längre användningspauser för att undvika fuktproblem och mögel.

Beakta även skötseltipsen i kapitel 7.3 på sida 151!

**5.1.10 Fästa förtältet**

Bild 49: Fästa förtältet

På husvagnens ingångssidan finns en profillist (1) runt kanten för infästning av ett förtält.

Profillisten är lite bredare framtill på husvagnen.

- Börja monteringen av förtältet här.

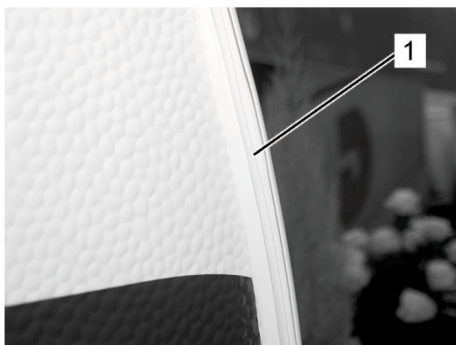
### 5.1.11 Multifunktionsbrytare för ljus



I ingångsområdet finns en eller två omkopplare i brösthöjd. Med dessa kan olika ljuskällor inom- och utomhus regleras innan man går in i fordonet.

*Bild 50: Multifunktionsomkopplare (exempel)*

### 5.1.12 LED-brytare och LED-indikeringar



Bild 51: Funktionsomkopplare (exempel)

LED-brytare och LED-indikeringar för olika 12 V/230 V-förbrukare är placerade över ingången. Beroende på utrustning varierar antalet monterade brytare resp. indikatorer på manöverpanelen.

I tabellen finns en sammanfattning av alla olika brytare och indikatorer med LED och deras betydelse.

Bild	Beskrivning	Indikering
	Brytare för Truma-varmvattenberedare	Strömbrytare: ■ röd = till
	Indikering för påfyllningsnivå färskvatten	■ röd = tom tank ■ gul = halvfull ■ grön = full tank
	Indikering för påfyllningsnivå BDT-vatten	■ grön = tom tank ■ gul = halvfull ■ röd = full tank
	Fjärrindikator EisEx	■ gul = tillkopplad ■ grön = gasavtappning från driftflaskan ■ röd = gasavtappning från reservflaskan

## Översikt

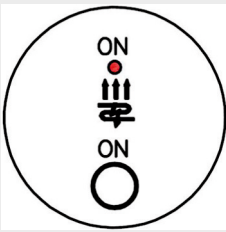
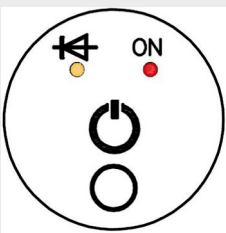
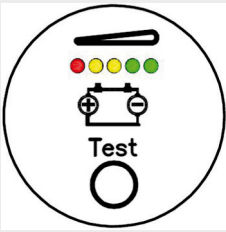
Bild	Beskrivning	Indikering
	Brytare för golvvärmen	Strömbrytare: ■ röd = till
	Brytare för laddare vid elförsörjningspaket	Vänster LED – laddningsstatus: ■ röd = huvudladdningsfas ■ gul = fulladdningsfas ■ grön = underhållsladdningsfas  Höger LED – strömbrytare: ■ grön = till
	Indikering laddningstillstånd batteri	■ röd = tomt batteri ■ gul = halvfull ■ grön = fullt batteri

## 5.1.13 Brandvarnare



Bild 52: Brandvarnare

I taket i boendedelen sitter en batteridrivnen brandvarnare. Vid rökutveckling i fordonet utlöses ett högt alarm som varnar för en eventuell brand.

Den egna strömförsörjningen med ett inbyggt 9 V batteri garanterar att brandvarnaren fungerar oberoende av fordonets elkrets, även om strömförsörjningen är avstängd.

- Innan fordonet används första gången, måste skyddsfolien tas bort från batteriet för att aktivera brandvarnaren.
- Kontrollera batteriet regelbundet och byt ut det i god tid.

## 5.2 Inredning i boendedelen

### 5.2.1 Sittgrupp



Bild 53: Sittgrupp, exempel

Den inbyggda sittgruppens och bordets form och placering i husvagnen beror på modell. Genom att bordsskivan sänks får man extra sovplatser (→ avsnitt "Sitt- och sovplatser").

#### INFORMATION



Skydda alltid sittgruppen mot direkt solljus, så bleks inte klädseln.

### 5.2.2 Duschhörna

#### HÄNVISNING!



Avloppsvatten, fekalier och kemiska substanser kan orsaka avsevärda miljöskador.

- Avlopps- och fekalietanken ska alltid tömmas på därför avsedda tömningsstationer.



Bild 54: Duschhörna, exempel

Duschhörnan har beroende på modell och vald utrustning tvättställ, underskåp, dusch, toalett och antingen en takkåpa med insektskyddsgaller och självdragsventilation eller ett sidofönster.

Varmvatten fås från blandaren.

Avloppsvattnet går från avloppet och ut eller på begäran till avloppstanken (tillval).

Ovanför tvättstället finns en stor spegel.

## Översikt

---

### Duschgaller (tillval)



Bild 55: Duschgaller

Gallret är av massivt trä och skyddar duschtrågets yta.

Träet kan dock påverkas av vattnet och bli fläckigt. Ta därför bort gallret vid duschning eller se till att träet oljas regelbundet, minst två gånger om året.

Lämpliga medel för ytbehandling av trä finns i fackhandeln eller på byggvaruhus.

### Toalett



Bild 56: Kassettoalett

Förutom tvättstället eller duschen finns en kassettoalett.

På alla modeller sker spolningen för toaletten från en egen spolvattentank.



Bild 57: Fekalietank med påfyllningsstuts för spolvatten

Avloppsvattnet från toaletten samlas i fekalietanken.

- Ta ut fekalietanken utifrån via toalettacket för att tömma och rengöra det.

På toalettskålen finns här även påfyllningsstutsen för spolvatten.

### 5.2.3 Köksdel



Bild 58: Köksdelen, exempel

Köket är inrett för längre tids camping. På arbetsbänken finns en gasolspis, diskho och en liten arbetsyta. Gasolspisen och diskhon är övertäckta med skyddsplattor av säkerhetsglas.

Över spisplattorna finns skåp för campingservis.

Fönstret över spisplattorna används för ventilation vid matlagning.

Stora köksredskap, som t.ex. grytor och pannor förvaras säkrast i de stora lådorna i köksunderskåpet.

Beroende på modell är kökstillbehör snabbt åtkomliga i utdragbara lådor och lådor med fack.

#### OBSERVERA



#### Risk för personskador på grund av servisdelar och varma köksredskap!

Kringflygande servisdelar och heta kastruller kan orsaka stora person- och saskador.

Före avfärd måste därför:

- Gasolspisen och gasoltillförseln stängas av.
- Porslin och köksredskap förvaras på säker plats.
- Glasplattor och köksfönster stängas.
- Skåp och lådor stängas.

### Kylskåp



Bild 59: Kylskåp (exempel)

I köksdelen finns ett kylskåp som kan drivas med 12 V, 230 V eller gasol. Monterad kylskåpsmodell beror på fordonsmodellen. På begäran kan ett högt kylskåp (tillval) eller ett kombinerat kyl-/frys-kåp (tillval) monteras.

### INFORMATION



*Från och med 1000 m över havet kan störningar vid gasoltändning förekomma (inget funktionsfel).*

Kylskåpet fungerar korrekt i lutningar upp till ca 5°.

Kylskåpet är flamsäkert. Om gasolen tar slut, spärras gasoltillförseln automatiskt.



## 5.3 Förvaringsutrymme

### 5.3.1 Förvaringsutrymme i golvet

#### VARNING!



#### Risk för olycksfall och personskador genom osäkrat bagage!

Osäkrat bagage och allt för tung last försämrar köregenskaperna eftersom de kan förskjutas och orsaka svåra olycksfall.

- Beakta alltid max. tillåten last.
- Väg bagagestycken före lastning och fördela vikten jämnt.
- Säkra alla bagagestycken, så att de inte kan förskjutas.

#### Förvaringsutrymme under sängen



Bild 60: Förvaringsutrymme under sängen

För medelstort bagage finns förvaringsfack under sängarna. De öppnas med en lucka från långsidan eller genom att fälla upp sängbotten.

### 5.3.2 Vägghängda skåp

#### Vägghängda skåp i boendedelen



Bild 61: Vägghängda skåp i boendedelen

Ytterligare förvaringsutrymmen finns i de vägghängda skåpen och hyllorna, t.ex. som på bilden ovanför sittgruppen.

Där kan i första hand föremål för gemensam användning, som t.ex. spel, kartor och tidskrifter förvaras.

#### Vägghängda skåp i sovdelen



Bild 62: Vägghängda skåp i sovdelen

Ovanför sängarna finns också vägghängda skåp där framför allt användbara tillbehör för dagligt bruk kan förvaras, t.ex. handdukar eller kläder.

#### Köksöverskåp



Bild 63: Köksöverskåp, exempel

Mellanstora och små redskap i köksdelen, som t.ex. porslin, plastmuggar och koppar, förvaras lämpligast i de låsbara förvaringsutrymmena ovanför köksraden.

### Förvaringsplatser i duschhörnan



Bild 64: Skåpäck i duschhörnan, exempel

Kosmetik-, toalett- och hygienartiklar kan förvaras i hyllor, över- och underskåp i duschhörnan.

Ytterligare förvaringsutrymmen finns – beroende på modellens valda utrustning - t.ex. i spegelskåpet.

### AKTA

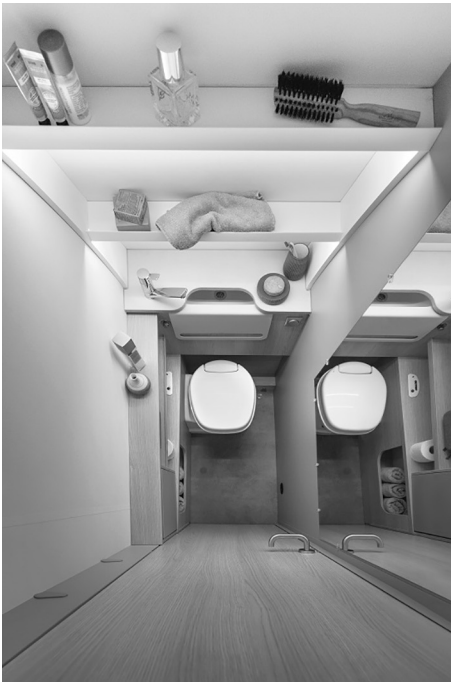

#### Materiella skador på grund av att spegelskåpdörrar öppnas under körning!

• Spegelskåpdörrarna kan öppnas av sig själva genom skakningar under färden och kan då skada inredningen i duschhörnan.

- Lås spegelskåpdörren före körning så att dörrarna inte kan öppnas av sig själva.

### 5.3.3 TV-hållare



Bild 65: TV-vägghållare, exempel

Som tillval finns en TV-vägghållare för säker förvaring av en platt bildskärm. Med lättillgänglig arm och vridfunktion kan TV-apparaten enkelt flyttas till önskad position.

- Montera TV-apparaten enligt tillverkarens anvisningar med baksidan mot fästplåten.
- För upplåsning måste fjäderstålsparren, beroende på montering, flyttas till vänster eller höger. För samtidigt TV-apparaten till önskat läge och anpassa lutningsvinkeln vid behov.
- Ställ TV-apparaten lodrätt på nytt för att spärra den. Flytta därefter in TV-apparaten till ändläget tills den hakar fast hörbart i spärren.

### AKTA

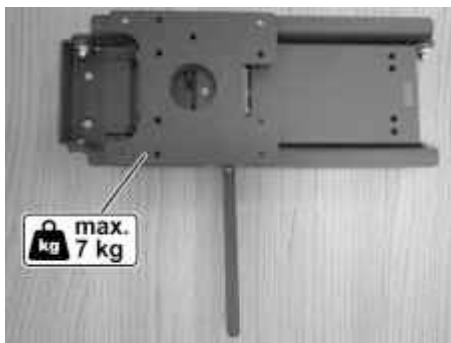

#### Materiella skador på grund av nedfallande TV-apparat!

• Under färden kan TV-apparaten falla ned på grund av vibrationer och skakningar.

- Ta av TV-apparaten före färd!

## Översikt

### 5.4 Teknisk utrustning

#### Allmänt

Husvagnen är utrustad med modern och komfortabel teknisk utrustning. I kapitlet finns viktig information om karossens och inbyggd utrustnings uppbyggnad och funktion.

#### 5.4.1 Elsystem

##### Allmänt

Elsystemet i husvagnen är avsett för 12 V- och 230 V-drift.

När 230 V-ingången ansluts till en ett externt 230 V-försörjningsnät (t.ex. via ett eluttag på campingplatsen), drivs dualapparater via detta.

Om husvagnen har ett elförsörjningspaket (tillval), laddar batteriladdaren försörjningsbatteriet (tillval). När batteriet är fulladdat ger laddaren en konstant underhållsladdning. I detta fall matas 12 V-förbrukare (belysning, vattenpump – förutom kylskåpet) från försörjningsbatteriet.

Vid körning matas endast vissa 12 V-förbrukare, men då via dragfordonets batteri.

#### INFORMATION



*Stäng alltid av 12 V-förbrukare vid t.ex. pauser för att undvika att startbatteriet laddas ur!*

#### FARA!



##### Livsfara på grund av elektrisk ström!

Vid arbeten på den elektriska anläggningen föreligger risk för elektriska stötar, som kan orsaka allvarliga personskador eller till och med dödsfall.

- Låt reparationsarbeten på elsystemet endast utföras av elektriker.
- Byt defekta säkringar endast efter det att felorsaken har åtgärdats.

### Externt elnät



Bild 66: Externt elnät

Anslutningen för externt elnät (Bild 66) finns på utsidan under luckan (1).

CEE-anslutningskabeln ansluts till uttaget och fästs med spärren (2).

### INFORMATION

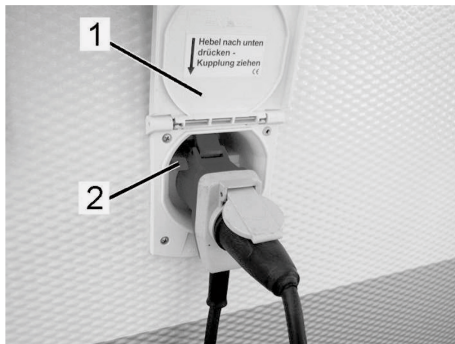

Informera dig om kontakt- och anslutningssystem på destinationen före utlandsresor. Passande adaptrar finns att köpa i handeln.

### Omformare (nätadapter) och automatsäkringar



Bild 67: Omformare (nätadapter) (1) och automatsäkringar

Elsystemet har automatsäkringar och en jordfelsbrytare. Automatsäkringar fungerar samtidigt som huvudbrytare.

- 3 Ljuskrets
- 4 Jordfelsbrytare
- 5 Testbrytare för jordfelsbrytare

Spänningsförsörjningen är uppdelad i följande separata strömkretsar:

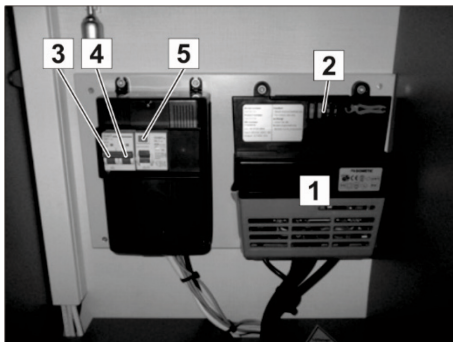
Strömkrets	Kopplingsschema	Nom. ström ampere [A]
Ljuskrets 1	Innerbelysning och eluttag	10
Ljuskrets 2	230 V-drift	16

- Reservsäkringar (2) finns i omformarens hus (1).
- Frånkoppla automatsäkringarna när husvagnen inte används (t.ex. under vinteruppehållet). På så sätt frånkopplas samtliga apparater från strömförsörjningen.

## Översikt



Bild 68: 12 V-nödbelysning



Bild 69: 12 V-komplettförsörjning

**12 V-nödbelysning**

Om 15 A-smältsäkringen (1) sitter i den yttre positionen har strömförsörjningen nödbelysning i standardinställning.

**12 V-komplettförsörjning**

Om blindkontakten tas bort och 15 A-smältsäkringen (1) flyttas åt vänster (3) är strömförsörjningen inställd på 12 V-komplettförsörjning.

Kylskåpet är säkrat via laddningsledningen (pol 10). Kylskåpet matas därför endast med 12 V om dragfordonets motor går med ström från generatorn.

**AKTA****Materiella skador genom djupurladdning!**

Om strömförsörjningen är inställd på 12 V-komplettförsörjning kan startbatteriet på dragfordonet djupurladdas.

Djupurladdningen orsakas av 12 V-belysningen eller andra 12 V-förbrukare.

- Stäng alltid av alla 12 V-förbrukare i husvagnen om de inte används, så att startbatteriet inte djupurladdas.

**INFORMATION**

På dragfordon, som uppfyller miljöklassen EURO 6, kan det förekomma att styrdonet fränkopplar strömförsörjningen för kylskåpet på grund av en hög strömförbrukning.

**INFORMATION**

Bredvid smältsäkringarna finns röda LED-lampor. När en LED-lampa tänds, är säkringen defekt.

### 5.4.1.1 Försörjningsbatteri

#### Allmänt

Som försörjningsbatteri används ett konventionellt blybatteri eller ett så kallat AGM-batteri.

Försörjningsbatteriet försörjer samtliga inkopplade 12 V-apparater, om ingen extern strömförsörjning finns ansluten. Detta ger en kontinuerlig urladdning av försörjningsbatteriet.

#### Blybatteri (tillval)

Blybatteriet är speciellt dimensionerat för cyklisk belastning.

För att bibehålla ett effektivt drifttillstånd under lång tid, krävs grundläggande skötsel. Därför har laddaren en batterivakt, som skyddar försörjningsbatteriet mot djupurladdning under användningen.

Vid långa stilleståndstider (t.ex. under vinteruppehållet) kan dock utan manuell skötsel permanenta skador uppstå. Av denna anledning måste försörjningsbatteriet laddas med laddaren minst en gång varje månad.

För försörjningsbatterier som inte används och inte är djupurladdade är laddningen avslutad efter tio till tolv timmar.

## Översikt

---

### AGM-batteri (tillval)

AGM-batteriet (absorbent glass mat) är ett modernt batteri med bly och glasfiber och hög kapacitet. AGM-batterier innehåller inga fria svavelsyror och kan användas i alla positioner. Syran rinner inte ut om AGM-batteriet går sönder. AGM-batterier är därför särskilt lämpligt för husbilar och husvagnar.

#### Fördelar:

- Litet underhåll (slutet system)
- Hög cykelkapacitet/lång livslängd
- Goda djupurladdningsegenskaper
- Låg självurladdning/lång förvaringstid
- Inget läckage/ingen gasning/inga frätskador/inget uppsamlingsstråg
- Motståndskraftigt mot stötar och vibrationer
- Mindre än blybatterier med motsvarande kapacitet

Vi rekommenderar att AGM-batterierna till en början laddas en gång i månaden i ett dygn. Vid lägre urladdning intervallet förlängas, beroende på utomhustemperaturen. T.ex. en gång i kvartalet.

### INFORMATION



*Endast batterier av samma typ och samma kapacitet får parallellkopplas.*

---



### Elförsörjningspaket (tillval)



Bild 70: Batterifack med styrenhet för Mover (tillval)

Elförsörjningspaketet består av ett försörjningsbatteri och en laddare som är monterade under huset.

Försörjningsbatteriet matar alla 12 V-förbrukare när 12 V-huvudbrytaren över ingången är tillkopplad och 12 V-förbrukarna är tillkopplade. Detta ger en kontinuerlig urladdning av försörjningsbatteriet.

**Undantag:** 12 V-drift av kylskåpet.

12 V-drift av kylskåpet är endast möjligt via laddningsledningen under körning. Vid stillastående kan kylskåpet endast drivas med gasol eller externt via 230 V.

När den externa strömförsörjningen via 230 V är aktiverad, laddas försörjningsbatteriet via laddaren. Försörjningen av 12 V-förbrukare sker endast via försörjningsbatteriet. När försörjningsbatteriet är fulladdat sker en tillräcklig underhållsladdning via laddaren.

Beakta säkerhets- och användningsanvisningarna i bifogade bruksanvisning från tillverkaren!

## AKTA



### Brandrisk på grund av värmestockning!

Försörjningsbatteriet och laddaren blir varma under drift och kan vid bristande värmeavledning orsaka pyrande brand eller öppen eld.

- Försörjningsbatteriet och laddaren får aldrig täckas över eller hängas för.
- Försörjningsbatteriets och laddarens ställrum får aldrig användas som förvaringsutrymme.

## INFORMATION



- *Laddaren får endast installeras och öppnas av utbildad personal!*
- *Före byte av säkringarna måste apparaten frånkopplas!*
- *Säkringarna får endast bytas mot säkringar med samma säkringsvärde!*
- *Före byte av en defekt säkring ska orsaken till utlösningen av säkringen åtgärdas (kortslutning, överbelastning)!*
- *Felaktig polning av det anslutna batteriet eller ingångsströmkällorna kan leda till en defekt på regulatorn.*
- *Otillräcklig ventilation av apparaten leder till reducering av laddningsströmmen.*
- *Husets yta kan bli varm i drift!*

## Batteriets laddning

## AKTA



### **Risk för explosion på grund av överladdning!**

En defekt laddare kan leda till att försörjningsbatteriet börjar "koka" och orsaka en explosion.

- Stäng genast av laddaren om batteriet kokar.
- Byt eller låt en fackverkstad reparera den defekta laddaren.

**AKTA!****Sakskador på grund av bristande underhåll!**

Bristande underhåll av batterier leder till att det förstörs och helt slutar att fungera!

- Beakta tillverkarens uppgifter.
- Påbörja endast resor med fulladdat batteri.
- Ladda batterierna 12 h efter varje resa.
- Ladda batterierna oftare när det är varmt ute ( $\geq 30\text{ °C}$ ).
- Vid stillestånd > 4 veckor måste batterierna kopplas bort från husbilens nät och laddas varje månad.
- Kontrollera syranivån minst en gång om året (gäller endast blybatterier).

**Batteriets laddning**

Vid uppladdning av försörjningsbatteriet (endast blybatterier) kan en antändbar blandning av väte och luft bildas, som kan släppas ut i det fria genom avgasningsslangen.

Genom laddningen förbrukas vattnet i batteriet konstant, men aldrig den utspädda svavelsyran.

- För att undvika stigande syrakoncentration, bör syranivån kontrolleras varje år och destillerat vatten fyllas på vid behov!

**VARNING****Risk för personskador på grund av felaktig hantering av batterier!**

Vid felaktig hantering kan batteriet kan följden bli frisättning av giftiga syror, explosioner och svåra personskador.

- Utsätt aldrig batterier för höga temperaturer. Låt inte batterier komma i närheten av gnistor, tändkällor eller eld. Rök inte.
- Lossa inte polklämmor eller rör batterierna under laddningen.
- Rör inte vid uttrinnande vätska. Skölj omedelbart med mycket vatten vid hudkontakt.
- Vid stänk av batterivätska i ögonen: Skölj omedelbart med mycket vatten och sök läkare.
- Ta upp utrunnen vätska omsorgsfullt med en lämplig trasa och lämna den till avfallsstationen enligt gällande miljöföreskrift. Använd skyddshandskar!

### 5.4.1.2 Innerbelysning

#### LED-lampa



I boendedelen ovanför sittgruppen och i sovdelen finns belysningsckenor med vrid-, sväng- och skjutbara 12 V LED-lampor, som ger god belysning (manövrering → avsnittet "Ställa in belysning").

Varje lampa har en egen strömbrytare.

Lamporna är kopplade via ljuskretsarna 1 och 2. Om ljuskretsarna är frånkopplade, kan LED-lamporna inte användas.



Bild 71: LED-lampa

#### Spotlights



I boendedelen finns beroende på modell och vald utrustning spotlights med flera vrid- och svängbara LED-lampor på ett skensystem eller fast inbyggda lampor i baldakinen. De styrs med en central strömbrytare. Belysningsstyrkan kan ställas in.

Bild 72: Baldakin

### Badrumsbelysning



Bild 73: Badrumsbelysning, exempel

Även i duschhörnan finns LED-lampor – här ovanför spegeln vid tvättstället. Dessa lampor är också kopplade via ljuskretsarna 1 eller 2. De kan endast användas om ljuskretsarna är aktiverade.

### Köksbelysning



Bild 74: Köksbelysning, exempel

I köksdelen finns lampor (2) under överskåpet.

Strömbrytaren (1) sitter direkt på lamporna.

Köksbelysningen är integrerad i ljuskretsarna 1 eller 2 och kan endast användas, om dessa ljuskretsar är inkopplade.

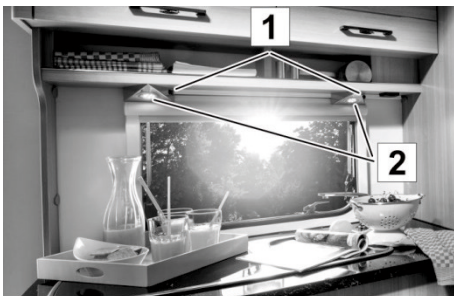
### Lampa i förtält (tillval)



Bild 75: Lampa i förtält med lysdioder

Lampan i förtältet (tillval) används för att lysa upp ingångsområdet i mörker. Den kan styras via en fjärrkontroll (tillval) eller med knapparna bredvid ingångsdörren.

Lampan i förtältet måste alltid styras manuellt. Av säkerhetsskäl stängs den inte av automatiskt och förblir tänd, tills någon släcker den igen.

### INFORMATION



Lampan i förtältet är inte tillåten för körning på allmän väg och måste stängas av före färd!

## Översikt

### 5.4.1.3 Eluttag

#### 230 V eluttag



Eluttag för användning av mindre elektriska apparater när extern strömförsörjning är ansluten finns - beroende på modell och vald utrustning - på flera ställen i boendedelen (på bilden t.ex. nära golvet vid sittgruppen).

Bild 76: 230 V eluttag, exempel

#### 12 V eluttag (tillval)



Vid monterad TV-vägghållare installeras också ett 12 V eluttag för omväxlande användning av TV-apparaten.

Bild 77: 12 V eluttag, exempel

#### USB-uttag (tillval)



Beroende på fordonets utrustning finns även ett USB-uttag i fordonet.

Bild 78: USB-uttag, exempel

## 5.4.2 Gasolsystem

### Allmänt

Detta avsnitt innehåller information om gasolsystemet i husvagnen.

Det monterade gasolaggregatet (beroende på vald utrustning: värmeaggregat, varmvattenberedare, spis, ugn, grill, kylskåp) beskrivs i de bifogade bruksanvisningarna från tillverkarna.

### **VARNING!**



#### **Risk för explosion och personsador på grund av gasol!**

Utströmmande gasol kan orsaka förgiftning och explosioner.

- Samtliga reparationsarbeten på gasolsystemet får endast utföras av auktoriserade gasfackmän.
- Vid gasollukt:
  - Stäng omedelbart av gasolsystemet.
  - Tillkoppla inte elektriska apparater.
  - Håll eld och tändkällor borta.
  - Rök inte.
  - Låt gasolsystemet repareras omedelbart.

**Gasollåda**

Bild 79: Gasollåda, stängd



Bild 80: Gasollåda, öppen

Gasollådan sitter fram till på husvagnen över dragstången. I denna finns hållaren för gasolflaskor och gastyckregulatorn.

**INFORMATION**

*Beroende på vald utrustning kan husvagnen ha en gastyckregulatorsats (extratillbehör) med automatisk omkopplingsfunktion.*

**Öppna gasollådan:**

- Lås upp låset med nyckeln och vrid handtaget 90° åt höger. I det här läget släpper trycket men gasollådan kan inte ännu öppnas.
- Vrid handtaget med ytterligare 90° åt höger för att öppna gasollådan.
- Locket på gasollådan öppnas med gastycksfjädern.

**Stäng gasollådan:**

- Tryck ner locket på gasollådan och lås locket med låsets handtag.

**INFORMATION**

*Gasslangen ska dras bakom gastycksfjädern för att undvika att slangen kläms.*



### Gasolsystem i standardutförande (med tryckreducerventil)



Bild 81: Tryckreducerventil

För anslutning av en gasolflaska finns en flexibel gasolslang med tryckreducerventil installerad. Tryckreducerventilen är utrustad med en kopplingsmutter med vänstergänga och får endast anslutas för hand till gasolflaskan. Gasolslangens och tryckreducerventilens täthet måste kontrolleras vid varje gasprovning och bytas ut vid fel, dock senast i slutet av den tillåtna användningstiden.

- Placera gasolflaskan i gasollådan och fäst den med fästremmen.
- Skruva fast tryckreducerventilen direkt på gängorna på gasolflaskans utgångsventil och dra åt den för hand.

#### INFORMATION



*Driftflaska till vänster, reservflaska till höger*

### Gasolflaska



Bild 82: Gasolflaskans riktnig

Den flexibla orangea slangen får inte dras under gastrycksfjädersn.

"Klämrisk när locket stängs".

#### INFORMATION

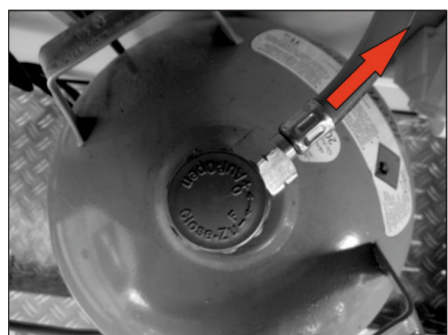

*Rikta gasolflaskan i gasollådan så att ventilen står "klockan 2".*

**Gasolsystem DuoControl CS (med Eis-Ex och fjärrindikator) (tillval)**

Bild 83: Gasolsystem (med Eis-Ex och fjärrindikator)

Mot extra kostnad finns ett säkerhetsgastryckregulatorsystem med integrerad krocksensor för ett gasolsystem med två flaskor. Det gör det möjligt att byta gasolflaska utan avbrott i gasolsystemet.

Gastryckregulatorsystemet består av en automatisk omkopplingsventil (DuoComfort), gastryckregulatorn (SecuMotion), regulatorvärmaren (Eis-Ex) samt en fjärrindikator, som visar status för den använda flaskan i fordonet.

Gastryckregulatorsystemet är monterat på gasollådans vägg och ansluten till gasolflaskorna med två högtrycksslangar. Tryckregulatorn och slangarna ska bytas senast 10 år efter tillverkningsdatum.

Högtrycksslangarna har en kopplingsmutter med vänstergänga. Högtrycksslangarnas täthet ska kontrolleras vid varje gasprovning och bytas om de uppvisar brister.

- Placera gasolflaskorna i gasollådan och fäst dem med fästremmarna.

## INFORMATION



Om utlösningselementet utsätts för en retardation på  $3,5 \text{ g} \pm 0,5 \text{ g}$  (motsvarar ett fordon med en medelhög vikt som krockar med en hastighet på ca 15 – 20 km/h mot ett fast hinder) vid en olycka bryter den integrerade krocksensorn gasflödet.

**Eis-Ex (tillval)**

Is- eller propanhydratbildning på regulatorn kan på vintern hindra eller sätta igen gasolsystemet.

Regulatorvärmaren förhindrar att isproppar bildas. På så sätt kan gasolsystemet fungera störningsfritt även under vintermånaderna.

### Fjärrindikator (tillval)



Bild 84: Fjärrindikator

Fjärrindikatorn (tillval) visar gasnivån (normal- eller reservdrift) och regulatorvärmarens status inne i fordonet:

Lysdioderna efter tillkopplingen betyder:

- Grön LED-lampa = Gasavtappning från driftflaskan
- Röd LED-lampa = Gasavtappning från reservflaskan
- Gul LED-lampa = Regulatorvärmare i drift

### Snabblåsventiler



Bild 85: Snabblåsventiler

Snabblåsventilerna för gasolaggregat finns i boendedelen, beroende på modell, antingen i lådan under arbetsbänken (som på bilden) eller i underskåpet i köket. De måste alltid vara lättåtkomliga.

Varje gasolaggregat har en egen snabblåsventil.

Pilen på snabblåsventilen visar om gasflödet till förbrukaren är öppet eller stängt.

Snabblåsventilerna är märkta enligt följande:



Bild 86: Spärr- och öppningsläge

Symbol	Betydelse	Symbol	Betydelse
	Spis		Varmvattenberedare
	Ugn		Värmeaggregat
	Kylskåp		Kombinerad varmvattenberedare med värmeaggregat

- Snabblåsventilerna ska alltid stängas före tankning och efter varje användningstillfälle av inbyggda apparater!

### 5.4.3 Värmeaggregat

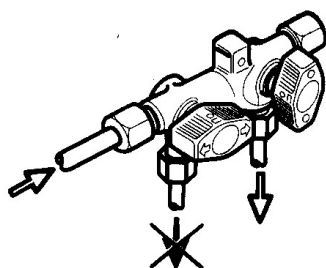
#### Allmänt

Avsnittet informerar om utrustning för uppvärmning av husvagnen.

#### 5.4.3.1 TRUMA-värmeaggregat



Bild 87: TRUMA-värmeaggregat

Normalt sett har husvagnen ett gasolvärmeaggregat. Det styrs via manöverreglaget (termostat) (1).

Den varmluft som alstras av gasolvärmeaggregatet leds till boendedelen via ett varmluftrörsystem. Varmluftfläkten styrs med manöverreglaget (2) som sitter direkt över värmeaggregatet.

Gasolvärmeaggregatets varmluftsfäkt går endast när 230 V-anslutning finns.

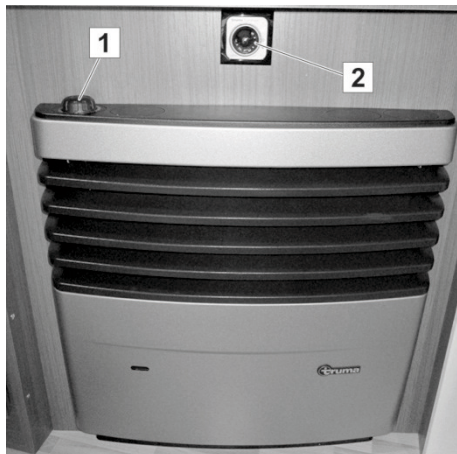
#### INFORMATION



*Gasolvärmeaggregaten får i många länder inte användas under körning. Ta före resans början reda på alla gällande lokala föreskrifter utefter resvägen, i genomfartsländer och på destinationen. Stäng av gasolvärmeaggregatet samt snabbblåsventilerna och gasolflaskans ventil före resan vid tvivel.*

#### Varmluftspjäll



Bild 88: Varmluftspjäll, öppet

För uppvärmning av boendedelen transporterar en fläkt den varmluft som alstras av gasolvärmeaggregatet genom ett rörsystem till varmluftspjällen i boendedelen.

Varmluftspjällen kan efter behov öppnas eller stängas manuellt för att reglera varmluftströmmen.

- Vrid vridklaffarna till önskat läge för att öppna resp. stänga varmluftspjällen.

### Skorsten



Bild 89: Gasolvärmeaggregatets skorsten

Skorstenen för avledning av de förbrända rökgaserna sitter på husvagnens tak.

Öppningen måste alltid vara fri och ren, så att obehindrad avledning av rökgaserna är garanterad.

### INFORMATION



Öppningen måste alltid hållas fri från löv, smuts och andra föroreningar!

### Golvvärme (tillval)



Bild 90: Strömbrytare för golvvärmen

Den elektriska golvvärmen (tillval) tillkopplas med strömbrytaren (1). Den sitter ovanför ingångsdörren. Tillhörande transformator är monterad i sänglådan eller sittbänken.

Golvvärmen kräver inget underhåll.

### VARNING

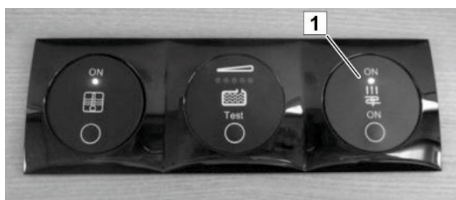

#### Brandrisk på grund av skadad värmefolie!

Direkt under PVC-mattan finns en värmefolie. Vid skador finns består brandrisk.



- Kontakta därför alltid fackhandel i förväg vid montering i efterhand eller om möblerna ska flyttas.

#### 5.4.4 Färskvatten- och avloppssystem

##### Allmänt

I följande kapitel beskrivs färskvatten- och avloppsvattensystemen.

### HÄNVISNING!



*Stående vatten i färskvattentanken eller i vattenledningarna blir redan efter kort tid obrukbart. Före varje nytt användningstillfälle måste därför tanken och ledningarna spolas noga med nytt färskvatten. Det finns lämpliga rengörings- och desinficeringsmedel i handeln.*

##### Påfyllningsstuts för färskvatten



Bild 91: Påfyllningsstuts för färskvatten

Påfyllningsstutsen för färskvatten sitter utvändigt på husvagnens sidovägg.

- Fäll upp locket för att fylla på färskvattentanken. Sätt i nyckeln till boendedelen i låset och vrid 180°. Tryck sedan in locket och vrid det 120° motsols och ta bort det från stutsen.
- Sätt på locket efter påfyllning och lås det med nyckeln.

### Färskvattentank



Bild 92: Färskvattentank, exempel

Färskvattentanken finns i boende- eller sovdelen (i exemplet på bilden i sittgruppens sittbänk).

- 1 Färskvattentank
- 2 Renslock
- 3 Avluftning för färskvattentank
- 4 Sugslang för vattenpumpen
- 5 Tilledning till nivågivaren
- 6 Påfyllningsslang

### Andra avtappningsventil på färskvattentanken (tillval)

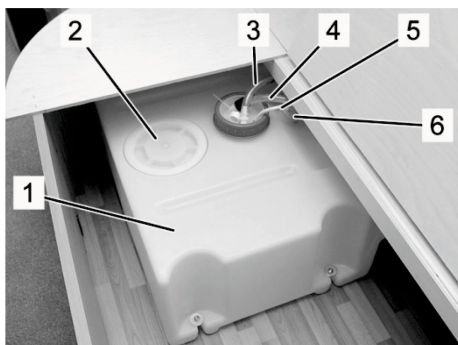

Bild 93: Avtappningsventil, exempel

Den andra avtappningsventilen är monterad på sidan av tanken och manövreras med en räfflad skruv. Den används för enkel reglering av färskvattennivån. När den andra tömningsventilen öppnas sjunker nivån i färskvattentanken. På detta sätt kan husvagnens lastkapacitet ökas.

På destinationen kan tömningsventilen stängas igen, så att hela tankvolymen kan användas för färskvatten.

- Vrid den räfflade skruven åt vänster för att öppna den andra tömningsventilen
- Vrid den räfflade skruven åt höger för att stänga den andra tömningsventilen

## Blandare



Bild 94: Blandare

### VARNING!



#### Risk för skållning med hett vatten!

Hett vatten kan orsaka brännskador på händer eller andra kroppsdelar.

- Öppna först blandaren i kallt läge och öka sedan temperaturen försiktigt.

1. Vrid greppet i riktning mot kallvattenläget (blå markering), för det uppåt och vrid det långsamt i riktning mot den röda markeringen för att öppna.
2. Vrid försiktigt tillbaka blandaren mot den blåa markeringen och tryck ner den.

## Avtappningspropp i färskvattentanken



Bild 95: Avtappningspropp i färskvattentanken

Avtappningsproppen sitter i färskvattentanken under renslocket.



## Avloppsvatten



Bild 96: Avloppstank (tillval)

Avloppsvattnet från diskhon och tvättstället leds bort via en gemensam avloppsledning.

Beroende på modell och vald utrustning, samlas avloppsvattnet i den fast installerade avloppstanken (tillval) eller leds ut direkt.

Vid fast installerad avloppstank (tillval) sitter avtappningskranen (1) praktiskt placerad nära avloppstanken.

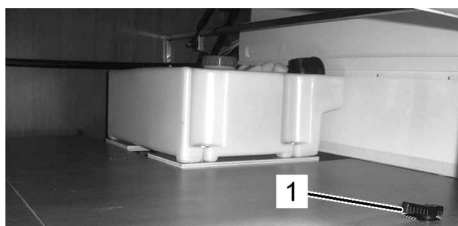
### INFORMATION



Rengöringsmedel, tvål, tvättlösningar och kosmetika förorenar miljön och belastar grundvattnet.

- Avloppsvattnet får aldrig släppas ut i naturen utan måste alltid lämnas till en avfallsstation!

## 5.4.5 Varmvattenberedning

### AKTA!



**Sakskador på grund av längre stillestånd eller frost!**

Om husbilen under vintersäsongen står ouppvärmad, kan sanitetsanläggningen skadas av frost.

Längre stillestånd kan leda till föroreningar på grund av alger i sanitetsanläggningen.

- Kontrollera att säkerhetstömningensventilen alltid är fri från föroreningar och is.
- Vid frostrisk måste vattentankar, behållare, slangar och ledningar tömmas helt. Torrkör pumpen ca 5 minuter för att undvika frostskador på grund av vatten i pumpen.

### HÄNVISNING!



Frostskador eller föroreningar på grund av alger på vattensystemet omfattas inte av garantin!

## Översikt

### 5.4.5.1 Vid installerat TRUMA-värmeaggregat och TRUMA-varmvattenberedare



Bild 97: TRUMA-varmvattenberedare och vattenavtappningsventiler

TRUMA-varmvattenberedaren sitter i förvaringsutrymmet under sängen.

Varmvattenberedaren värmer upp vattnet på tre sätt:

- Vid drift med gasolvärmeaggregatet leds en del av den uppvärmda luften via varmlufts rör genom varmvattenberedaren och värmer upp färskvattnet.
- Om gasolvärmeaggregatet inte är i drift, kan färskvatten värmas upp av det inbyggda elektriska värmeaggregatet.
- Kombinationsdrift: Snabb uppvärmning av färskvattnet via gasolvärmeaggregatets varmluft och det interna elektriska värmeaggregatet.

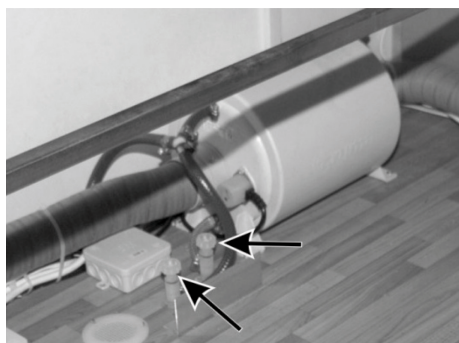
För tömningen av kall- och varmvattenkretsarna finns manuella avtappningsventiler direkt bredvid varmvattenberedaren (→ pilar).

### Manövrering av varmvattenberedaren



Bild 98: Strömbrytare för varmvattenberedaren

Varmvattenberedaren tillkopplas med strömbrytaren (1). Den sitter ovanför ingångsdörren.

Varmvattenberedaren kräver inget underhåll.

## 6 Boende

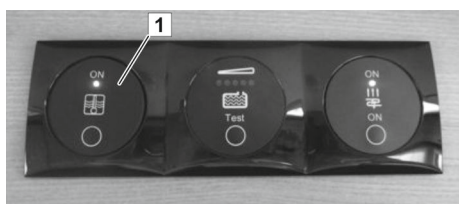
I kapitlet beskrivs utrustningens manövrering och funktion. Beakta även informationen i kapitlet "Översikt" och bruksanvisningarna för inbyggda apparater.

### 6.1 Förbereda husvagnen

#### 6.1.1 Anslut till externt elnät



Bild 99: Externt elnät

1. Kontrollera före anslutningen att det elektriska försörjningsnätet stämmer överens med husvagnens.
2. Om en kabeltrumma används måste elkabeln rullas av helt för att förhindra överhettning i kabeln.
3. Dra kabeln så att den inte utgör en snubblingsrisk. Märk ut kabelns sträckning vid behov.
4. Öppna luckan (1) för nätanslutningen på sidan av husvagnen.
5. Tryck spärren (2) uppåt och för in CEE-kontakten.
6. Anslut nätkabelns andra kontakt till den externa försörjningsstationen på uppställningsplatsen.
7. Koppla om kylskåpet till nät- eller gasdrift (→ kapitel "Boende").
8. Tillkoppla huvudbrytaren.

#### 6.1.2 Fyll på färskvatten

### **VARNING!**

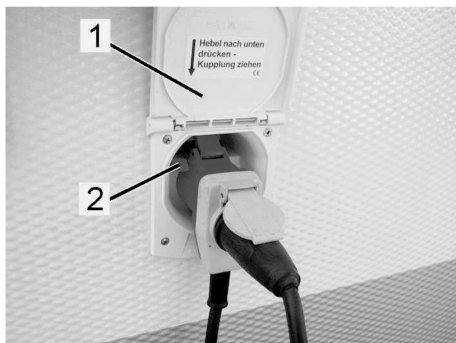

#### **Hälsorisk genom smittoämnen och bakterier i dricksvattnet!**

Förorenat dricksvatten kan orsaka allvarliga infektioner.

- Desinficera fordonets färskvattenanläggning och spola den därefter noga innan den tas i drift första gången.
- Använd endast vatten från försörjningsanläggningar med garanterad god dricksvattenkvalitet.
- Påfyllningsslangen och -tanken måste vara godkända för dricksvatten.



Bild 100: Påfyllningsstuts för färskvatten



Bild 101: Lock med vridlås, från insidan



Bild 102: Påfyllningsstuts för färskvatten, öppen

1. Tappa av restvattnet från färskvattentanken (→ avsnitt "Avtappning av färskvatten").
2. Öppna påfyllningsstutsen för färskvatten på sidan av husvagnen.
  - Håll fast locket med vridlås med ena handen, sätt i nyckeln till boendedelen i låset och vrid 180°.
  - Tryck mot locket när det är upplåst och vrid det 120° medsols.
  - Ta därefter av locket.
3. Spola påfyllningsslangen noga (minst två liter färskvatten), för därefter in påfyllningsslangen i påfyllningsstutsen och fyll på med färskvatten.
4. Dra ut påfyllningsslangen efter påfyllningen, sätt på och lås locket på påfyllningsstutsen.
  - Sätt in locket med klackarna (Bild 101/1) i urtagen (Bild 102/2) på påfyllningsstutsen för färskvatten.
  - Tryck mot locket och vrid det 120° medsols.
  - Vrid nyckeln i låset 180° medsols och dra ut den.
5. Töm påfyllningsslangen och förslut ändarna.
6. Spola alla vattenledningar noga. Öppna avtappningsventilerna och spola ledningarna. Stäng därefter avtappningsventilerna.
7. Tillkoppla vattenpumpen, öppna blandarna i mittläge och spola ledningarna. Stäng därefter blandarna.

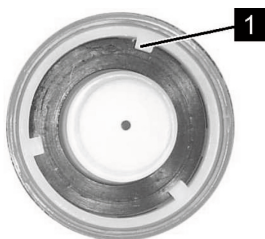
## 6.1.3 Tappa av färskvatten

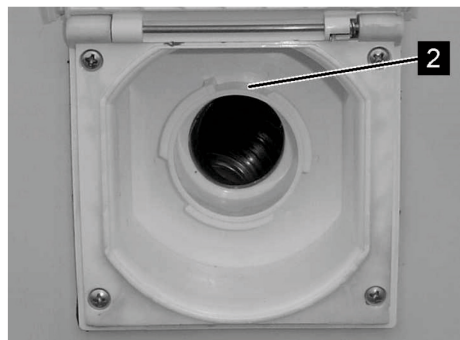

Bild 103: Avtappningspropp i färskvattentanken

1. Öppna avtappningsventilerna för kall- och varmvatten.
2. Öppna blandarna på diskhon och tvättstället.
3. Öppna renslocket på färskvattentanken.
4. Ta bort avtappningsproppen. Tappa av allt vatten från färskvattentanken.
5. Kontrollera att färskvattensystemet är helt tomt. Vattenavtappningsställena (blandare, avtappningsventiler, utloppsöppningen på färskvattentanken) måste vara torra.
6. Sätt in avtappningsproppen på nytt i färskvattentanken och stäng renslocket.
7. Stäng blandarna på diskhon och tvättstället.
8. Stäng avtappningsventilerna för kall- och varmvatten.

## 6.1.4 Tömma avloppsvatten

### INFORMATION



*Rengöringsmedel, tvål, tvättlösningar och kosmetika förorenar miljön och belastar grundvattnet.*

- *Avloppsvattnet får aldrig släppas ut i naturen utan måste alltid lämnas till en avfallsstation.*
- *Låt inte uppsamlingsbehållaren bli överfull, utan töm den alltid på en avfallsstation.*

### Tappa av via avloppsröret

1. Placera uppsamlingsbehållaren (t.ex. spann) direkt under avloppsröret under husvagnsgolvet.
2. Tappa av avloppet från diskhon, duschen och tvättställen i uppsamlingsbehållaren.
3. Om uppställningsplatsen har en avloppskanal, kan utloppsröret förlängas med en avloppsslang direkt till avloppskanalen.

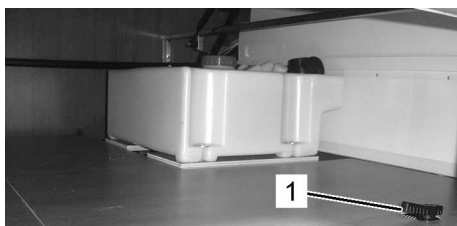
**Tappa av avloppsvatten vid fast installerad avloppstank (extratillbehör)***Bild 104: Avtappningskran (1)*

1. Placera uppsamlingsbehållaren under avloppsröret under husvagnen (eller led det till en avloppskanal).
2. Öppna avtappningskranen (1) bredvid avloppstanken.
3. Tappa av avloppsvattnet från avloppstanken (Akta! Tankvolym: 44 liter) till uppsamlingsbehållaren (eller direkt till avloppskanalen). Kontrollera att uppsamlingsbehållaren inte blir överfull.
4. Töm uppsamlingsbehållaren på avfallsstationen.

**Tappa av avloppstanken (tillval)***Bild 105: Avloppstank med hjul*

- Finns som extrautrustning.

1. Ta ut avloppstanken med hjul ur hållaren i gasollådan och öppna locket.
2. Placera avloppstanken med hjul med inloppsöppningen under avloppsröret så att avloppsvattnet leds från husvagnen till avloppstanken.
3. Töm i god tid innan avloppstanken blir full på en avfallsstation.
4. Sätt in avloppstanken i hållaren i gasollådan och fäst den efter varje användning och före körning.

## 6.1.5 Byt gasolflaska (standard)

- Vid gasolsystem i standardutförande (flexibel gasslang med tryckreducerventil) sker bytet av gasflaska enligt följande:

### VARNING!



#### Risk för explosion och personskador på grund av gasol!

Utströmmande gasol kan orsaka förgiftning och explosioner.

- Samtliga reparationsarbeten på gasolsystemet får endast utföras av auktoriserade gasfackmän.
- Vid gasollukt:
  - Stäng omedelbart av gasolsystemet.
  - Tillkoppla inte elektriska apparater.
  - Håll eld och tändkällor borta.
  - Rök inte.
  - Låt gasolsystemet repareras omedelbart.



Bild 106: Gasollåda



Bild 107: Gasolflaska med tryckreducerventil

1. Öppna gasollådan.
2. Vid byte av en tom gasolflaska ska ventilen på den tomma gasolflaskan stängas.
3. Skruva bort tryckreducerventilens kopplingsmutter från gasolflaskans ventil för hand (vänstergängad).
4. Lossa gasolflaskans fästrem och lyft ut gasolflaskan ur gasollådan.
5. Kontrollera gasolslangen. Om slangen är porös eller skadad på annat sätt, måste den bytas ut av fackpersonal.
6. Placera den nya gasolflaskan i gasollådan och spänn fast den med fästremmen.
7. Skruva fast tryckreducerventilens kopplingsmutter för hand på gasolflaskans ventil (vänstergängad).
8. Stäng gasollådan och låset.
9. Vid användning av gasolaggregat måste gasolflaskans ventil och den tillhörande snabbblåsventilen öppnas.

### 6.1.6 Byta gasolflaska (DuoControl CS) (tillval)

- Observera följande hänvisningar och information på modeller med DuoControl CS (med Eis-Ex och fjärrindikator):

#### VARNING!



#### Risk för explosion och personsador på grund av gasol!

Utströmmande gasol kan orsaka förgiftning och explosioner.

- Samtliga reparationsarbeten på gasolsystemet får endast utföras av auktoriserade gasfackmän.
- Vid gasollukt:
  - Stäng omedelbart av gasolsystemet.
  - Tillkoppla inte elektriska apparater.
  - Håll eld och tändkällor borta.
  - Rök inte.
  - Låt gasolsystemet repareras omedelbart.



Bild 108: Gasollåda



Bild 109: Gasolsystem DuoControl CS

1. Öppna gasollådan.
2. Stäng ventilen på den tomma gasolflaskan.
3. Skruva bort högtrycksslangens kopplingsmutter på gasolflaskans ventil för hand (vänstergångad).
4. Lossa gasolflaskans fästrem och lyft ut den tomma gasolflaskan ur gasollådan.
5. Placera den nya gasolflaskan i gasollådan och spänn fast den med fästremmen.

#### AKTA



#### Gasläckage vid skador på tätningen!

Om högtrycksslangen dras åt för hårt, kan tätningen klämmas sönder och bli otät.

- Använd endast det bifogade verktyget för att dra åt och lossa högtrycksslangar! Verktyget garanterar rätt åtdragningsmoment och förhindrar skador på skruvförbandet.





Bild 110: Gastryckregulatorsats



Bild 111: Verktyg för demontering och montering

6. Dra åt kopplingsmuttern på slangbrottssäkringen (3) med verktyget på gasolflaskans ventil.
7. Kontrollera gasolslangen på gasolflaskans ventil, på tryckregulatorn och över hela längden: Om slangen är otät, porös eller skadad får inte gasolflaskan tas i drift! Låt fackpersonal byta ut gasolslangen.
8. Ställ in gasolflaskans funktion med vridknappen (13), t.ex. vrid knappen till vänster ändläge:
  - Vänster gasolflaska = Driftflaska
  - Höger gasolflaska = Reservflaska

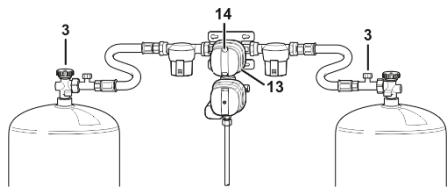
## INFORMATION

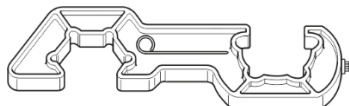

Färgindikeringen i kontrollfönstret (14) visar aktuell driftstatus:

- Grön = Gasavtappning från driftflaskan
- Röd = Gasavtappning från reservflaskan

9. För användning av gasolaggregat måste gasolflaskans ventil öppnas och gastryckregulatorn aktiveras (→ Aktivering av gastryckregulator).
10. Stäng gasollådan och låset.

### Aktivering av gastryckregulatorn

Gastryckregulatorn måste aktiveras på nytt varje gång gasolflaskans ventil öppnas.

1. Öppna gasolflaskans ventil (ventilerna på båda gasolflaskor vid gasolsystem med två flaskor).
2. Håll ner driftflaskans säkerhetsventil på gasolsystem med två flaskor.

**Ställa in fjärrindikator (tillval)**

Bild 112: Fjärrindikator

Om det finns en fjärrindikator i fordonet, måste driftsätt väljas med omkopplaren i mitten:

- Sommarfunktion
- Vinterfunktion

Lysdioderna i ringen betyder:

- Grön LED-lampa = Gasavtappning från driftflaskan
- Röd LED-lampa = Gasavtappning från reservflaskan
- Gul LED-lampa = Regulatorvärmare i drift

**Koppla om gasolflaska**

Bild 113: Gastryckregulatorsats

Om trycket i driftflaskan sjunker under 0,5 bar, kopplar gastryckregulatorsatsen automatiskt om till reservflaskan. I kontrollfönstret växlar indikeringslampan till rött.

**INFORMATION**

Vid köldgrader eller stor gasavtappning under längre tid kan gasoltrycket sjunka under 0,5 bar, trots att det finns gas kvar i flaskan. Gasol kan då tappas från båda flaskorna samtidigt.

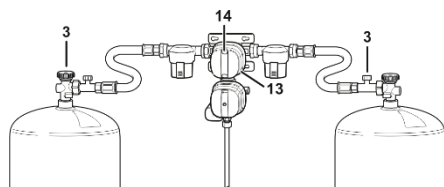
Vridknappens (13) inställning kan när som helst ändras vid behov.

- Vrid alltid knappen (13) ända till vänster eller höger ändläge. Vid mittläge sker avtappning från båda gasolflaskor samtidigt.

**Drift med en flaska**

Gasolsystemet kan också användas med endast en gasolflaska. Backventiler förhindrar att gas strömmar ut från den fria anslutningen.

1. Vid drift med en flaska ska den fria anslutningen förslutas med det blindlocket av mässing.
2. Ställ in vridknappen på gastryckregulatorn för driftflaskan.

## 6.1.7 Underhåll av gasolsystemet (allmänt)

- Genomför kontrollen av gasolsystemet enligt gällande regler (i Tyskland: vartannat år).
- Gastryckregulatorsats och slangar måste bytas ut senast 10 år efter tillverkningsdatum.

## 6.1.8 Byte av brandvarnarens batteri

Brandvarnaren har ett 9 V batteri. Batteriet måste bytas ut regelbundet, dock senast påminnelse signal ljuder.

- Följ informationen om säkerhet och manövrering i bruksanvisningen från tillverkaren!

1. Vrid brandvarnarens hölje försiktigt motsols (ca 15°) så att det lossnar från hållaren.



Bild 114: Lyft av höljet

2. Ta ut det gamla batteriet och lossa det från kontakten.
3. Anslut ett nytt batteri till kontakten. Kontakten ska tryckas fast på batteriets poler.
4. Placera det anslutna nya batteriet i brandvarnarens batterifack.



Bild 115: Byte av batteri



Bild 116: Sätt på höljet

5. Placera brandvarnarens hölje med spåret (1) mot markeringen (2), och tryck fast det på hållaren.
6. Vrid höljet försiktigt medsols (ca 15°) så att det hakar fast i hållaren.

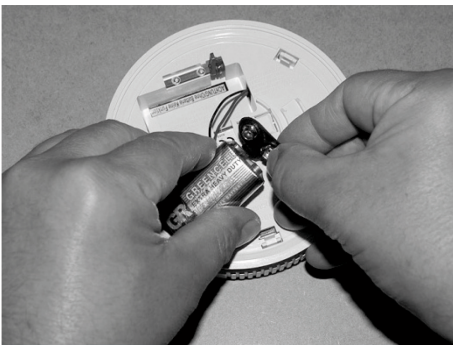
## 6.2 Ventilation

### Allmänt

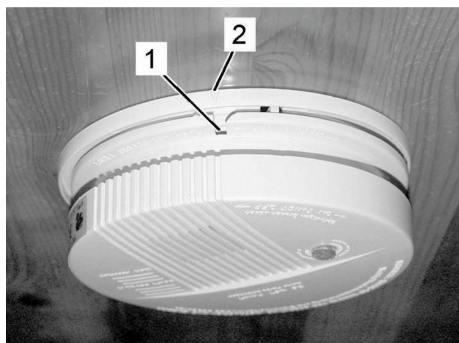
Regelbunden och riktad vädring ger ett angenämt rumsklimat och förebygger imbildning och värmestockning.

För vädring av boendedelen öppnas de utåt öppningsbara fönstren, skjutfönster och takkåpor.

Husvagnen har även självdragsventilation för förbättrad ventilation.

### AKTA!



#### Skador på grund av bristande ventilation!

Bristande ventilation leder till syrebrist och försämrar rumsklimatet. Värmestockning och kondensvattenbildning leder till skador på invändig utrustning.

- Täck aldrig över slitsarna för självdragsventilation.
- Fordonet måste alltid ha tillräcklig ventilation.

### Utåt öppningsbart fönster



Bild 117: Utåt öppningsbart fönster

#### Intensiv vädring

1. Vrid spaken ca 90° uppåt.
2. Öppna de utåt öppningsbara fönstren och låt dem haka fast i önskat läge eller ställ upp fönstret med spärren.
3. För att stänga, måste de först öppnas lite till eller spärren tas bort.
4. Fäll in fönstret igen, stäng det och lås med spaken.



Bild 118: Långtidsvädring

#### Långtidsvädring

1. Vrid spaken ca 90° uppåt.
2. Skjut fönstret utåt ca 1 – 2 cm.
3. Vrid tillbaka spaken, så att låstappen kan haka fast fönsterspärrens urtag.

#### Stängning:

4. Vrid spaken uppåt igen, så att låstappen lossnar från urtaget.
5. Dra in fönstret i karmen igen. Vrid spaken nedåt med ca 90° för att låsa den.

### Skjutfönster



Bild 119: Skjutfönster

#### Öppna skjutfönstret

- Tryck det invändiga skjuthandtaget åt sidan och håll fast det samtidigt som du skjuter den rörliga fönsterdelen åt sidan för att öppna.
- Skjut igen den rörliga fönstersektionen. Vid stängning måste man vara uppmärksam på, att skjuthandtaget rastar in ordentligt igen.

## Kombirullgardin



Bild 120: Kombirullgardin

De utåt öppningsbara fönstret har kombirullgardiner som består av insektsskyddsgardin och mörkläggningsrullgardin. Båda rullgardinerna är fästa upptill.

För båda rullgardiner gäller:

- Håll i handtaget och dra nedåt och tryck det lätt mot fönstret tills den nedre listen hakar fast för att stänga insektsskyddet.
- Tryck handtaget nedåt och dra det lite grann mot dig tills den nedre listen lossnar för att öppna insektsskyddet. Rullgardinen rullas upp automatiskt på grund av spänningen – håll samtidigt i handtaget.

Mörkläggningsrullgardinen kan ställas in i tre höjder. Den hakar fast i ett av de tre möjliga lägena i styrgejden på sidorna.

### AKTA!



#### Skador på rullgardinen om man släpper den!

Släpp INTE rullgardinen när den ska stängas eftersom den då kan skadas.

### HÄNVISNING



*Rullgardinerna ska inte vara stängda under körning och under längre tid (flera veckor).*

*Fjädrarna kan skadas om rullgardinerna är neddragna under längre tid.*

## Efterspänna rullgardinerna

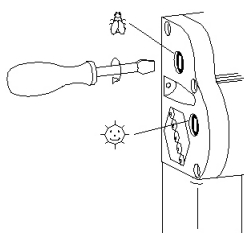

Rullgardinernas fjädrar kan efterspännas med en skruvmejsel.

- För in skruvmejseln och vrid 1-2 varv medsols.
- Kontrollera spänningen, upprepa förloppet vid behov men överspänn inte rullgardinen.

## Skötsel av rullgardinerna

Använd aldrig aggressiva rengöringsmedel (lösnings- och slipmedel). Rengör solskyddsfolien och ramdelarna med en fuktig trasa och en mild tvållösning. Rengör insektsnätet med en mjuk borste och vid behov med en fuktig trasa.

### Insektskyddsdörr (tillval)



*Bild 121: Insektskyddsdörr*

Ingångsdörren kan levereras med en insektskyddsdörr (tillval).

1. Dra insektskyddsdörren med handtaget till önskat läge för att stänga den.
2. För tillbaka insektskyddsdörren med handtaget för att öppna den.

**Takkåpa**

Beroende på husvagnsmodell skiljer sig de monterade takkåporna i fråga om utseende och användning.



Bild 122: Uppfällbar takkåpa

**Öppna uppfällbar takkåpa**

1. Håll i båda handtagen med händerna och tryck samtidigt på den inre låsspaken.
2. Tryck takkåpan uppåt med båda handtagen samtidigt.

**Stänga uppfällbar takkåpa**

1. Håll i båda handtagen med händerna och tryck samtidigt på den inre låsspaken.
2. Dra takkåpan nedåt med båda handtagen samtidigt.



Bild 123: Manövrera takkåpa 400x400 mm  
/  
VisionStar 700x500 mm

**Öppna takkåpan**

1. Dra handtaget på takkåpan nedåt resp. vrid det nedåt på VisionStar, så att takkåpan låses upp.
2. Skjut handtaget framåt så att kåpan fälls upp.
3. Haka fast bygel i önskat läge.

**Stänga takkåpan:**

- Dra tillbaka handtaget från fasthakat läge till utgångsläget.



Bild 124: Öppna och stänga Midi Heki/Mini Heki plus

**Öppna takkåpan**

1. Tryck in låsknappen (1) på takkåpan.
2. För bygel (2) bakåt i spåret (3).
3. Haka fast bygel i önskat läge.

**Stänga takkåpan:**

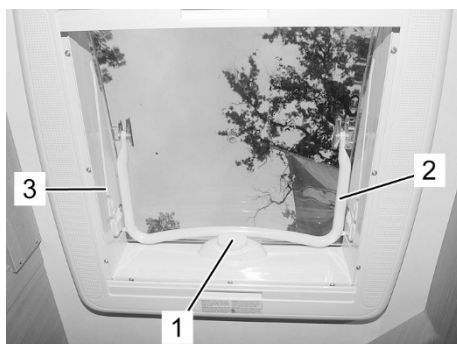
- Flytta bygel från fasthakat läge till utgångsläget tills låsknappen (1) spärrar takkåpan.





Bild 125: Manövrering av lyft-fälltak, Heki 2

### Använda lyft-fälltak (tillval)

1. Tryck in spärrknappen på de båda spakarna (1, vänster och höger) och vrid dem ca 90°.
2. Lossa rörbygeln (2) med ett lätt ryck ur hållaren och fäll ner den.
3. Ställ upp takkåpan med rörbygeln och vrid därefter rörbygeln helt.
4. Lägg och fäst rörbygeln på hållaren (3).

## 6.3 Uppvärmning och varmvattenberedning

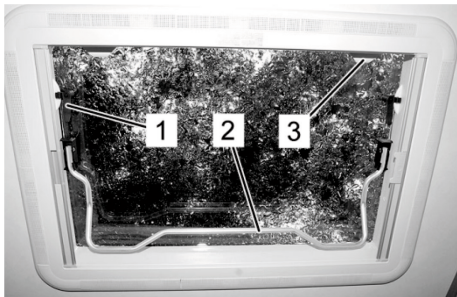
### 6.3.1 TRUMA-värmeaggregat



Bild 126: TRUMA-värmeaggregat

Normalt sett har husvagnen ett gasolvärmeaggregat. Det styrs via manöverreglaget (termostat) (1).

Den varmluft som alstras av gasolvärmeaggregatet leds till boendedelen via ett varmluftsystem. Varmluftfläkten styrs med manöverreglaget (2) som sitter direkt över värmeaggregatet.

Gasolvärmeaggregatets varmluftfläkt går endast när 230 V-anslutning finns.

### INFORMATION



*Gasolvärmeaggregaten får i många länder inte användas under körning. Ta före resans början reda på alla gällande lokala föreskrifter utefter resvägen, i genomfartsländer och på destinationen. Stäng av gasolvärmeaggregatet samt snabbblåventilerna och gasolflaskans ventil före resan vid tvivel.*

### VARNING!



#### Brandrisk!

Ett överhettat värmeaggregat kan orsaka bränder och leda till svåra brännskador.

- Placera inte värmekänsliga föremål, som t.ex. sprayflaskor, i närheten av värmeaggregatet.
- Placera inte textilier framför eller på värmeaggregatet.

## Idrifttagning



Bild 127: Manöverreglage

## Gasolvärmeaggregat med automatisk tändare

1. Öppna gasolflaskan och snabbblåsventilen på gasolledningen.
2. Vrid manöverreglaget (1) till termostatläget 1 – 5 och tryck ner det helt. Tändningen sker automatiskt (hörbart) tills flamman brinner.

## INFORMATION

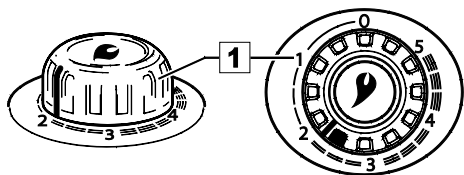

När manöverreglaget trycks ner, hörs tändgnistorna från den automatiska tändaren. Tändningen av värmeaggregatet sker efter några sekunder (upp till ca 2 min.) automatiskt.

3. Håll in manöverreglaget ytterligare ca 10 sekunder, tills tändsäkringens aktiveras.

## AKTA!



## Risk för explosion!

Gasol i värmeaggregatet som inte förbränns kan explodera och orsaka skador på värmeaggregatet!

- Vänta minst 2 minuter om gasolen inte antänds, innan du prövar igen.

## INFORMATION



Om flamman slocknar igen, sker tändningen automatiskt under tändsäkringens aktiveringstid (ca 30 sekunder).

- Om aggregatet inte tänds, fortsätter den automatiska tändningen tills manöverreglaget (1) ställs in på "0".
- Om det finns luft i gasolledningen kan det ta upp till två minuter innan det finns gas för förbränningen. Håll in manöverreglaget under den här tiden tills aggregatet tänds.
- Vi rekommenderar att TRUMA-varmluftssystem används för att få en jämn och snabb varmluftsfordelning samt en lägre temperatur vid utloppsgallret för varmluften.

## Rumstermostat



Bild 128: Manöverreglage

Rumstermostaten reglerar värmen utifrån inställningen av manöverreglaget på ovansidan av värmeaggregatet.

### INFORMATION

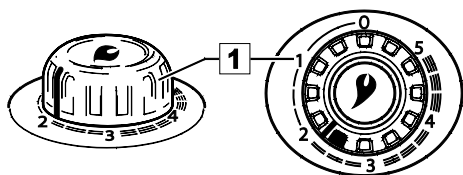

*Temperaturgivaren sitter nedtill på värmeaggregatet. Kalldrag, öppna dörrar, mattor, etc. påverkar termostaten. Åtgärda problemet om temperaturregleringen inte fungerar tillfredsställande!*

En genomsnittlig rumstemperatur på ca 22 °C uppnås utan fläkt med en termostatinställning på ca 3. Vi rekommenderar användning av fläkten och en termostatinställning på ca 4 för en god varmluftsfordelning och reducering av kondensation på kalla ytor.

Den exakta termostatinställningen måste bestämmas och anpassas i praktiken beroende på husvagnens modell och individuellt värmebehov.

## Frånkoppling

1. Ställ manöverreglaget för värmeaggregatet (1) på "0" (den automatiska tändaren aktiveras samtidigt).
2. Frånkoppla fläkten (ställ vridreglaget på "0").

Stäng snabbblåsventilen i gasolledningen och gasolflaskan om aggregatet inte ska användas under längre tid.

### Demontering av värmeaggregatets kåpa



Bild 129: Fäll upp värmeaggregatets kåpa

1. Dra kåpan framåt lite grann.
2. Tryck upp fästfjädrarna på sidorna och fäll värmeaggregatets kåpa framåt (Bild 129).

#### INFORMATION

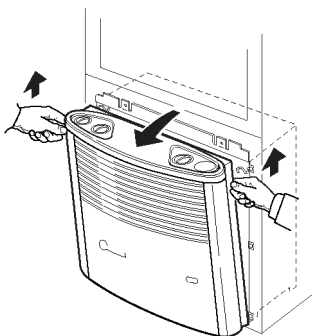

Vid platsbrist kan värmeaggregatets kåpa dras upp lite grann, sedan lyftas upp tills den är fri och tas bort.

3. Vrid värmeaggregatets kåpa åt sidan (Bild 130).

### Montering av värmeaggregatets kåpa



Bild 130: Värmeaggregatets kåpa utfälld

1. Placera värmeaggregatets kåpa på den nedre lasken (Bild 130/1) för att montera den.
2. För in stängen nedifrån i bussningen
3. Fäll in värmeaggregatets kåpa så att den hakar fast upptill.

#### INFORMATION

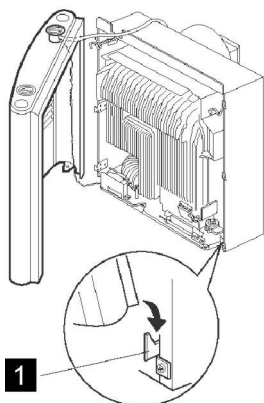

Vid modell med trycktändare: Sätt på manöverreglaget uppifrån så att pilen ekar mot "0".

### Batteribyte



Bild 131: Batteribyte

#### Värmeaggregat med automatisk tändare

- Byt endast batteri när värmeaggregatet är fränkopplat.
  - Montera ett nytt batteri före varje ny uppvärmningsperiod.
  - Avfallshantera gamla batterier enligt gällande miljöbestämmelser.
  - Använd endast temperaturbeständiga och läckskyddade batterier (LR 6, AA eller AM3)!
1. Demontera värmeaggregatets kåpa.
  2. Öppna batterifacket.
  3. Byt batteriet. Beakta polningen.
  4. Stäng batterifacket.
  5. Montera värmeaggregatets kåpa.

### Rengöring

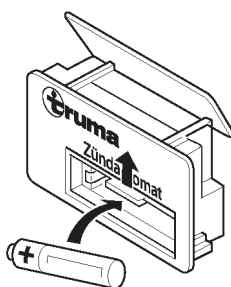
- Ta bort damm på värmeväxlaren, bottenplattan och fläkthjulet med en pensel eller liten borste före varje ny uppvärmningsperiod.

### Varmluftspjäll



Bild 132: Varmluftspjäll, öppet

För uppvärmning av boendedelen transporterar en fläkt den varmluft som alstras av gasolvärmeaggregatet genom ett rörsystem till varmluftspjällen i boendedelen.

Varmluftspjällen kan efter behov öppnas eller stängas manuellt för att reglera varmluftströmmen.

- Vrid vridklaffarna till önskat läge för att öppna resp. stänga varmluftspjällen.

### Golvvärme (tillval)



Bild 133: Strömbrytare för golvvärmen

Den elektriska golvvärmen (tillval) tillkopplas med strömbrytaren (1). Den sitter ovanför ingångsdörren. Tillhörande transformator är monterad i sänglådan eller sittbänken.

Golvvärmen kräver inget underhåll.

## VARNING



### Brandrisk på grund av skadad värmefolie!

Direkt under PVC-mattan finns en värmefolie. Vid skador finns består brandrisk.



- Kontakta därför alltid fackhandel i förväg vid montering i efterhand eller om möblerna ska flyttas.

### 6.3.2 Varmvattenberedning

#### AKTA!



#### Sakskador på grund av längre stillestånd eller frost!

Om husbilen under vintersäsongen står ouppvärmad, kan sanitetsanläggningen skadas av frost.

Längre stillestånd kan leda till föroreningar på grund av alger i sanitetsanläggningen.

- Kontrollera att säkerhetstömningsventilen alltid är fri från föroreningar och is.
- Vid frostrisk måste vattentankar, behållare, slangar och ledningar tömmas helt. Torrkör pumpen ca 5 minuter för att undvika frostsador på grund av vatten i pumpen.

#### HÄNVISNING!



*Frostsador eller föroreningar på grund av alger på vattensystemet omfattas inte av garantin!*

#### Blandare



Bild 134: Blandare

#### VARNING!



#### Risk för skållning med hett vatten!

Hett vatten kan orsaka brännskador på händer eller andra kroppsdelar.

- Öppna först blandaren i kallt läge och öka sedan temperaturen försiktigt.

1. Vrid greppet i riktning mot kallvattenläget (blå markering), för det uppåt och vrid det långsamt i riktning mot den röda markeringen för att öppna.
2. Vrid försiktigt tillbaka blandaren mot den blåa markeringen och tryck ner den.

## 6.3.2.1 Vid installerat TRUMA-värmeaggregat och TRUMA-varmvattenberedare



Bild 135: Avtappningsventiler

### Fylla på varmvattenberedaren

1. Fyll på färskvattentanken (→ "Påfyllning av färskvatten").
2. Tillkoppla huvudbrytaren (strömförsörjning).
3. Stäng avtappningsventilerna för kall- och varmvatten.
4. Öppna blandare i köket eller i duschhörnan i varmvattenläge.
5. Stäng blandaren direkt när vatten kommer ut.

### INFORMATION

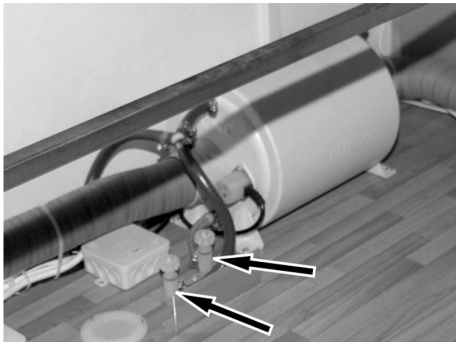

Efter att varmvattenberedaren fyllts på kommer först endast kallt vatten ur blandaren, eftersom vattnet ännu inte värmts upp.

### Tömma varmvattenberedaren

Tappa av vattnet enligt följande vid risk för frost eller om färskvattensystemet inte ska användas:

1. Frånkoppla gasolvärmeaggregats varmluftsfläkt.
2. Frånkoppla varmvattenberedarens elektriska uppvärmning.
3. Frånkoppla huvudbrytaren (strömförsörjning).

### VARNING!



#### Risk för skållning med hett vatten!

Vid tömning av varmvattenberedaren kan varmt vatten komma ut och orsaka allvarliga brännskador på händer och hud.

- Före tömningen bör vattnet i varmvattenberedaren svalna till rumstemperatur.

4. Öppna avtappningsventilen.
5. Tappa av färskvatten (→ "Avtappning av färskvatten").

### Manövrering av varmvattenberedaren



Bild 136: Strömbrytare för varmvattenberedaren

Varmvattenberedaren tillkopplas med strömbrytaren (1). Den sitter ovanför ingångsdörren.

Varmvattenberedaren kräver inget underhåll.

## 6.4 Sitt- och sovplatser

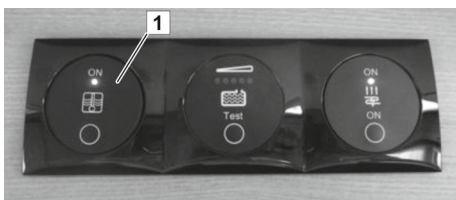
### 6.4.1 Ombyggnad av sittgruppen

Sittgruppens utförande beror på modell. Genom att bordet sänks, får man fler sovplatser.



Bild 137: Bord, fyrkantigt

#### Sänka bord med stödben

1. Skjut bussningen (1) uppåt och fäll den nedre delen av bordsbenet (2).
2. Fäll upp bordsskivan och lyft upp den ur väggskenan (3).
3. Fäst bordsskivan i uppfällt läge i den nedre väggskenan (4).
4. Luta bordsskivan framåt tills det fällda bordsbenet ligger säkert på golvet.



Bild 138: Bord med lyftbordsstativ

#### Sänka bord med lyftstativ

1. Vrid handtaget (1) motsols för att låsa upp fällmekanismen.
2. Tryck ner bordsskivan (2).
3. Släpp handtaget (1) när bordsskivan hakar fast i det nedre läget.

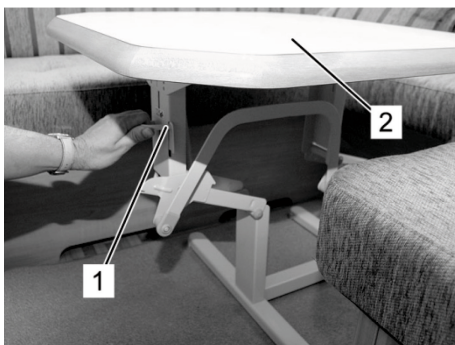

### Lyftbordsstativ "Ilse-Lift" (tillval)



#### Funktioner:

Sänkbar bordsfot (ett ben)

Vridbar bordsskiva



#### Höja bord

- Vrid manöverspaken (2) med 180 grader.  
Bordet höjs automatiskt.  
Spärra manöverspaken när önskad höjd nås



#### Vrida bordsskivan

- Bordsskivan kan vridas och riktas efter att den räfflade skruven (1) lossats.  
(Endast när lyftbordet är utkört)  
Dra åt den räfflade skruven när bordsskivan har riktats.

#### Sänka bord

- Flytta tillbaka bordet till grundläge innan det sänks. Dra åt den räfflade skruven på nytt efter förflyttningen.  
Använd därefter manöverspaken (2) för att sänka bordet.
- Vrid manöverspaken (2) med 180 grader och tryck samtidigt bordsskivan neråt.  
Spärra manöverspaken när önskad höjd nås.

Bild 139: Lyftbordsstativ "Ilse-Lift"

## 6.4.2 Manövrera lyftsäng

Lyftsängen har två fästsystem som fungerar oberoende av varandra och som säkrar sängen i den övre stoppositionen.

### AKTA



- Lyftsängen får inte användas för last.
- Placera inga föremål under madrassen.
- Flytta lyftsängen till den övre stoppositionen före körning.
- Inte lämplig för barn under 6 år utan uppsikt.

### Sänka



Gör på följande sätt för att sänka lyftsängen:

1. Sänk bordet (1)
2. Tryck på vänster knapp (2) för att låsa upp de båda övre stoppunkterna till vänster och höger med ett hörbart klick. Lyftsängen (4) stannar i denna position eftersom det andra stoppsystemet ännu är låst.
3. Först när höger knapp (3) trycks in lossnar det andra stoppsystemet och lyftsängen kan sänkas. Dra ned draghandtaget (5) samtidigt. När höger knapp släpps upp, hakar det andra stoppsystemet i och lyftsängen stannar i den aktuella positionen.





Bild 140: Sänka lyftsängen

4. a) Den nedre positionen nås när det vägghängda skåpet ligger an mot ryggstopningen.  
b) På lyftsängar utan vägghängt skåp sänks lyftsängen tills stegen (6) står i korrekt vinkel. I denna position kan sovplatserna under lyftsängen användas. Alternativt kan lyftsängen sänkas till det nedersta läget. I detta läge är lyftsängen den enda sovplatsen.

### Återställa

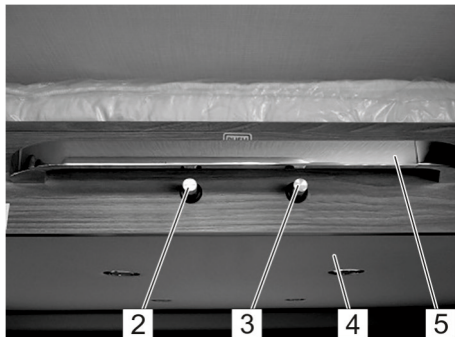
Vid återställning av sittgruppen måste lyftsängen spärras i den översta stoppositionen så att den inte kommer i rörelse under körning.

1. Tryck på höger knapp (3) på sängbalken så att det andra stoppsystemet lossnar.
2. Flytta lyftsängen (4) uppåt med draghandtaget (5) tills den övre stoppositionen nås. I den övre stoppositionen hakar lyftsängen in i stoppunkterna till vänster och höger. Lyftsängen har skyddsbuffertar i hörnen som ska ligga an mot lyftsängshållaren i denna position.



Bild 141: Utfallsskydd

### VARNING



Före körning måste lyftsängen spärras i den övre stoppositionen. Om den inte är spärrad kan lyftsängen skadas på grund av okontrollerade rörelser. Skador på lyftsängen försämrar säkerheten vid användning.

### OBSERVERA



För monteringen måste spännbanden (fram/bak) haka fast i clipsen som sitter i taket.

Spänn därefter banden

Max. last: 200 kg

## INFORMATION



Information om skötsel:

Applicera en friktionsreducerande PTFE-torrsmörjspray en gång per år på lyftsängens skenor som sitter till vänster och höger på sidoväggen. Den är smutsavvisande och tryckbeständig och gör att glidmuttrarna rör sig lätt i skenor.

- Ytterligare allmän information om lyftsängen finns i bruksanvisningen från tillverkaren av lyftsängen.

## 6.4.3 Manövrering fällsäng



Bild 142: Infälld fällsäng

Fällsängen är en fällbar säng som fälls framåt med hjälp av en vridrörelse. Eftersom den sitter på en axel kan den inte hamna snett vid in- eller utfällning.

## OBSERVERA



Risk för klämskador!

- Använd handtagen vid in- och utfällning av fällsängen.
- Säkra sängen i utfällt läge med tryckknapparna.
- Vid körning ska dessutom sängen säkras i utfällt läge med remmarna.



Bild 143: Utfälld fällsäng

Efter luftning kan den övre sängen fixeras med remmar så att sängen kan därefter fällas in.

1. Lossa tryckknapparna, som säkrar sängen mot oavsiktliga rörelser, nere till vänster och höger
2. Lyft sängen genom att hålla med båda händerna i flikarna och tryck sängen mot bakväggen.
3. Tryck på de övre tryckknapparna till vänster och höger på ytterkanterna för att säkra den infällda sängen.
4. Fäll ut den vridbara bordsfoten tills den går i lås.
5. Lossa skjutregeln och fäll ner hängbordet.

Nerfällning av fällsängen sker i omvänd ordningsföljd.

## 6.4.4 Fällbar konsol som sängförlängning

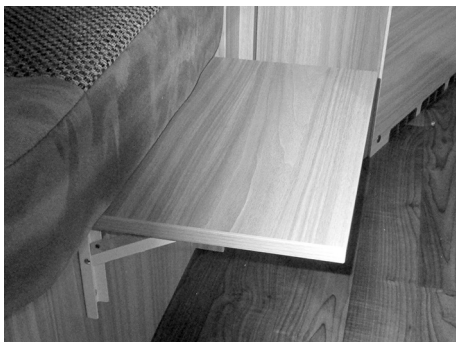

Beroende på modell kan det finnas en fällbar konsol för sängförlängning.

*Bild 144: Fällbar konsol som sängförlängning*

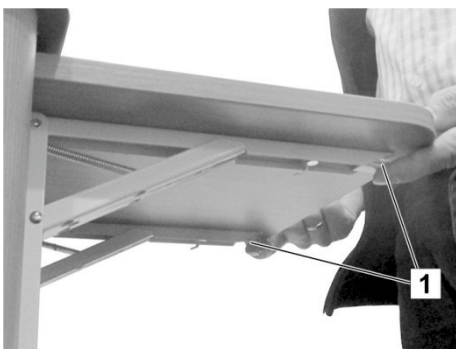

*Bild 145: Lossa spärren*

### Fälla in den fällbara konsolen

- Tryck upp båda spärrens (1) samtidigt och fäll ner den fällbara konsolen.

### Fälla ut den fällbara konsolen

- Fäll ut den fällbara konsolen tills båda spärrens (1) hakar fast.

### 6.4.5 Ställa in belysningen

I boende- och sovdelen finns beroende på modell och vald utrustning belysningsarmaturer i olika former och antal, t.ex. spotlights, lysrör eller hörnlampor.

#### Ställa in ljusstyrkan

Ljusstyrkan för belysningen i boendedelen kan ställas in efter behov.

- Tryck på knappen på multifunktionsbrytaren och håll den intryckt, tills ljusstyrkan är inställd enligt önskemål.
- För enkel in-/frånkoppling av lamporna utan reglering av ljusstyrka trycker man en gång kort på respektive tryckknapp.

#### Tända och släcka belysningen i bad och kök

Strömbrytare för badrumsbelysningen och köksbelysningen finns inom räckhåll från belysningsanordningarna.

Dessa belysningsarmaturer kan inte till- och frånkopplas via multifunktionsbrytaren och deras ljusstyrka kan inte regleras.

#### Flytta LED-lampor



Bild 146: Flytta LED-lampor

LED-lamporna på skenorna kan flyttas:

1. Stäng av LED-lampan med brytaren.
2. Vrid sockeln med 90° så att sockeln står på tvären mot fästskenan (→ Bild 146).
3. Ta loss LED-lampan neråt.
4. Fäst LED-lampan på önskad plats på fästskenan.
5. Vrid tillbaka sockeln med 90°, så att den åter sitter längs med fästskenan.

Därefter kan LED-lampan slås på med sockelbrytaren.

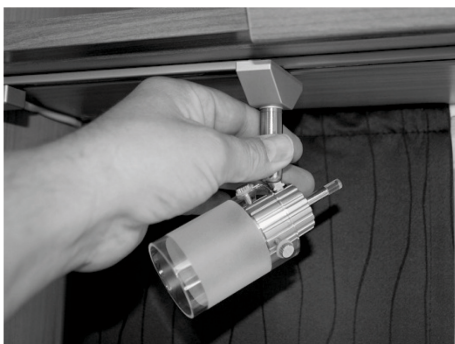
## 6.4.6 Öppna och stänga den uppfällbara takdelen

### Säkerhetsinstruktioner

#### FARA!



##### Livsfara vid blixtnedslag!

Under ett åskväder kan personer i den uppfällbara takdelen skadas livsfarligt.

- Vistas aldrig i det uppfällbara taket under ett åskväder.

#### VARNING!



##### Risk för personskador om någon faller ner!

Små barn kan i sömnen, under lek eller om de utan uppsikt befinner sig i den uppfällda takdelen, falla ner i passagen och bryta benen eller råka ut för andra allvarliga kroppsskador.

Personer med begränsad rörlighet kan falla vid uppstigning och nedstigning eller skadas när de befinner sig i den uppfällda takdelen.

- Den uppfällbara takdelen är ingen lämplig plats för barn under 6 år utan uppsikt.
- Personer med begränsad rörlighet bör undvika att vistas i den uppfällbara takdelen.

#### SE UPP!



##### Personskador på grund av avgaser!

Under ogynnsamma vindförhållanden kan avgaserna från värmeaggregatet tränga in i sovutrymmet.

- Stäng alla tältfönster om värmeaggregatet används.

#### AKTA!



##### Brandrisk på grund av taklampor!

Taklamporna kan orsaka brännskador på inredningen.

- Släck taklamporna efter varje användningstillfälle.

## Skötsel tips

## INFORMATION



Ventilera den veckade bälgen flera gånger under säsongen för att förhindra kvarvarande fukt och mögellukt.

Fäll inte ner det uppfällbara taket i fuktigt eller vått tillstånd, t.ex. direkt efter ett regn.

Ta bort sängbottnen från den uppfällbara takdelen före längre användningspauser för att undvika fuktproblem och mögel.

Beakta även skötsel tipsen i kapitel 7.3 på sida 151!

## Öppna den uppfällbara takkåpan

## AKTA

**Risk för skador på den uppfällbara takkåpan!**

Kantiga eller vassa föremål kan orsaka sprickor, bucklor och hål i den uppfällbara takkåpan när den öppnas och skada den veckade bälgen.

- Kontrollera att det inte finns några tak, utskjutande byggnadsdelar, master, rör, ledningar, skyltar, träd, grenar eller andra föremål innan den uppfällbara takkåpan öppnas.

## AKTA

**Risk för skador på den veckade bälgen!**

När den uppfällbara takkåpan är öppen fungerar den som ett stort vindfång. Kraftig vind, t.ex. vid kusten eller i bergen, kan slita upp den veckade bälgen och skada den uppfällbara takkåpan.

- Parkera alltid fordonet längs med vinden och med den låga sidan av den uppfällbara takkåpan mot vinden.
- Stäng alltid den uppfällbara takkåpan om du inte är på plats eller vid byiga vindar.





Bild 147: Öppna den uppfällbara takkåpan



Bild 148: Spärr (1) för stegen

1. Parkera fordonet på en lämplig plats.
2. Ta bort last från taket.
3. Öppna luckkåpan.
4. Sätt ihop stegens båda delar och spärra dem (Bild 148/1).
5. Fäst stegen i fästskenan (Bild 147/2) i luckan och ställ ner den säkert på marken.
6. Öppna taklåsen (Bild 147/1).

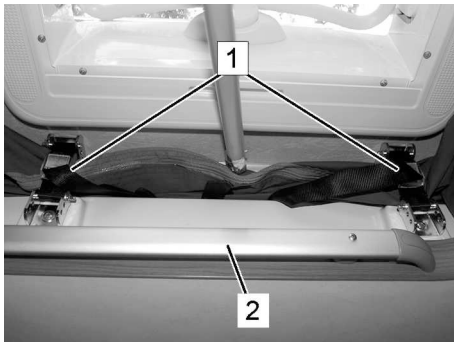
### AKTA

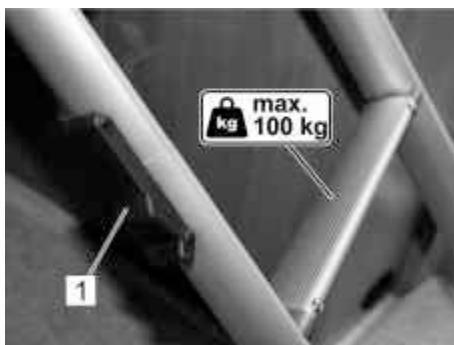

#### Risk för skador på takkåpan!

Takkåpan kan skadas när den uppfällbara takkåpan öppnas.

- Tryck aldrig mot takkåpan!

7. Tryck försiktigt stängningen vid linan mot GFK-kåpan tills gasfjädrarna automatiskt lyfter den uppfällbara takkåpan.
8. Stäng luckkåpan uppifrån innan den uppfällbara takkåpan ska användas för att sova.
9. Vidrör inte och luta inte föremål mot den veckade bälgen inifrån (t.ex. täcken och kuddar) eftersom vatten då kan tränga in.

### OBSERVERA



#### Risk för personskador vid felaktig användning av stegen!

Vid felaktig användning av stegen finns risk för personskador på grund av fall.

- Håll alltid fast stegen ordentligt när du klättrar på den.
- Klättra aldrig med ryggen mot stegen.
- Max. en person åt gången får använda stegen.
- Överskrid aldrig max. tillåten last (100 kg).

## Stänga den uppfällbara takdelen



Bild 149 Draglina (1), veckad bälg (2)



Bild 150 Öglor (1)

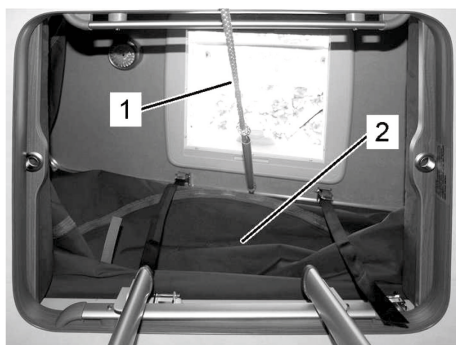

Bild 151: Taklås (1)

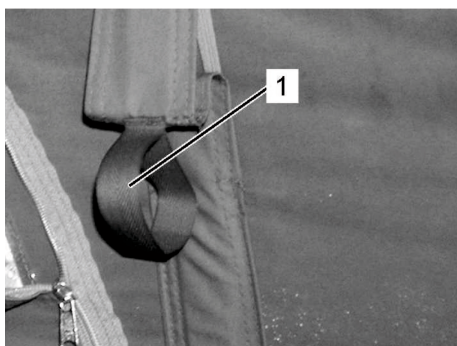

Bild 152: Luckåpa

1. Stäng vädringsfönster och dragkedjor helt.
2. Öppna takkåpan för att undvika övertryck i den uppfällbara takdelen vid stängningen. Den veckade bälgen kan då tryckas utåt.

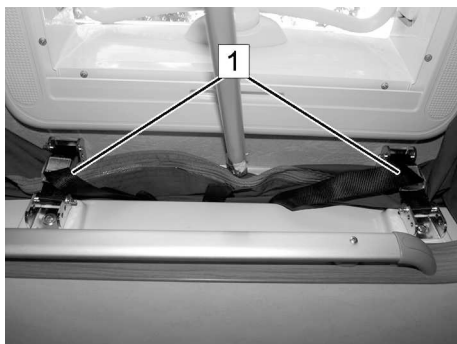
**SE UPP!****Risk för skador när man går ut!**

När man går ner från den uppfällbara takdelen finns risk för skador på grund av att möbeldelar eller glasskärvor går sönder.

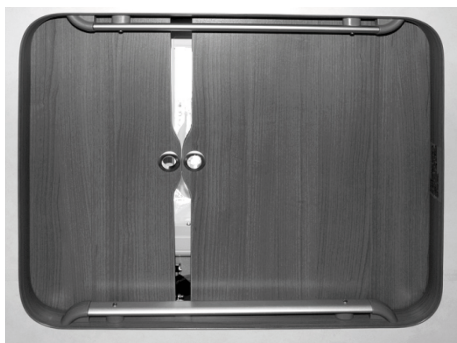
- Hoppa aldrig ner från den uppfällbara takdelen och klättra inte ner okontrollerat.
- Stå inte på möbeldelar eller täckplattorna på spisen.
- Använd alltid stegen för att klättra ner.

3. Ta bort alla föremål som kan trycka mot takskålen (täckan, sovsäckar, kläder, etc.), från den uppfällbara takdelen och gå ner.

**AKTA!****Risk för skador på den veckade bälgen!**

Vid stängning kan den veckade bälgen klämmas mellan delar och skadas.

- Kontrollera vid stängningen att den veckade bälgen faller inåt och inte under den uppfällbara takdelens ytterkanter mellan gastyckfjädrarna, saxar och karossen eller mellan taklåsen.

4. Stå på stegen och dra långsamt ner den uppfällbara takdelen med draglinorna (Bild 149/1). Dra den veckade bälgen i öglorna (Bild 150/1) på sidan försiktigt och så långt inåt som möjligt. Kontrollera samtidigt att den veckade bälgen inte kläms mellan delar.
5. Kontrollera utanför husbilen att den veckade bälgen inte sticker ut någonstans.
6. Lås den uppfällbara takdelen med taklåsen (Bild 151/1).
7. Stuva undan stegen och draglinan. Därefter kan luckåpan (Bild 152) stängas igen.

## 6.5 Duschhörna

### 6.5.1 Använda dusch och tvättställ

Dusch och tvättställ i duschhörnan försörjs från varmvattenberedaren eller Therme-varmvattenberedaren (tillval).

- Använd blandaren för att tappa vatten.

### 6.5.2 Spola i toaletten på fast installerade toaletter (tillval)



Bild 153: Kassettoalett

1. Öppna fekalielådan före spolning. Dra spaken (3) framåt.
2. Spola genom att trycka på den blå tryckknappen (1).
3. Efter spolningen trycks spaken (3) bakåt igen för att stänga fekalielådan.
4. Kontrollera nivån i fekalielådan på indikeringen (2) och töm fekalielådan vid behov.

## Tömma fekalietanken



Bild 154: Fekalietank i avfallsschaktet



Bild 155: Tömma fekalietanken

## INFORMATION

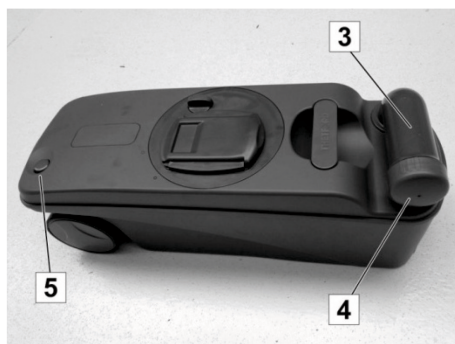

Fekalietanken måste tömmas senast när nivåindikeringen bredvid spolknappen tänds.

Vid risk för frost och ouppvärmad boendedel måste fekalietanken tömmas helt.

## INFORMATION



Fekalier och kemikalier är en belastning för miljön.

- Fekalietanken ska alltid tömmas på därför avsedda tömningsstationer.

1. Stäng sliden på toalettskålen.
2. Öppna toalettacket på boendedelens utsida.
3. Tryck på det färgade fästet (1), håll i handtaget (2) och dra ut fekalietanken ur avfallsschaktet.
4. Vrid utloppsstutsen (3) åt sidan på en särskild avfallsstation och skruva av locket (4).
5. Håll ner den färgade knappen (5) på luftningsventilen och töm fekalietanken.
6. Spola rent fekalietanken med färskvatten, sätt på locket på utloppsstutsen och vrid in stutsen.
7. Skjut in fekalietanken så långt i avfallsschaktet att fästet hakar fast.
8. Lås toalettacket.
9. Fyll på med ny sanitetsvätska.

### 6.5.3 Spola i toaletten vid svängbar toalett (tillval)



Bild 156: Svängbar toalett

1. Låt locket vara stängt och vrid toalettstolen till önskat läge.
2. Vrid spaken (1) på toalettskålen motsols för att spola.
3. Tryck på spolknappen (2). Manöverfältet är nu aktiverat.
4. Tryck på spolknappen (2) på nytt för att spola.
5. Vrid spaken (1) medsols efter spolningen.



Bild 157: Fekalietank i avfallsschaktet

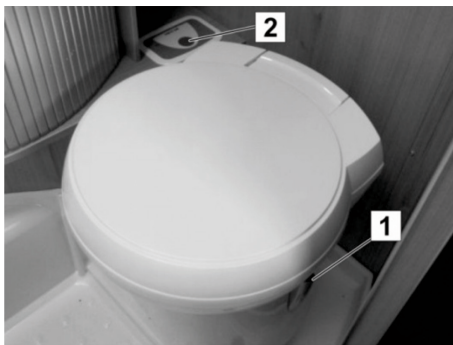

Bild 158: Tömning fekalietanken

## INFORMATION

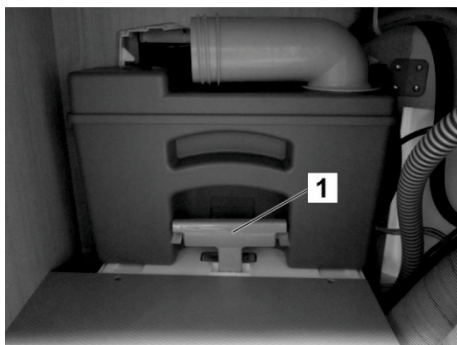

Fekalietanken måste tömmas senast när nivåindikeringen bredvid spolknappen tänds.

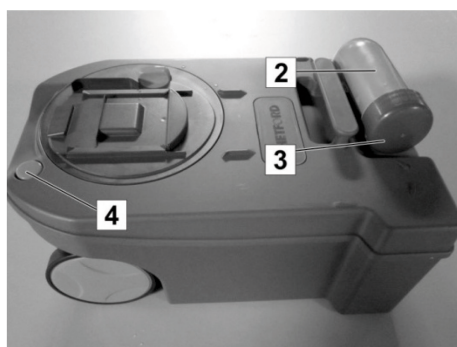
Vid risk för frost och ouppvärmad boendedel måste fekalietanken tömmas helt.

## INFORMATION



Fekalier och kemikalier är en belastning för miljön.

- Fekalietanken ska alltid tömmas på därför avsedda tömningsstationer.

1. Stäng sliden på toalettskålen.
2. Öppna toalettacket på boendedelens utsida.
3. Håll i handtaget (1) och dra ut fekalietanken ur avfallsschaktet.
4. Vrid utloppsstutsen (2) åt sidan på en särskild avfallsstation och skruva av locket (3).
5. Håll ner den färgade knappen (4) på luftningsventilen och töm fekalietanken.
6. Spola rent fekalietanken med färskvatten, sätt på locket på utloppsstutsen och vrid in stutsen.
7. Skjut in fekalietanken så långt i avfallsschaktet att fästet hakar fast.
8. Lås toalettacket.
9. Fyll på med ny sanitetsvätska.

## INFORMATION



Tömning av DOMETIC-fekalietanken sker på samma sätt.

## 6.6 Köksdel

### 6.6.1 Använda kombinationsbrännaren

#### VARNING!



##### Risk för brännskador genom öppen gaslåga!

Felaktig användning orsakar personskador.

- Öppna köksfönstret, innan gaskokaren används.
- Låt oförbränd gas strömma ut.
- Använd gasspisen inte för uppvärmning.

#### Min. och max. kastrullstorlek



Bild 159: Kastrullstorlek

#### AKTA

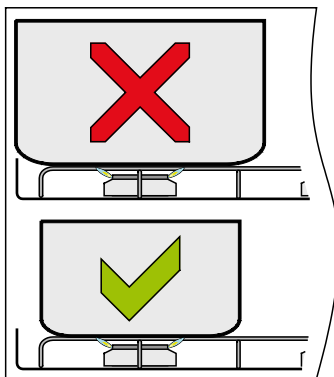

##### Brandrisk på grund av för stora kastruller!

Användning av för stora kastruller leder till överhettning och ökar brandrisken.

- Placera kastrullerna i mitten över gasolspisens brännare.
- De använda kastrullerna får inte vara större än gallret som finns över brännaren.
- Information om lämpliga kastrullstorlekar finns i bruksanvisningen från tillverkaren av apparaten.

#### INFORMATION



- Apparaten bör endast användas med gasol.
- Använd endast angivet gastryck.
- Apparaten är endast godkänd för användning med propan- eller butangas.
- Vi rekommenderar att propangas används för den här enheten.
- Användning av butangas kan försämra apparatens effekt när temperaturen utomhus är under 10 °C.
- Butangas bör inte användas när temperaturen utomhus är under 5 °C.
- Apparaten måste jordas.

## Matlagning

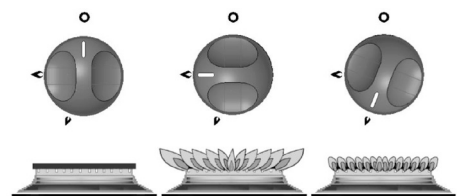

Bild 160: Kombinationsbrännare

Bild 161: Reglagens lägen:  
FRÅN, kraftig låga, liten låga

Gasolspisen sitter under en skyddsplatta av glas.

1. Fäll upp glaslocket. Diskhons separata glasplatta kan vara stängd.
2. Öppna gasolflaskans ventil och snabbblåsventilen "Gasolspis".
3. Tryck in reglaget och vrid den motsols till det högsta läget (kraftig låga)
4. Fortsätt hålla in reglaget och håll en brännande tändsticka eller en grilltändare mot brännaren. Modeller med automatisk tändning startas på liknande sätt; den enda skillnaden är att brännaren tänds automatiskt när reglaget trycks in. Modeller med manuell tändning startas på liknande sätt; den enda skillnaden är att brännaren tänds när tändknappen på den främre plattan trycks in.
5. Fortsätt hålla in reglaget under ca 10 - 15 sekunder efter tändning.
6. Släpp reglaget och ställ in gaslågan i önskat läge. Tryck inte på reglaget under inställningen.
7. Om brännaren inte tänds inom 15 sekunder; släpp reglaget och vänta minst en minut innan punkterna (3) till (6) upprepas.
8. Vrid reglaget tills strecket på reglaget är riktat mot punkten på panelen för att stänga av.

## INFORMATION



När lågan har slocknat, stänger tändsäkringsventilen automatiskt gastillförseln.

9. Stäng snabbblåsventilen "Spis" och gasolflaskans ventil.
10. Rengör spisen när den har svalnat och fäll ner glaslocket.



### 6.6.1 Fällbar konsol för att förlänga arbetsbänken



Bild 162: Fällbar konsol för att förlänga arbetsbänken

Beroende på modell kan det finnas en fällbar konsol för att förlänga arbetsbänken.



Bild 163: Lossa spärren på den fällbara konsolen

#### Fälla ut den fällbara konsolen

- Fäll ut den fällbara konsolen tills båda spärrar (1) hakar fast.

#### Fälla in den fällbara konsolen

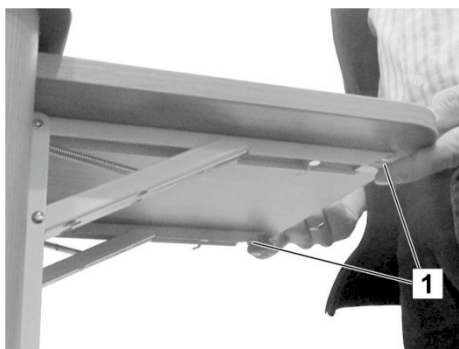
- Tryck upp båda spärrarna (1) samtidigt och fäll ner den fällbara konsolen.

## 6.6.2 Absorptionskylskåp för användning med 12 V, 230 V och gasol (tillval)

### HÄNVISNING



Innan kylskåpet används samt vid rengöring och avstängning före längre uppställningsperioder (t.ex. under vintern) måste den bifogade bruksanvisningen från kylskåpets tillverkare läsas igenom!

### Översikt



Bild 164: Kylskåp Thetford modell A

Kylskåpet kan drivas med 12 V, 230 V eller med gasol.

- För att batteriet inte ska laddas ur, bör 12 V drift endast användas när motorn är i gång.
- Från och med 1000 m över NN kan störningar vid gaständning förekomma (ej funktionsfel).
- Kylskåpet fungerar felfritt i lutningar upp till ca 5°.
- Vid användning under vintermånaderna måste vinterskyddet sättas upp.
- Öppna dörrlåset (2) genom att trycka ner knappen på kylskåpsdörrens övre kant och öppna upp dörren.

### Manöverfält med lysdioder (1)

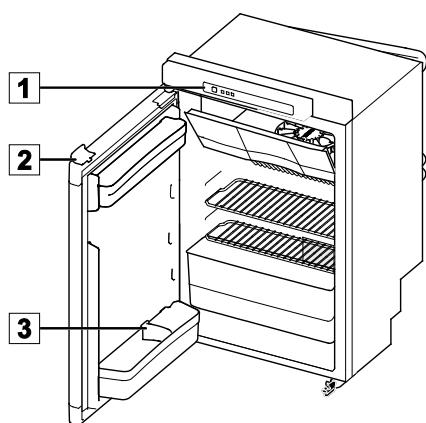
- A Strömbrytare
- B Aktiveringsknapp
- C Pilknappar
- D Källsymboler
- E Indikeringar för kylsteg
- F Symbol för antikondensation (endast för modell B)
- G Symbol för tomma batterier (tillbehör)



Bild 165: Manöverfält med lysdioder

**Slå på kylskåpet**

1. Håll in strömbrytaren (A) 1 sekund. På strömbrytaren tänds en grön lampa.
2. Efter 10 sekunder blir manöverfältet med lysdioder mörkare. Den gröna lampan visar att kylskåpet fortfarande är i drift.

**Välja energikälla**

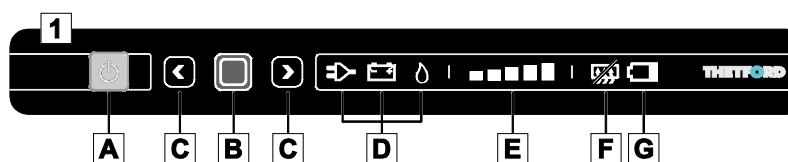
1. Håll in aktiveringsknappen (B) 2 sekunder efter att kylskåpet har slagits på. Källsymbolerna (D) börjar blinka.
2. Välj önskad energikälla med pilknapparna (C).
3. Bekräfta valet med aktiveringsknappen (B).

**Välja kylsteg**

1. Håll in aktiveringsknappen (B) 2 sekunder efter att kylskåpet har slagits på. Källsymbolerna (D) börjar blinka.
2. Tryck på nytt på aktiveringsknappen.
3. Indikeringarna för kylsteg (E) börjar blinka. Välj önskat kylsteg med pilknapparna (C).
4. Bekräfta valet med aktiveringsknappen (B).

**Under körning**

När kylskåpsdörren stängs och man trycker mot den, låses dörren automatiskt. Dörrlåset (1) håller dessutom dörren stängd under körning.

**HÄNVISNING**

*Se till så att ingenting i kylskåpet kan förflytta sig under körning. Fäst flaskor i dörren med flaskhållaren (3) och alla livsmedel i facken.*

**Stäng av kylskåpet**

- Håll in strömbrytaren (A) 2 sekunder. Alla lampor på manöverfältet med lysdioder slocknar.

### 6.6.3 Kylskåp med 12 V kompressor (tillval)

#### INFORMATION



Innan kylskåpet används samt vid rengöring och avstängning före längre uppställningsperioder (t.ex. vinteruppehållet) måste den bifogade bruksanvisningen från kylskåpets tillverkare läsas igenom!

#### Översikt



Bild 166: Kylskåp med 12 V kompressor

- 1 Ventilationsöppning
- 2 Inbyggd belysning
- 3 Spärrlinka
- 4 Kylskåpshylla
- 5 Frukt- och grönsaksbehållare
- 6 Dörr
- 7 Handtag
- 8 Dörrbehållare
- 9 Flaskhylla

Kylskåpet drivs med 12 V likström.

- För att skona batteriet frångöms kylskåpet automatiskt om spänningen är för låg.
- Ta bort vinterkåporna före idrifttagning
- Fyll inte kylskåpet förrän tidigast fyra timmar efter att det tillkopplats.
- Viktspecifikationer för de öppna facken och hyllor:
  - 5 kg per hylla
  - 2 kg per dörrfack
  - 4 kg för hela dörren
- Kyleffekt och effektförbrukning påverkas av följande:
  - Omgivningstemperaturen
  - Ventilationen
  - Påfyllningsvolymen i kylskåpet

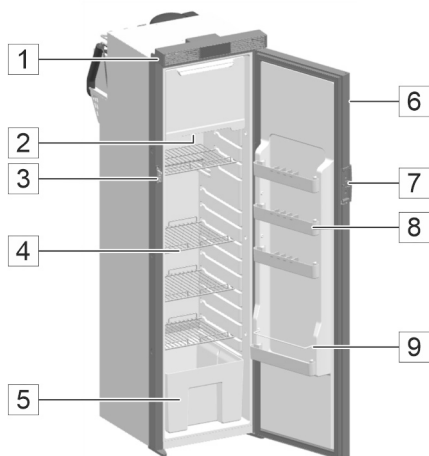
### Manöverenhet



Bild 167: Manöverenhet kylskåp med 12 V kompressor

- |   |                                   |   |                 |
|---|-----------------------------------|---|-----------------|
| A | Strömbrytare                      | E | Knapp driftläge |
| B | 12 V likström                     | F | Nattläge        |
| C | Fellampa                          | G | Boostläge       |
| D | Inställningsindikering temperatur |   |                 |

- Kyltemperaturen regleras genom att inställningsknappen för temperatur aktiveras en eller flera gånger.
- I nattläge går kylskåpet med lägre varvtal, i boostläge går kompressorn med högre varvtal. Läget ställs in med lägesknappen.

### INFORMATION

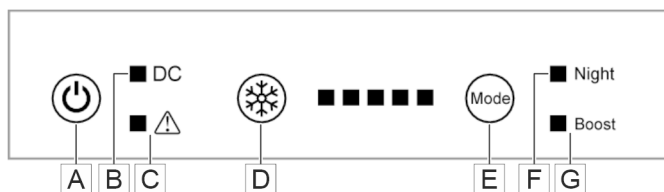

Om kylskåpet inte används under en längre tid måste följande beaktas:

- Frånkoppla kylskåpet och lossa det från elnätet.
- Spärra kylskåpsdörrarna i ventilationsläge.

## 7 Skötsel

### 7.1 Utvändig rengöring

#### HÄNVISNING!



*Fönsterrutor av akrylglas är mycket ömtåliga och kräver särskild skötsel.*

*Rengör dem endast med en våt ren svamp eller en mjuk trasa.*

*Undvik kemiska rengöringsmedel, fönsterputsmedel och andra aggressiva rengöringsmedel.*

*Använd ett speciellt rengöringsmedel för akrylglas vid ingrodd smuts.*

1. Stäng alla dörrar, fönster och takkåpor innan fordonet rengörs.
2. Spola av fordonet med en svag vattenstråle på en biltvätt.
3. Tvätta fordonet med en mjuk svamp och ett mildt bilshampoo och skölj av med vatten.
4. Torka fordonet därefter (t.ex. med ett sämskskinn), var därvid extra noga med fukt på lampinfattningar, fönsterkarmar m.m.
5. Behandla ytorna med ett lämpligt konserveringsmedel.

#### HÄNVISNING!



*GFK-ylor åldras snabbare än lackerade ytor. De blir matta och utgör en god grogrund för mossa och alger. GFK-ylor bör därför poleras minst en gång om året och förseglas mot UV-ljus med vax för att få ett långfristigt skydd mot förvittring. Lämpliga polermedel och förseglingsmedel finns i tillbehörshandeln för camping och båtar.*

6. Delar av syntetmaterial, som t ex stötfångare och kjolar rengörs med ett gängse, icke aggressivt skyddsmedel för syntetmaterial.
7. Gnid in gummilisterna på dörrar och fönster med ett gummiskyddsmedel (t.ex. talk).
8. Smörj dörrgångjärn, stöd och leder vid behov med fett.

## 7.2 Invändig rengöring

1. Husvagnens inre och dess golv behandlas med vanliga, icke aggressiva rengörings- och skyddsmedel.
2. Möbelytor torkas av med en fuktig trasa och behandlas vid behov med möbelpolish.
3. Dammsug sittdynor eller rengör dem försiktigt med ett mildt skumtvättmedel. Tvätta dem inte.
4. Spola och desinficera färskvattentanken och alla färskvattenledningar. Töm och rengör avloppstanken.
5. Rengör diskhon och spisurtaget med speciella, icke aggressiva rengöringsmedel för rostfritt stål. Undvik repor.
6. Behandla plastdelar som t.ex. dusch och tvättställ skonsamt med ett rengöringsmedel för syntetmaterial.
7. För rengöring av tjocka 3D-kanter på möbler får inga aggressiva rengöringsmedel med lösningsmedel eller alkoholhaltiga ämnen användas.

## 7.3 Uppfällbar takkåpa (tillval)

### Skötseltips för det uppfällbara taket

- Behandla den veckade bälgen varje år inför säsongen med ett vanligt impregneringsmedel.
- Ventilera den veckade bälgen flera gånger under året för att förebygga fukt och mögellukt.
- Fäll inte ner det uppfällbara taket i fuktigt eller vått tillstånd, t.ex. direkt efter ett regn.
- Gnid in tätningsgummilisten på takskålen med ett lämpligt separeringsmedel (t.ex. talk) före vintern, så att gummilisten inte fryser fast i karossen vid frostgrader.
- Behandla takskålen med GFK-polermedel.
- Kontrollera regelbundet och före körning att remmarna för taklåset är i felfritt skick och fungerar korrekt. Byt ut slitna remmar före körning.
- Ta bort sängbotten ur den uppfällbara takdelen före längre användningspauser för att undvika mögel och förruttelse.

## 7.4 Försörjningsbatteri (tillval)

1. Kontrollera försörjningsbatteriets (om sådant finns) laddning och ladda vid behov (kapitel "Översikt").

### INFORMATION



*Husvagnen levereras med ett underhållsfritt försörjningsbatteri som inte kräver någon särskild skötsel.*

Om batteriet byts ut mot ett batteri av annan typ, måste följande åtgärder vidtas:

2. Kontrollera syranivån i försörjningsbatteriet.
3. Om nivån ligger under MIN-markeringen, måste destillerat vatten fyllas i respektive battericell upp till MAX-markeringen.
4. Ladda försörjningsbatteriet i minst 12 timmar med en laddare.



### 7.5 Avställning

- Vidta följande åtgärder före avställning av fordonet.
- Arbeten för avställning över vintern är märkta med ett **W**.
- Komplettera denna lista efter behov.

Del	Åtgärd	
<b>Chassi</b>		
	Ställ upp fordonet säkert och säkra det så att det inte kan rulla iväg. Dra <b>inte</b> åt handbromsen.	
	Rengör underredet grundligt. Reparera rost- och lackskador.	
	Kontrollera lufttrycket i däcken och fyll på luft vid behov.	
	Palla upp fordonet, om möjligt. I annat fall bör det flyttas lite med 4 veckors mellanrum för att förhindra tryckmärken på däck och hjullager.	
<b>Boendedel</b>		
Utvändigt	Rengör hela boendedelen, i synnerhet taket, från avlagringar såsom grenar, kvistar, löv, snö och is.	
	Rengör karossen grundligt. Reparera rost- och lackskador.	
	Rengör gångjärnen på dörrar och luckor och smörj dem med fett.	<b>W</b>
	Damma låsen med grafit.	<b>W</b>
	Gnid in tätningslister av gummi med talk.	<b>W</b>
Invändigt	Ta om möjligt bort alla dynor ur husvagnen och förvara dem på torr plats, annars bör de ställas upp för bättre vädring.	<b>W</b>
	Plocka bort alla kläder, föremål för dagligt bruk, kosmetika, konserver och icke hållbara föremål ur skåp, förvaringsutrymmen och fack.	
	Torka ur alla skåp, förvaringsutrymmen och fack med en fuktig trasa.	
	Plocka ut livsmedel och dryck ur kylskåpet. Frosta av och rengör kylskåpet. Arretera kylskåpsdörrarna med en luftspalt.	
	Ställ upp en luftavfuktare.	<b>W</b>
	Vädra boendedelen upprepade gånger.	<b>W</b>

## Skötsel

Del	Åtgärd	
Elsystem	Kontrollera och fyll på försörjningsbatteriet (tillval) och ladda det vid behov.	
	Demontera försörjningsbatteriet (tillval) och förvara det frostfritt.	<b>W</b>
	Spraya kontaktspray på anslutningskontakten till dragfordonet.	
Vattensystem	Töm färskvattentanken och öppna tankproppen.	
	Töm varm- och kallvattensystemet, öppna alla vattenkranar och låt dem stå öppna i mellanläge.	
	Blås ut allt vatten ur vattenledningarna med tryckluft (oljefri, max. 0,5 bar).	
	Töm vattenlåsen i köket och i duschhörnan.	<b>W</b>
	Töm avloppstanken och rengör den.	
Sanitetsanläggning	Spola toaletten.	
	Töm fekalietanken och rengör den.	
Värmeaggregat	Tappa av vattnet ur varmvattenberedaren. Öppna avtappningsventilen.	
Gasolsystem	Stäng gasolflaskornas ventiler och ta ur gasolflaskorna ur gasollådan.	
	Stäng snabbblåsventilerna.	

## 8 Underhåll och inspektion

### Allmänt

Följande avsnitt innehåller beskrivningar av de underhållsarbeten, som erfordras för optimal och störningsfri drift av fordonet.

- Så snart man vid regelbundna kontroller upptäcker ökad nötning på enskilda delar, måste erforderliga underhållsintervaller kortas motsvarande slitaget!

Utöver denna bruksanvisning gäller också bruksanvisningarna för inbyggda apparater. Alla anvisningar i dem - i synnerhet alla säkerhetsinstruktioner - måste ovillkorligen följas!

Vid frågor angående underhållsarbeten och -intervaller:  
Kontakta tillverkaren (serviceadress → sidan 2).

### VARNING!



#### Risk för olyckor och personskador genom felaktigt underhåll!

Felaktigt underhåll och felaktiga reparationer kan leda till allvarliga olyckor och personskador.

- Reparationer på fordonet/chassit, elsystemet, gasolförsörjning och gasolförbrukare får endast utföras av auktoriserad fackpersonal.

**8.1 Underhållsschema**

Intervall	Del	Erforderliga åtgärder
Varje vecka	Försörjningsbatteri (tillval)	Kontrollera laddningen
Varje månad	Huvudbrytare (jordfelsbrytare)	Funktionskontroll
	Däck	Däckkontroll: Skick, mönsterdjup, lufttryck
	Färskvattentank och färskvattensystem	Rengör och desinficera
	Fekalietank och avloppstank (tillval)	Töm och rengör
	Koppling: Slitageindikering för stabiliseringssystemet	Kontrollera. Byt friktionselementen för stabiliseringssystemet när slitagegränsen nås.
Varje halvår	Dörrar, serviceluckor, förvaringsfack	Rengör och smörj leder och gångjärn
	Utåt öppningsbara fönster, skjutfönster, takkåpor	Kontrollera tätheten Rengör och smörj leder och gångjärn
	Parkeringsstöd	Rengör och smörj leder och gängade stänger

Intervall	Del	Erforderliga åtgärder
Varje år	Elsystem	Funktionskontroll
	Färsk- och avloppsvattensystem	Funktionskontroll, täthetskontroll
	Värmeaggregat, varmvattenberedare, gasolspis	Funktionskontroll
	Belysning, kylskåp	Funktionskontroll
	Gasolbrännare kylskåp	Rengöring på auktoriserad fackverkstad
	Lås på dörrar, förvarings- och serviceluckor, fönster, takkåpor och säkerhetsbälten	Funktionskontroll
	Tätninglistor, tätningsskanter, tätningsgummilister	Skadekontroll
	Stödhjulets spindel	Smörj med fett
	Smörjnippel på påskjutsbromsen	Smörj med fett
	Skjutstången på påskjutsbromsen	Smörj (under gummimanschetten)
	Parkeringsbromsens spak	Smörj med olja
	Underredesskydd	Kontroll
Vart 5:e år	Blandning av glykol och vatten värmeaggregatet ALDE	Byte på auktoriserad fackverkstad
Vart 6:e år	Gasttryckregulator	Byte på auktoriserad fackverkstad
Vart 10:e år	Brandvarnare	Byte

## 8.2 Kontrollschema

Intervall	Del	Erforderliga åtgärder	✓
Varje år	Kaross	Kontrollera tätheten (årlig kontroll av auktoriserad fackverkstad enligt 5-årsgarantin för täthet)	
Vartannat år	Hela fordonet	Kontroll av hela fordonet	
	Hela gasolsystemet	Officiell kontroll av auktoriserad fackverkstad	

## 8.3 Däck och hjul

### Allmänt

#### VARNING!



#### Livsfara på grund av fel däcktryck!

Fel däcktryck leder till förhöjt slitage och kan leda till skador på däcken och slutligen till att däcken går exploderar.

- Kontrollera däcktrycket när däcken är kalla regelbundet före körning eller varannan vecka.

- Fordonet har slanglösa däck. Montera aldrig slangar i däcken.
- Vid användning av aluminiumfälgar får inte snökedjor användas.
- Kör in till höger vägren vid punktering på ekipaget. Sätt upp en varningstriangel. Tillkoppla varingsblinkerssen.
- På fordon med dubbel axel kan förhöjt däckslitage förekomma på grund av systemet.
- Däcken får vara max. 6 år eftersom materialet blir sprött med tiden. DOT-numret med fyra siffror på däcksidan anger tillverkningsdatum. De båda första siffrorna avser veckan och de två sista siffrorna tillverkningsåret.
- Kontrollera däcken regelbundet (varannan vecka) beträffande profilslitage, profildjup och skador.
- Beakta lagstadgat min. profildjup.
- Använd alltid däck av samma typ, fabrikat och utförande (sommar- eller vinterdäck).
- Kör in nya däck under ca 100 km med låg hastighet, eftersom fullt grepp först nås därefter.



Bild 168: Dra åt hjulmuttrar eller hjulskruvar korsvis

- Kontrollera regelbundet att hjulmuttrar och hjulskruvar är korrekt åtdragna. Dra åt hjulmuttrar eller hjulskruvar korsvis efter 50 km efter däckbyte (Bild 168).  
Åtdragningsmoment, se avsnitt "Åtdragningsmoment".
- Om nya eller nylackerade fälgar används ska hjulmuttrar eller hjulskruvar dras åt ytterligare en gång efter ca 1000 till 5000 km.
- Förebygg tryckställen på däck och hjullager vid urdrifftagning eller längre stilleståndstider. Palla upp fordonet så att hjulen är avlastade eller flytta fordonet en gång i månaden så att hjulens läge ändras

### Välja däck

## VARNING!

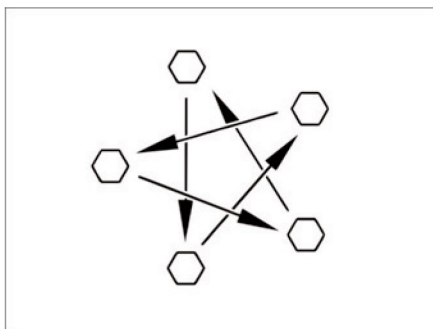

### Livsfara på grund av fel däck!

Fel däck kan leda till skador på däcken och slutligen till att däcken går exploderar under körning.

- Använd endast godkända däck för fordonet.

- Om däck, som inte är godkända för fordonet, monteras, kan eventuellt typgodkännandet för fordonet bli ogiltigt och därmed försäkringsskyddet upphöra att gälla. Din auktoriserade återförsäljare eller servicepartner hjälper dig gärna vid frågor.

Godkänd däckstorlek anges i registreringsbeviset eller så kan din auktoriserade återförsäljare eller servicepartner hjälpa dig. Däcken måste passa till fordonet som de används med. Detta gäller i första hand för de yttre måtten (diameter, bredd), som anges med standardiserade storleksbeteckningar. Dessutom måste däcken uppfylla kraven för respektive fordon i fråga om vikt och hastighet.

För vikten utgår man från det max. tillåtna axeltrycket, som fördelas på två däck (lasta inte bara på en sida). Max. bärkraft för ett däck framgår av belastningsindexet (LI).

Max. tillåten hastighet för ett däck (vid full bärkraft) framgår av hastighetsindexet (GSY). Belastnings- och hastighetsindex bildar tillsammans däckens driftspecifikation. Det är en del av den fullständiga, standardiserade dimensionsbeteckningen som anges på alla däck. Uppgifterna på däcken måste överensstämma med de som anges i fordonshandlingarna.

**Beteckningar på däck**

Exempel: 215/70 R 15C 109/107 Q

Beteckning	Förklaring
215	Däckets bredd i mm
70	Förhållande mellan höjd och bredd för däck i procent
R	Konstruktionstyp (R = radial)
15	Fälgdiameter i tum
C	Commercial (transportbil)
109	Bärkraftsmärkning enkelt däck
107	Bärkraftsmärkning dubbla däck
Q	Hastighet (Q = 160 km/h)



### Hantera däck

- Kör över trottoarkanter i en trubbig vinkel. Däcken kan annars klämmas vid kanten. Körning över trottoarkanter i en spetsig vinkel kan leda till skador på däcket och slutligen till att däcket exploderar.
- Kör långsamt över uppstickande manhålsluckor. Däcken kan annars klämmas. Snabb körning över manhålsluckor kan leda till skador på däcket och slutligen till att däcket exploderar.
- Kontrollera stötdämparna regelbundet. Körning med dåliga stötdämpare leder till förhöjt slitage.
- Undvik att låsa bromsarna. När bromsarnas låses bli däcken mer eller mindre platta. Detta reducerar körkomforten. Däcken kan till och med förstöras.
- Rengör inte däcken med högtryckstvätt. Däcken kan skadas på bara några sekunder och slutligen explodera.

### 8.3.1 Hjulbyte

#### Allmänt

Reservhjulet (tillval) finns i lådan på dragstången. Använd en vanlig saxdomkraft vid hjulbyte.

#### VARNING



#### Livsfara på grund av att fordonet rulla iväg eller utför ett stup!

Om fordonet rullar iväg eller utför ett stup, kan följden bli allvarliga personskador.

- Fordonet måste stå på ett jämnt, fast och halksäkert underlag.
- Dra åt parkeringsbromsen innan fordonet hissa upp.
- Säkra fordonet med stoppkilar på motsatt sida så att det inte kan rulla iväg.
- Lyft aldrig fordonet med parkeringsstöden.
- Sätt inte an domkraften mot karossen utan alltid under axeln.
- Överbelasta aldrig domkraften. Max. tillåten last anges på domkraftens typskylt.
- Använd endast domkraften för att lyfta fordonet kortvarigt under hjulbyte.
- Ingen får uppehålla sig under det upplyfta fordonet.
- Om husvagnen har aluminiumfälgar och ett däck med stålfälg monteras efter punktering: Kör inte längre än nödvändigt (bilfirma, bilverkstad, däckhandlare). Kör endast med låg hastighet. De olika däcken påverkar köregenskaperna.

- Skada inte gängorna på skruvarna vid hjulbyte.
- Dra åt hjulmuttrar eller hjulskruvar korsvis.
- Använd tillhörande hjulskruvar med rätt längd och huvud om andra fälgar ska monteras (t.ex. aluminiumfälgar eller vinterdäck). Infästningen av hjulen och bromssystemets funktion påverkas av detta.
- Fälgar och däck som inte är godkända för fordonet, kan påverka trafiksäkerheten.
- Säkra fordonet enligt gällande nationella föreskrifter, t.ex. med varningstriangel.
- Kontrollera fälgstorlek, däckstorlek, däckens bärkraft och hastighetsindex före hjulbyte. Använd endast fälgstorlekar och däckstorlekar som anges i fordonshandlingarna.

### Åtdragningsmoment

Fälg	Åtdragningsmoment [Nm]
Stålfälg	90
Aluminiumfälg	120

### Förberedelser



Bild 169: Säkra stöd hjulet



Bild 170: Säkra fordonet

**Förbereda tillkopplad husvagn**

- Lossa stabiliseringssystemet på släpvagnskopplingar med stabiliseringssystem. Friktionsbeläggen belastas i annat fall kraftigt.
- Dra åt parkeringsbromsen för dragfordonet och lägg i första växeln eller backen.

**Förbereda fränkopplad husvagn**

- Parkera fordonet på ett så jämnt och fast underlag som möjligt
- Dra åt parkeringsbromsen
- Ställ stödhjulet på tvären mot färdriktningen och säkra det med lämpliga hjälpmedel (Bild 169).

**Domkraft**

Risk för personskador vid hjulbyte.

Beakta därför alltid följande:

- Domkraftens fot måste alltid stå jämnt på underlaget.
- Domkraften får inte hamna snett.
- Skjut in insticksprofilen på AL-KO-domkraften (tillval) till ändläget i fästet.



Bild 171: Domkraft, konventionell



Bild 172: Domkraft AL-KO

**Tillvägagångssätt**

1. Placera en stoppkil eller liknande lämpligt föremål vid motsatt hjul för att säkra fordonet (Bild 170).
2. Ta ut reservhjulet (tillval) ur hållaren.
3. Placera ett stabilt underlägg som t.ex. en träbräda, under domkraften, om underlaget är mjukt.
4. Sätt an domkraften.
  - a Konventionell domkraft:  
Sätt an den konventionella saxdomkraften (Bild 171) eller hydrauliska domkraften vid chassit eller axeln.
  - b AL-KO-domkraft (tillval):  
För in insticksprofilen (Bild 172, pos 2) på AL-KO-domkraften till ändläget i fästet (Bild 172, pos 1). Håll fast AL-KO-domkraften med en hand och vrid veven (Bild 172, pos 4) medsols med den andra handen tills foten (Bild 172, pos 3) har kontakt med underlaget och står jämnt.
5. Lossa hjulskruvarna med hjulnyckeln några varv utan att lossa dem helt!
6. Lyft domkraften tills hjulet är ca 2 till 3 cm över marken.
7. Skruva ut hjulskruvarna och ta av hjulet.
8. Sätt på reservhjulet (tillval) och rikta det.
9. Skruva in hjulskruvarna och dra åt dem korsvis.
10. Sänk domkraften och ta bort den.
11. Dra åt hjulskruvarna med hjulnyckeln jämnt.

**Hjulbyte vid aluminiumfälgar**

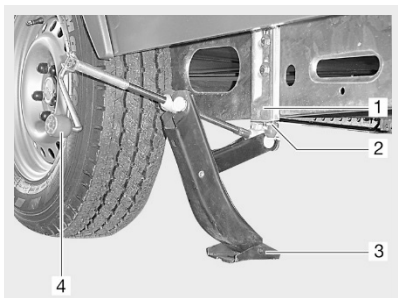
- Hjulen måste ligga an helt och rakt mot bromstrumman.
- Dra först åt hjulen lätt med de bifogade monteringsdelarna och kontrollera att de sitter korrekt och snurra rutan motstånd. Dra därefter åt hjulskruvarna korsvis med en momentnyckel.
- Vissa axelmodeller saknar centrering (centreringshjälp), kanter och skruvar. Kontrollera därför att hjulskruvarna centreras jämnt över hålet (de får inte hamna snett).

### 8.3.2 Däcktryckstabell

Däcktyp	Totalvikt [kg] för fordon med		Däcktryck [bar]
	enkel axel	dubbel axel	
185/70 R14 LI88	≤ 900	1800	2,60
	1000	2000	2,80
	1100	2200	2,80
185 R14C LI102	≤ 1100		3,30
	1200		3,30
	1300		3,50
	1400		3,80
	1500		4,25
	1600	2800	4,50
195/65 R14 LI89	≤ 1000	2000	2,50
	1100	2200	3,00
195/65 R15 LI91	≤ 1000	2000	2,50
	1100	2200	2,70
195/65 R15XL LI95	≤ 1100	2000	2,50
	1200	2200	2,80
	1300	2500	3,10
195/70 R14 LI91	≤ 1000	2000	2,50
	1100	2200	2,70
195/70 R14XL LI95	≤ 1100	2000	2,50
	1200	2200	2,80
	1300	2500	3,10

Däcktyp	Totalvikt [kg] för fordon med		Däcktryck [bar]
	enkel axel	dubbel axel	
195/70 R14XL LI96	≤ 900	1800	2,50
	1000	2000	2,50
	1100	2200	2,50
	1200		2,70
	1300	2500	3,00
195 R14C LI106	≤ 1100		3,00
	1200		3,00
	1300		3,20
	1400		3,40
	1500		3,75
	1600	2800	4,00
	1700		4,50
	1800	3500	4,50
205/70 R15C LI106	≤ 1100	2000	3,00
	1200	2200	3,00
	1300	2500	3,20
	1400		3,50
	1500		3,80
	1600	2800	4,00
	1700		4,20
	1800	3500	4,50

**Underhåll och inspektion**

Däcktyp	Totalvikt [kg] för fordon med		Däcktryck [bar]
	enkel axel	dubbel axel	
205 R14C LI109	≤ 1600		3,70
	1700		4,00
	1800	3500	4,25
	1900		4,50
215/55 R16XL LI97	≤ 1100		2,70
	1200		2,70
	1300		3,00
	1400		3,00
215 R14C LI112	≤ 1600		3,30
	1700		3,50
	1800	3500	3,80
	1900		4,00
	2000		4,30
225/70 R15C LI112	≤ 1100	2000	3,00
	1200	2200	3,00
	1300	2500	3,00
	1400		3,00
	1500		3,00
	1600	2800	3,50
	1700		3,50
	1800	3500	3,70
	1900		4,00
	2000		4,30



Däcktyp	Totalvikt [kg] för fordon med		Däcktryck [bar]
	enkel axel	dubbel axel	
215/55 R17XL LI98	≤ 1400		3,20
215/60 R17C LI109	≤ 1700		4,00
	1800		4,50
	1900		4,50
	2000		4,75

## Fel

## 9 Fel

## Allmänt

Detta kapitel är avsett som hjälp vid felsökning och åtgärder vid fel. Fel, vars orsak och åtgärd inte finns beskrivna här, måste åtgärdas av en auktoriserad fackverkstad.

Ytterligare hjälp vid störningar hittar du i bruksanvisningen för inbyggd utrustning. Om där beskrivna åtgärder inte åtgärdar felet, bör en auktoriserad fackverkstad kontaktas.

**VARNING!****Risk för olyckor och personskador genom felaktigt åtgärdande av fel!**

Felaktigt åtgärdande av fel och felaktiga reparationer kan leda till allvarliga olyckor och personskador.

- Reparationer på elsystemet samt gasolsystemet och gasolförbrukare får endast utföras av auktoriserad fackpersonal.

## 9.1 Boendedel

Fel	Orsak	Åtgärd
Utvändigt:		
Gångjärnen på ingångsdörr, förvarings- och serviceluckor går trögt	Gångjärnen är otillräckligt smorda	Smörj gångjärnen med syrafritt och hartsfritt fett
Invändigt:		
Gångjärn och leder i duschhörnan, luckor och dörrar går trögt	Gångjärnen eller lederna är otillräckligt smorda	Smörj gångjärnen/lederna med syrafri och hartsfri olja

## 9.2 Elsystem

### FARA!



#### Livsfara på grund av elektrisk ström!

Beröring av spänningsförande delar kan orsaka allvarliga hälsoskador eller dödsfall.

- Innan arbetet påbörjas, måste elsystemet stängas av och kopplas bort från elnätet.
- Frånkoppla jordfelsbrytaren.

### 9.2.1 Fel på standardutrustning

Fel	Orsak	Åtgärd
Ingen 230 V-nätström trots nätanslutning	Nätkabeln är inte ansluten	Anslut nätkabeln
	Automatsäkring 230 V i husvagnen har löst ut	Lokalisera felet och åtgärda det, anlita fackverkstad vid behov. Koppla därefter in automatsäkring 230 V
	Säkring 230 V på uppställningsplatsen har löst ut	Låt campingvärden kontrollera och koppla in säkring 230 V
12 V-strömförsörjningen fungerar inte vid 230 V-drift	Automatsäkring är inte tillkopplad	Tillkoppla automatsäkring
	Automatsäkring 230 V har löst ut	Låt en fackverkstad kontrollera elsystemet
Belysningssystemet fungerar inte helt	Defekt lampa	Byt lampan. Beakta spänning och effekt
	Säkring för ljuskretsen defekt	Lokalisera felet och åtgärda det, anlita fackverkstad vid behov. Byt därefter säkring

**Fel****9.2.2 Fel elförsörjningspaket (tillval)**

Fel	Orsak	Åtgärd
Försörjningsbatteriet laddas inte vid 230 V-anslutning	Laddaren defekt	Uppsök en fackverkstad
	Laddningsströmsäkring är defekt	Lokalisera felet och åtgärda det, anlita fackverkstad vid behov. Byt därefter säkringen
12 V-försörjningen fungerar inte vid 230 V-drift	230 V-automatsäkring har löst ut	Låt en fackverkstad kontrollera elsystemet
	Frånskiljaren för försörjningsbatteriet frångkopplad	Tillkoppla frånskiljaren
12 V-försörjningen fungerar inte vid 12 V-batteridrift	Automatsäkring frångkopplad	Tillkoppla automatsäkring
	Försörjningsbatteriet urladdat	Ladda försörjningsbatteriet
	Laddningsströmsäkring är defekt	Lokalisera felet och åtgärda det, anlita fackverkstad vid behov. Byt därefter säkringen
	Frånskiljaren för försörjningsbatteriet frångkopplad	Tillkoppla frånskiljaren
	Laddaren defekt	Uppsök en fackverkstad
Försörjningsbatteriet laddas inte under körning	Laddaren defekt	Uppsök en fackverkstad
Ingen spänning vid försörjningsbatteriet	Försörjningsbatteriet urladdat	Ladda försörjningsbatteriet direkt för att undvika djupurladdning

## 9.2.3 Byta lampor

### FARA!



#### Livsfara på grund av elektrisk ström!

Vid arbeten på den elektriska anläggningen föreligger risk för elektriska stötar, som kan orsaka allvarliga personskador eller till och med dödsfall.

- Låt reparationsarbeten på elsystemet endast utföras av elektriker.
- Byt defekta säkringar endast efter det att felorsaken har åtgärdats.

### Byta lampor

Lampbyte är enkelt. Beroende på modell:

1. Öppna och ta försiktigt bort den yttre kåpan.
  2. Ta ut den defekta lampan ur sockeln och sätt in en ny lampa.
  3. Sätt på och stäng försiktigt den yttre kåpan.
- Kontakta kundtjänst vid fel på belysningsarmaturer, som du inte kan åtgärda själv!

### Byta LED-lampor



Bild 173: Byta LED-lampor

1. Öppna och ta försiktigt bort den yttre kåpan.
  2. Ta bort den gamla LED-lampan ur sockeln.
  3. Korta vid behov kontakterna på den nya LED-lampan till en längd på 10-15 mm och sätt in den.
  4. Sätt på och stäng försiktigt den yttre kåpan.
- Kontakta kundtjänst vid fel på belysningsarmaturer, som du inte kan åtgärda själv!

### AKTA!



#### Brandrisk på grund av användning av fel lampor!

Vid användning av halogenlampor kan belysningen bli överhettad och en brand orsakas.

- Byt endast LED-lampor mot lampor av samma typ.

## Byt lampan i bakljuset



Bild 174: Hållare för baklampa



Bild 175: Demontera baklampan

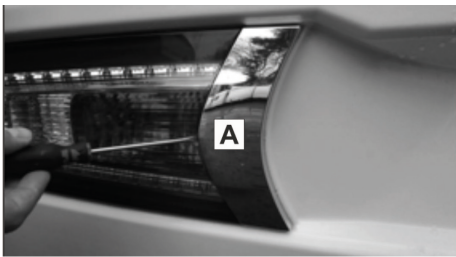

Bild 176: Baklampa (baksida)

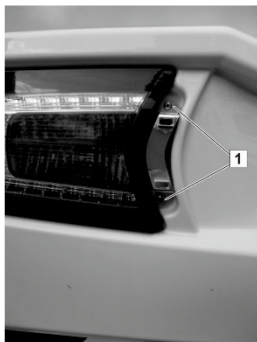

Bild 177: Montera baklampan

1. Ta bort kromspännet (A) på baklampan bakåt.
2. Skruva ut skruvarna (1) på baklampan med en skruvmejsel.
3. Dra försiktigt ut baklampan.
4. Ta bort lamphållaren (2). Vrid bajonettlåset till nolläge och ta ut lamphållaren.
5. Byt lampan.
6. Sätt in lamphållaren (2) i baklampan. Sätt på bajonettlåset i nolläge, tryck in den och vrid till ändläge.
7. Sätt försiktigt in baklampan.
8. Skruva i skruvarna (1) på baklampan med en skruvmejsel.
9. Sätt in kromspännet.

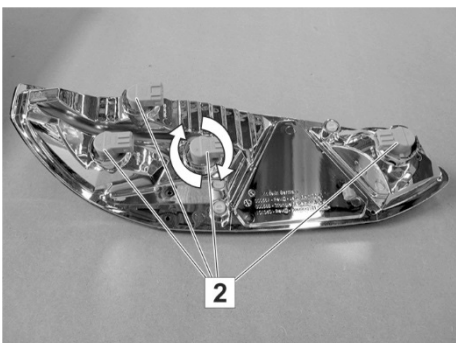
## 9.3 Gasolsystem

### VARNING!

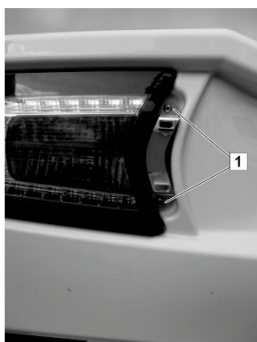

#### Risk för personskador genom utströmmande gas!

Utströmmande gas kan explodera.

- Reparationsarbeten får principiellt endast utföras av auktoriserade gasfackmän.
- Vid gasollukt:
  - Stäng omedelbart av gasolsystemet.
  - Tillkoppla inte elektriska apparater
  - Håll eld och tändkällor borta.
- Rök inte.

Fel	Orsak	Åtgärd
Gaslukt eller hög gasförbrukning	Otätt gasolsystem	Låt en fackverkstad kontrollera och reparera gasolsystemet
Gasolaggregatet fungerar inte	Snabblåsventilen är stängd	Öppna snabblåsventilen
	Gasolflaskans ventil är stängd	Öppna gasolflaskans ventil
	Utetemperaturen för campinggas är för låg	Använd endast propangas vid låga utetemperaturer
	Gasolaggregatet är defekt	Uppsök en fackverkstad

## 9.4 Gasolspis

Fel	Orsak	Åtgärd
Ingen låga vid tändning	Gasolflaskans ventil eller snabblåsventilen är stängda	Öppna gasolflaskans ventil eller snabblåsventilen
	Gasolflaskan är tom	Byt gasolflaska
Lågan slocknar, när man släpper reglaget	Uppvärmningstiden är för kort	Håll vridknappen intryckt i ytterligare ca 10 sekunder efter tändningen
	Tändsäkringen är defekt	Uppsök en fackverkstad
Lågan slocknar, när man skruvar ner den	Tändsäkringen är defekt	Uppsök en fackverkstad

## Fel

### 9.5 Värmeaggregat och varmvatten

#### 9.5.1 Fel värmeaggregat (TRUMA)

Fel	Orsak	Åtgärd
Den röda kontrollampan "Fel" lyser	Gasolbrist	Öppna gasolflaskans ventil och snabbblåsventilen  Anslut en full gasolflaska
	Luft i gasolledningssystemet	Frånkoppla värmeaggregatet och tillkoppla det igen. Vänta 10 minuter efter två tändningsförsök, och försök därefter igen
Den gröna kontrollampan lyser inte	Säkring är defekt	Lokalisera felet och åtgärda det, anlita fackverkstad vid behov. Byt därefter säkringen
Gasolvärmeaggregatets fläkthjul bullrar eller går ojämnt	Fläkthjulet är smutsigt	Uppsök en fackverkstad



## 9.6 Kylskåp

Fel	Orsak	Åtgärd
Kylskåpet tillkopplas inte:		
vid 230 V-nät drift	Automatsäkringarna har löst ut	Hitta felet och åtgärda det, anlita fackverkstad vid behov. Koppla därefter in automatsäkringarna.
	230 V-driftspänningen för låg	Låt en fackverkstad kontrollera 230 V-systemet
vid 12 V-drift	12 V-strömförsörjningen från dragfordonet fungerar inte	Kontrollera ledningar, t.ex. kopplingskontakten beträffande skador eller kontaktproblem
	12 V-driftspänningen för låg	Låt en fackverkstad kontrollera 12 V-systemet
	Urladdat batteri	Byt batteriet
Vid gasdrift	Gasolbrist	Öppna gasolflaskans ventil och snabbblåsventilen
		Anslut en full gasolflaska

## Fel

## 9.7 Färsk- och avloppsvattensystem

Fel	Orsak	Åtgärd
Läckage i fordonet	Färsk- eller avloppsvattensystemet är otätt	Hitta det otäta stället och åtgärda läckaget
Inget färskvatten	Färskvattentanken är tom	Fyll på färskvattentanken
	Säkringen till vattenpumpen är defekt	Lokalisera felet och åtgärda det, anlita fackverkstad vid behov. Byt därefter säkringen
	Vattenpumpens filter är igensatt	Rensa filtret eller byt ut det
	Vattenpumpen är defekt	Byt ut vattenpumpen
	12 V-försörjningen defekt	Uppsök en fackverkstad
Grumligt färskvatten eller färskvattnets smak eller lukt har förändrats Avlagringar i färskvattentanken eller i ledningarna	Smutsigt färskvatten har fyllts på	Rengör vattensystemet mekaniskt och kemiskt, desinficera och spola systemet med stora mängder färskvatten
	Rester i tanken eller färskvattensystemet	
	Mikrobiologiska avlagringar i färskvattensystemet	
	Obehandlat färskvatten har förvarats för länge	
Inget vatten för toalettspolning	Färskvattentanken är tom	Fyll på färskvattentanken
Felaktig indikering av nivån i färskvattentanken	Nivåsensorn i färskvattentanken smutsig	Rengör nivåsensorn. Låt en fackverkstad byta ut nivåsensorn vid behov
	Nivåsensorn är defekt	
Vattnet i dusch, tvättställ eller diskho rinner inte undan	Vattenlåset är igensatt	Rengör vattenlåset

---

## 10 Täthetsgaranti

### 10.1 Garantibevis

Garantibeviset överlämnades till dig av återförsäljaren tillsammans med fordonet. Garantin gäller endast om garantibeviset är undertecknat av köparen och återförsäljaren.

- Förvara garantibeviset omsorgsfullt!

### 10.2 Garantibestämmelser

1. Företaget LMC lämnar en täthetsgaranti på 6 år från årsmodell 2014, vid specialutförandet Long Life Technology (standard från årsmodell 2015) hela 12 år – dock max till och med en total körsträcka på 120 000 km – på fordonet är tätat så att det vid normal användning inte tränger in väta utifrån. Köparen ansvarar för att bevisa att fordonet inte är tätat. Garantin gäller inte om otätheten beror på felaktig användning av fordonet eller på felaktigt reparerade skador. Garantin omfattar inte skador som beror på naturkatastrofer (t.ex. översvämning, hagel, etc.).
2. Vid bevisad otäthet förpliktigar sig företaget LMC att inom ramen för dessa garantivillkor åtgärda drabbade fordonsdelar genom kostnadsfri reparation eller byte av delarna, beroende på vad som krävs för att omedelbart åtgärda skadan. Arbetena ska utföras av företaget LMC eller av en av LMC auktoriserad verkstad i enlighet med LMC:s riktlinjer. Dessutom föreligger inga anspråk på skadeersättning eller åtgärd av följskador, så till vida inte skadorna kan hänföras till grov oaktsamhet från företaget LMC:s sida.
3. Garantin gäller från och med första registreringsdatum eller överlämning av fordonet till kunden, dock senast ett år efter leveransen av fordonet till återförsäljaren. Den gäller under hela fordonets livslängd, dock längst 6 år från årsmodell 2014 och 12 år vid specialutförandet Long Life Technology (standard från årsmodell 2015) och upp till max. 120 000 km. Garantivillkoren påverkas inte av att husvagnen byter ägare. Garantin gäller inte om de enligt punkt 4 erforderliga årskontrollerna inte har genomförts. Garantitiden förlängs inte om garantiarbeten utförs.
4. En förutsättning för denna garanti är, att fordonet varje år genomgår en täthetskontroll hos en av LMC auktoriserad verkstad. Kontrollen måste varje år ske inom den 11:e till 13:e månaden efter årsdagen för den första registreringen resp. överlämnandet. Köparens garantianspråk gäller endast om årskontrollerna har utförts av en auktoriserad LMC-avtalsverkstad på korrekt sätt. Till detta hör ett av LMC-återförsäljaren ifyllt kontrollintyg med auktorisering av företaget LMC (kontrollnummer).
5. Om läckage inträffar måste fordonsägaren skriftligen informera företaget LMC eller LMC-återförsäljaren inom 15 dagar efter skadan. Garantibeviset ska bifogas brevet.
6. Garantin gäller inte om otätheten inte anmäls i rätt tid. Garantin gäller inte heller om eventuella skador på ytterhöljet

## Täthetsgaranti

---

fastställs vid kontrollerna och dessa inte omedelbart åtgärdas av köparen.

7. Typ och omfattning av läckaget åligger ensamt företaget LMC eller dess återförsäljare att mäta.
8. Täthetskontrollerna är kostnadspliktiga. Köparen står för kostnaderna för kontrollerna.
9. Inte heller gäller rätten till garantianspråk eller ansvar för fysiska skador gentemot företaget LMC vid naturligt slitage som har uppstått på grund av överbelastning, felaktig hantering eller otillåtna förändringar av fordonet. Anspråk på grund av garanti eller ansvar för brister är även uteslutet om skador uppstår på fordonet vid montering eller påbyggnad av delar och tillbehör som inte godkänts av LMC samt för skador som beror på att reparations- och underhållsanvisningar från tillverkaren inte har följts.
10. Laga domstol är Sassenberg, förutsatt att lagstiftning inte förespråkar något annat.

### 10.3 Kontrollschema och kontrollintyg

#### Protokoll

#### HÄNVISNING!



Årliga täthetskontroller är en förutsättning för täthetsgarantin för boendedelen.

Kontrollintyget måste efter varje genomförd kontroll fyllas i fullständigt av fackverkstaden, registreras i online-systemet och en utskrift överlämnas till fordonsägaren.

---

### 10.3.1 Översikt över täthetskontrollens omfattning

<b>Visuell kontroll invändigt</b>	✓
Ingångsområde	
Främre vägg inkl. anslutningar till bottenplattan och sidoväggar	
Bakre vägg inkl. anslutning till bottenplattan och sidoväggar	
Sidovägg vänster inkl. anslutning till bottenplattan och sidoväggar	
Sidovägg höger inkl. anslutning till bottenplattan och sidoväggar	
Hjulhus vänster och höger	
Urtag i taket	
<b>Visuell kontroll utvändigt</b>	✓
Ytterplåtar	
Kanttätningar	
Underrede	
Skador på ytterhöljet	

#### Mätningar

Mätvärden upp till 20 % anses normala. Vid mätvärden över 20 % bör man kontrollera, om det rör sig om en ansamling av kondensvatten

Mätning	Mätvärde
Mätningar på golvet vid anslutningsställen i fram/bak/sidor	
Mätningar i kupén/väggar, fönster, taklucka, kabelgenomföring, etc.	

#### Spraya med specialtätningsmedel

<b>Tätningställen/-kanter</b>	✓
Hjulhus	
Urtagsskanter i golvplattor	
Plattfogar	
Installationsöppningar i underredet	

## Bilagor

### 11 Bilagor

#### Skötsel av material invändigt och utvändigt

Rengöringsmedel för material utvändigt	Material	Egenskaper	Lämpligt	Olämpligt
Rengöring av lackytan	Polyesterlack	Vattenavvisande, hårt, reptåligt, UV-känsligt	Rengöringsmedel för lackerade ytor utvändigt	Aceton, lösningsmedel, thinner, skurmedel
Rengöring av akrylglasrutor	Akrylglas	Repkänsligt, mjukt	Rengöringsmedel för akrylglas	Aceton, lösningsmedel, thinner, skurmedel, fönsterputsmedel, alkoholbaserat rengöringsmedel
Rengöring av GFK-formdelar (Gelcoat)	Färgad polyesterharts eller epoxiharts	Vattenavvisande, mjukt, repkänsligt, UV-känsligt	Rengöringsmedel/polermedel för GFK	Aceton, lösningsmedel, thinner, skurmedel
Rengöring av dörrar och luckor med aluminiumram	Eloxerad eller lackerad aluminium	Repkänsligt, mjukt	Milt rengöringsmedel för lackerade ytor utvändigt	Aggressiva rengöringsmedel för material utvändigt med pH-värde > 9
Rengöring av plastdelar	ABS med PMMA (akryl)	Repkänsligt, mjukt	Milt rengöringsmedel för plast utvändigt	Aggressivt rengöringsmedel för material utvändigt med pH-värde > 9 acetone, lösningsmedel, thinner, skurmedel, fönsterputsmedel, alkoholbaserat rengöringsmedel
Skötsel av tätningsgummin	EPDM	Repkänsligt, mjukt	Milt rengöringsmedel utvändigt	Aggressivt rengöringsmedel för material utvändigt med pH-värde > 9 acetone, lösningsmedel, thinner, skurmedel, fönsterputsmedel, alkoholbaserat rengöringsmedel

Rengöringsmedel för material invändigt	Material	Egenskaper	Lämpligt	Olämpligt
Golvbeläggning	PVC, vinyl	Mjuk, slittåligt	Milt rengöringsmedel för plast	Aggressivt rengöringsmedel för WC eller kakel med pH-värde > 9 aceton, lösningsmedel, thinner, skurmedel, fönsterputsmedel, alkoholbaserat rengöringsmedel, bonvax
Rengöringsmedel för duschtråg, stänkskydd	Polysterol	Repkänsligt, mjukt	Milt rengöringsmedel för plast	Aggressivt rengöringsmedel för WC eller kakel med pH-värde > 9 aceton, lösningsmedel, thinner, skurmedel, fönsterputsmedel, alkoholbaserat rengöringsmedel
Toalett	Polypropylen	Robust, reptåligt	Rengöringsmedel rekommenderat av tillverkaren, se bruksanvisningen	Aggressivt rengöringsmedel för WC eller kakel med pH-värde > 9 aceton, lösningsmedel, thinner, skurmedel, fönsterputsmedel, alkoholbaserat rengöringsmedel
Diskho/spis	Eloxerad stålplåt, plåt av rostfritt stål	Fast, slitagetåligt, repkänsligt, rostfritt	Diskmedel, ättiksbaserat rengöringsmedel	Aceton, lösningsmedel, thinner, fönsterputsmedel, alkoholbaserat rengöringsmedel
Kökspaneler, bordsskiva	Laminatskiva (Resopal-HPL)	Robust, reptåligt, temperaturbeständigt, smutståligt	Diskmedel, ättiksbaserat rengöringsmedel	Aceton, lösningsmedel, thinner, skurmedel

## Bilagor

Rengöringsmedel för material invändigt	Material	Egenskaper	Lämpligt	Olämpligt
Möbel	Spånskiva med beläggning, ev. massivt trä	Mjukt, inte slittåligt, repkänsligt	Fuktig trasa med vatten eller mildt rengöringsmedel	Aceton, lösningsmedel, thinner, skurmedel, fönsterputsmedel, alkoholbaserat rengöringsmedel
Möbeltyg	Velour, mikrofiber, vävda material	Känsligt, beroende på typ av tyg	Fuktig trasa med vatten eller mildt rengöringsmedel, borste	Aceton, lösningsmedel, thinner, skurmedel, fönsterputsmedel, alkoholbaserat rengöringsmedel



---

## 12 Index

### A

AGM-batteri 88  
Aktergarage/förvaringsutrymme bak 62  
Ändamålsenlig användning 12  
Avfall 31  
Avloppstank 77  
Avloppsvatten 31, 102, 105  
Avställning 153

### B

Badrumsbelysning 134  
Bakljus 174  
Bärlaster 33  
Batteriets laddning 90, 91  
Bilagor 182  
Boende 107  
Boendedel 32, 55, 170  
Brandskydd 15  
Brandvarnare 76, 115  
Byta lampor 173

### C

Campingservis 79

### D

Däck 18, 158  
Däcktryckstabell 166  
Diskho 79  
Dörrlås 62  
Driftsäkerhet 23  
Duschhörna 77, 139

### E

Elförsörjningspaket 89  
Elsystem 26, 84  
Eluttag 94  
Endelad ingångsdörr 56  
Externt elnät 107

### F

Fälla in och ut parkeringsstöden 52

Fällbar konsol för att förlänga arbetsbänken 145  
Fällbar konsol som sängförlängning 133  
Färskvatten 102  
Färskvattentank 103  
Påfyllningsstuts 102  
Tappa av 109  
Fästa förtältet 73  
Fekalietank 62  
Fel 170  
Elförsörjningspaket (tillval) 172  
Elsystem 171  
Färsk- och avloppsvatten 178  
Gasolspis 175  
Gasolsystem 175  
Kylskåp 177  
Lampor 173  
Värme, varmvatten 176  
Fjärrindikator 99, 114  
Flytta LED-lampor 134  
Fönster 65  
Fordon  
Parkering 22  
Uppställning 22  
Fordonets registreringsskyltar 11  
Fordonsägarens ansvar 13  
Fordonshandlingar 8  
Fordonskontroll 38  
Fordonstillstånd 11  
Försörjningsbatteri 87, 152  
Förvaringsutrymme 81  
Kök 82  
Kök 79  
Säng 81  
Skåp under tvättställ 83  
Spegelskåp 83  
Vägghängda skåp 82

**Index**

---

- Vägghängda skåp 82  
Frånkoppling 44, 47  
Fyll på färskvatten 107
- G**  
Garanti 179  
Gasolflaskor  
    Drift med en flaska 114  
    Omkoppling 114  
Gasollåda 96, 97  
Gasolspis 79  
Gasolsystem 23, 95, 97, 98  
Gasolvärmeaggregat 100, 121  
    Batteribyte 124  
    Demontering av värmeaggregatets kåpa 124  
    Montering av värmeaggregatets kåpa 124  
    Rengöring 125  
Gasträckregulator 113  
Golvvärme 101, 125
- H**  
Hjul 18, 158  
Hjulbyte 162
- I**  
Ingångsdörr 57, 60  
Inledning 7  
Innerbelysning 92  
Inredning i boendedelen 77  
Insektskyddsdörr (tillval) 119  
Insektskyddsgardin 68, 69, 118  
Inspektion 155  
Invändig rengöring 151
- K**  
Kök 79  
    Överskåp 82  
    Underskåp 79  
Köksbelysning 134  
Köksdel 143  
Köksfönster 67  
Kombirullgardin 68, 118  
Kontrollintyg 180  
Kontrollschema 157, 180  
Koppling 39, 42, 45  
Körning 34
- L**  
Lampa i förtält 93  
Last 20, 34  
Lastning 34  
Lastning av fordonet 34  
LED-brytare 75  
LED-indikeringar 75  
LED-lampa 173  
Ljusbrytare 74  
Lucklås 62  
Luckspärr 57, 60  
Luftkonditionering 69
- M**  
Miljöskydd 10, 31  
Mörkläggningsrullgardin 68, 69, 118  
Multifunktionsbrytare 74
- N**  
Nyckel 11, 55
- O**  
Översikt 54
- P**  
Parkering 50
- R**  
Renlighet 31  
Reselista 37  
Resor och parkering 49  
Rumstermostat 123
- S**  
Säkerhet 12  
    Allmänna krav 14  
    Brandskydd 15  
    Bromsar 18  
    Efter körning 22  
    Elsystem 26

- 
- Fordonsutrustning 19
  - Före avfärd 21
  - Gasolaggregat 24
  - Gasolsystem 23
  - Köra med släpfordon 17
  - Mått och vikt 16
  - Sanitetsanläggning 29
  - Under körning 22
  - Säkerhetsanvisningar och varningar 9
  - Sanitet 77
  - Sanitetsanläggning 29
  - Semesterlista 37
  - Servicelucka 62
  - Sittgrupp 77
  - Sittplatser 128
  - Självdraagsventilation 69
  - Skjutfönster 67, 117
  - Skorsten 101
  - Skötsel 150
  - Släpfordon 17
  - Sovplatser 128
  - Spola i toaletten 139, 141
  - Stabiliseringssystem 48
  - Ställa in belysningen 134
  - Symbolförklaring 9
  - T**
  - Takkåpa 69, 120
  - Takkåpor 69
  - Teknisk dokumentation 8
  - Teknisk utrustning 84
  - Tekniska data 32
  - Toalett 78
  - Toalettkemikalier 31
  - Trafiksäkerhet 16
  - TRUMA-värmeaggregat 100, 121
  - Tryckreducerventil 97
  - Tvådelad ingångsdörr 59
  - Tvättställ 77
  - TV-hållare 83
  - Typskylt 33
  - U**
  - Underhåll 155
  - Underhållsschema 156
  - Uppfällbar takdel 135
  - Uppfällbar takkåpa 71, 151
  - Uppvärmning 121
  - Utåt öppningsbart fönster 65, 117
    - Låsa 65
  - Utrustning, teknisk 84
  - Utvändig rengöring 150
  - V**
  - Vägghängda skåp 82
  - Värmeaggregat 100
  - Varmluftspjäll 100, 125
  - Varmvattenavtappningsventil 106
  - Varmvattenberedare 62
  - Varmvattenberedning 77, 105, 126
  - Ventilation 116

