

LMC

BEDIENUNGSANLEITUNG **VIVO** **MUSICA** **TANDERO**

OPERATING MANUAL

GEBRUIKERSHANDLEIDING

MANUEL D'UTILISATION

MANUAL DE INSTRUCCIONES

ISTRUZIONI D'USO

BRUGSANVISNING

KÄYTTÖOHJEET

KULLANIM KILAVUZU

操作说明

**Asu ja matkusta -
koti pyörien päällä**

Tervetuloa karavaanimatkailijoiden joukkoon!

Onnittelut uuden LMC-matkailuvaunun hankinnasta!

Olet päätynyt korkealuokkaiseen, luotettavaan ja eleganttiin ajoneuvoon, jossa on erinomaisia etuja ja poikkeuksellista mukavuutta.

Yrityksemme toivottaa sinulle paljon iloa matkalla, lomalla ja vapaa-aikana sekä mukavia hetkiä uudessa pyörillä liikkuvassa kodissasi!

© LMC Caravan GmbH & Co. KG
Rudolf-Diesel-Str. 4
D-48336 Sassenberg

Puh.: +49 25 83 / 27-0
Fax: +49 25 83 / 27-138

S-posti: info@lmc-caravan.de
Internet: www.lmc-caravan.com

Painotila: 27.07.2021

Tuote-nro 2644074

Laatija: gds GmbH
global document solutions
www.gds.eu

1	Johdanto	7
1.1	Tekninen dokumentaatio	8
1.2	Symbolien selitys.....	9
1.3	Rekisteröinti.....	11
1.4	Avain	11
2	Turvallisuus	12
2.1	Määräystenmukainen käyttö	12
2.2	Ajoneuvon omistajan vastuu	13
2.3	Yleiset vaatimukset	14
2.4	Palosuojaus.....	15
2.5	Liikenneturvallisuus.....	16
2.5.1	Ajoneuvo	16
2.5.2	Kuorma	20
2.5.3	Ajaminen	21
2.6	Käyttöturvallisuus	23
2.6.1	Kaasusyöttö	23
2.6.2	Sähkölaitteet	26
2.6.3	Saniteettivarusteet	29
2.7	Ympäristönsuojelu.....	31
3	Tekniset tiedot	32
3.1	Asuinosa.....	32
3.2	Asennetut laitteet.....	32
3.3	Kuormat.....	33
3.4	Tyyppikilpi.....	33
4	Ajaminen	34
4.1	Ajoneuvon lastaus	34
4.1.1	Käsitteet ja tiedot	34
4.1.2	Maksimikuorman laskenta	35
4.1.3	Matkatavaroiden lastaus ja varastointi.....	36
4.1.4	Matkalistan tarkastaminen	36
4.2	Ajoneuvon tarkistus.....	37
4.3	Matkailuvaunun ja vetoauton kytkeminen	38
4.3.1	Kytkenän edellytykset	38
4.3.2	12 V:n virtalähde vetokäytössä	40
4.3.3	Kytkenä "AL-KO"-varmuuskytkennällä	41
4.3.4	Irtikytkentä "AL-KO"-varmuuskytkennällä	43
4.3.5	"AL-KO" ATC -vakautusjärjestelmä (lisävaruste).....	43
4.4	Matkustaminen ja pysäköinti	44
4.5	Matkailuvaunun pysäköinti kohdepaikalla	46
4.5.1	Matkailuvaunun pysäköinti.....	46
4.5.2	Tukijalkojen ajaminen ulos ja sisään	47

5	Yleistiedot.....	49
5.1	Asuinosa.....	50
5.1.1	Avain	50
5.1.2	Sisäänkäyntiovi	50
5.1.3	Ovien ja luukkujen lukot	54
5.1.4	Ikkunat.....	57
5.1.5	Yhdistelmäkaihtimet	60
5.1.6	Ilmastointilaite (lisävaruste).....	61
5.1.7	Kattoluukut	61
5.1.8	Nostokatto (lisävaruste)	63
5.1.9	Etutelttakiinnitys	65
5.1.10	Monitoimikytkin valo	66
5.1.11	Erityisvalaistus.....	66
5.1.12	LED-kytkimet ja LED-näytöt.....	67
5.1.13	Savuhälytin.....	68
5.2	Kalusteet.....	69
5.2.1	Istuinryhmä.....	69
5.2.2	Saniteetitila.....	69
5.2.3	Keittiötila.....	72
5.3	Säilytystilat.....	74
5.3.1	Säilytystila lattia-alueella	74
5.3.2	Yläkaapit.....	75
5.3.3	TV-pidike	76
5.4	Tekninen varustus	77
5.4.1	Sähkölaitteet.....	77
5.4.1.1	Syöttöakku	80
5.4.1.2	Sisävalaistus	85
5.4.1.3	Pistorasiat	88
5.4.2	Kaasusyöttö.....	89
5.4.3	Lämmityslaite	94
5.4.3.1	TRUMA-lämmityslaite 3004 S ja 5004 S	94
5.4.3.2	TRUMA-Combi-lämmityslaite (lisävaruste).....	96
5.4.3.3	ALDE-lämmityslaite (lisävaruste).....	97
5.4.3.4	Lattian lämmittäminen lämminvedellä (lisävaruste).....	100
5.4.3.5	Lattian lämmitys sähköisesti (lisävaruste)	101
5.4.4	Raikas- ja jätevesilaitteistot.....	102
5.4.5	Lämminvesivaraaja	106
5.4.5.1	TRUMA-lämmityksen ja TRUMA-lämmityssäiliön ollessa asennettuna	107
5.4.5.2	TRUMA-Combi-lämmityslaite (lisävaruste).....	108
5.4.5.3	Asennetulla ALDE-lämmityslaitteella (lisävaruste)	108

6	Asuminen	109
6.1	Matkailuvaunun asennus	109
6.1.1	Verkkoliitännän kytkeminen	109
6.1.2	Raikasveden täyttäminen	109
6.1.3	Raikasveden tyhjentäminen.....	111
6.1.4	Jäteveden tyhjennys	113
6.1.5	Kaasupullon vaihtaminen (vakio).....	115
6.1.6	Kaasupullon vaihtaminen (DuoControl CS) (lisävaruste)	116
6.1.7	Kaasusyötön huolto (yleinen)	119
6.2	Tuuletus.....	119
6.3	Lämmitys ja lämminvesivaraaja	124
6.3.1	TRUMA-lämmitys.....	124
6.3.2	TRUMA-Combi-lämmityslaitte (lisävaruste).....	129
6.3.3	ALDE-lämmityslaitte (lisävaruste).....	141
6.3.4	Lämminvesivaraaja	148
6.3.4.1	TRUMA-lämmityksen ja TRUMA-lämmityssäiliön ollessa asennettuna.....	149
6.3.4.2	Asennetulla TRUMA-Combi-lämmityslaitteella.....	150
6.3.4.3	Asennetulla ALDE-lämmityslaitteella (lisävaruste).....	151
6.4	Istumisen ja nukkuminen	152
6.4.1	Istuinryhmän uudelleenvarustus	152
6.4.2	Kääntökonsoli vuoteen jatkeena.....	155
6.4.3	Istuinryhmän muuttaminen makuutilaksi.....	156
6.4.4	Valaistuksen asennus.....	159
6.4.5	Nostokaton kääntäminen ulos ja sisään	160
6.5	Saniteettitila.....	164
6.5.1	Suihkun ja pesualtaan käyttö.....	164
6.5.2	Kiinteästi asennettujen vessojen WC-istuimen huuhtelu (lisävaruste)	164
6.5.3	Käännettävien vessojen WC-istuimen huuhtelu (lisävaruste)	166
6.6	Keittiötila.....	168
6.6.1	Yhdistelmäkeittolevyn käyttäminen.....	168
6.6.2	Kääntökonsoli keittiön työtason pidentämiseksi	170
6.6.3	Grillitoiminnolla varustetun leivinuunin (lisävaruste) käyttö	170
6.6.4	Thetford-jääkaapin käyttö (valinnainen).....	172
6.6.5	Dometic-jääkaapin käyttö (lisävaruste).....	174
7	Hoito.....	178
7.1	Ulkopuhdistus.....	179
7.2	Sisäpuhdistus	180
7.3	Nostokatto (lisävaruste)	180
7.4	Syöttöakku (lisävaruste).....	181
7.5	Käytöstäpoisto.....	182

8	Huolto ja tarkastus	184
8.1	Huoltosuunnitelma.....	185
8.2	Tarkastussuunnitelma	186
8.3	Renkaat ja pyörät	187
8.3.1	Pyöränvaihto	191
8.3.2	Rengaspainetaulukko.....	195
8.4	ALDE-lämmityksen huollon yleiskuva	199
9	Häiriöt.....	201
9.1	Asuinosa.....	201
9.2	Sähkölaitteet.....	202
9.2.1	Häiriöt vakiovarusteilla	202
9.2.2	Sähköverkosta riippumattoman energiapaketin (lisävaruste) häiriöt	203
9.2.3	Lampun vaihtaminen.....	204
9.2.4	Savuhälytinpariston vaihto	206
9.3	Kaasusyöttö.....	207
9.4	Keittopaikka	207
9.5	Lämmityslaite ja lämmin vesi.....	208
9.5.1	Häiriöt TURMA-lämmityslaite	208
9.5.2	ALDE-lämmityslaitteen häiriöt.....	209
9.6	Jääkaappi	210
9.7	Raikasvesi- ja jätevesilaitteisto.....	211
10	Tiivistäkuu	212
10.1	Takuutodistus	212
10.2	Takuuehdot.....	212
10.3	Tarkastussuunnitelma ja tarkastustodistukset.....	214
10.3.1	Yleiskatsaus vuototestin laajuudesta	215
11	Liite.....	216
	Materiaalien hoito sisä- ja ulkotiloissa	216
12	Hakemisto.....	219

1 Johdanto

Ennen ensimmäistä käynnistystä

Jälleenmyyjä antaa jo ajoneuvon luovutuksen yhteydessä kattavat ohjeet kaikista tärkeimmistä toiminnoista niin, että ajoneuvoa voi aina käyttää ja ajaa asianmukaisesti sekä turvallisesti.

Niiden lisäksi tämä käyttöopas sisältää tärkeitä tietoja ajoneuvon ja sen välineistön käytöstä. Käyttöopas tulee ehdottomasti lukea huolellisesti läpi ennen ensimmäistä käyttökertaa. Noudata aina käyttöoppaassa annettuja käyttöä ja turvallisuutta koskevia ohjeita!

Noudata tarkoin myös asennettujen laitteiden valmistajien käyttöoppaita.

Tarvittaessa: Apua ...!

Käyttöä, huoltoa ja kunnossapitoa koskevissa kysymyksissä pyydämme kääntymään lähimmän valtuutetun jälleenmyyjän puoleen. Löydät yleiskatsauksen jälleenmyyjistä ja niiden osoitteista kotisivuiltamme kohdasta "Jälleenmyyjähaku".

Jälleenmyyjät tuntevat ajoneuvon sekä sen uusimmat innovaatiot parhaiten ja pystyvät auttamaan nopeasti ja ammattitaitoisesti.

1.1 Tekninen dokumentaatio

Hansikaslokerosta löytyvät seuraavat ajoneuvon asiakirjat:

Valmistajan asiakirjat

- Käyttöohje ja tarkastusvihko tiivistäkuuta varten

Lisäasiakirjat

- Rungon valmistajan asiakirjat
- Lieden käyttöohje
- Jääkaapin käyttöohje
- Lämmityslaitteen käyttöohje
- WC:n käyttöohje
- Lisävarusteiden käyttöohjeet
- Kaasulaitteiston tarkastustodistus testaustarroineen (jälleenmyyjältä)

Ajanmukaisuus

Pyydämme ottamaan huomioon, että matkailuvaunumme käyttöominaisuuksia kehitetään jatkuvasti. Pidätämme sen vuoksi oikeudet ajoneuvon muotoa, varustusta ja tekniikkaa koskeviin muutoksiin verrattuna tähän käyttöoppaaseen. Käyttöoppaassa on selostettu kaikki painoon mennessä tunnetut ja vakiintuneet varustetasot. Valmistajalle ei sen vuoksi voi esittää mitään käyttöoppaan sisällöstä johtuvia vaateita.

Säilytys

Käyttöopas sekä ajoneuvon muut siihen asennettuja laitteita koskevat asiakirjat ovat kiinteä osa ajoneuvoa. Ne pitää säilyttää aina kaikkien käyttäjien saatavilla.

Säilytä käyttöopasta ja siihen kuuluvia asiakirjoja aina käden ulottuvilla ajoneuvossa.

Luovuta kaikki asiakirjat ajoneuvon myynnin yhteydessä uudelle omistajalle. Kun luovutat ajoneuvon toisen käyttäjän käyttöön, luovuta myös asiakirjat.

1.2 Symbolien selitys

Turvaohjeet ja varoitukset

Tärkeät ohjeet on merkitty symbolein ja signaalisanoin. Noudata aina tarkoin annettuja ohjeita henkilövahinkojen estämiseksi sekä esine- ja ympäristövaurioiden ehkäisemiseksi.

VAARA



Hengenvaara / Vakavat terveydelliset vahingot

Tämä symboli yhdessä merkkisanan "VAARA" kanssa on merkinä välittömästi uhkaavasta vaarasta, joka johtaa kuolemaan tai vakaviin (peruuttamattomiin) vammoihin.

VAROITUS



Vakavat terveydelliset vahingot

Tämä symboli yhdessä merkkisanan "VAROITUS" kanssa on merkinä uhkaavasta vaarasta, joka saattaa johtaa kuolemaan tai vakaviin (peruuttamattomiin) vammoihin.

VARO



Terveydelliset vahingot

Tämä symboli yhdessä merkkisanan "VARO" kanssa on merkinä vaarasta, joka saattaa johtaa lieviin (parantuviin) vammoihin.

HUOMIO



Aineelliset vahingot

Tämä symboli yhdessä merkkisanan "HUOMIO" kanssa on merkinä tilanteesta, joka voi johtaa vaurioihin itse tuotteessa tai esineissä sen ympäristössä.

Vihjeet ja suositukset

OHJE



Tämä symboli yhdessä merkkisanan "OHJE" kanssa on merkinä hyödyllisistä vinkeistä ja suosituksista ajoneuvon ja sen varusteiden tehokkaaseen käyttöön.

Ympäristönsuojelu

OHJE



Tämä symboli yhdessä merkkisanan "OHJE" kanssa on merkinä tärkeistä tiedoista ympäristötietoiseen käyttäytymiseen.

Tiedot

Tiedonannot "oikealle", "vasemmalle", "eteen" ja "taakse" tarkoittavat aina ajoneuvoa ajosuunnassa tarkasteltuna.

Mitat ja painot ovat pyöristettyjä ("noin"-tiedot).

Erikoisvarusteet ("lisävaruste") on esitelty vain valinnaisesti. Huomioi sen vuoksi aina myös lisäasiakirjat.

Käsitteitä

Matkailuvaunu, ajoneuvo

tarkoittaa ajoneuvoa kokonaisuutena keulasta takavaloihin, runko (alusta) ja asuinosa mukaan lukien.

Asuinosa

tarkoittaa rungolle asennettua asuinosaa kaikki laitteistot ja kalusteet mukaan lukien.

1.3 Rekisteröinti

Rekisteröintivelvollisuus

Matkailuvaunusi on ajoneuvolain rekisteröintivelvollisuuden alainen ajoneuvo. Ajoneuvon rekisteröinti suoritetaan asuinpaikkakunnan ajoneuvojen katsastustoimipaikoilla.

Tarvittavat asiakirjat

Rekisteröintiä varten tarvitaan seuraavat:

- rekisteröintitodistus, osa I (rekisteriote)
- rekisteröintitodistus, osa II (ajoneuvotodistus)
- COC-asiakirja (eurooppalainen rekisteröintiasiakirja)
- vakuutustodistus
- Tarkastustodistus (täyskatsastus: HU)
- Henkilöllisyystodistus tai passi
- Valtakirja rekisteröintiä varten (kun ilmoituksen tekee kolmas osapuoli)
- tarvittaessa hakemus rekisteröintiin

Rekisteröintitodistus, osa II, toimii myös haltijan omistusoikeuden todistuksena. Se ei kuulu ajoneuvoon!

Ajoneuvon asiakirjat (rekisteröintitodistus, osa I, vakuutustodistus ja tarkastustodistus) ovat matkailuvaunun käyttöön oikeuttavat asiakirjat, ja ne on aina pidettävä mukana. Älä säilytä ajoneuvon asiakirjoja kuitenkaan koskaan ajoneuvossa!

Rekisterikilvet

Rekisterikilpien kiinnitystä varten on ajoneuvon asennettu pidikkeet taakse keskelle.

Huomioi, että joissakin maissa vaaditaan rekisterikilpien lisäksi maantunnusta varten erillinen kansallisuuskiilti.

1.4 Avain

Ajoneuvon luovutuksen yhteydessä saat kolme avainta seuraaviin:

- asuinosan sisäänkäyntiovi
- kaasupullotilan luukku
- raikasvesisäiliön täyttöaukko
- WC:n huoltoluukku
- muut huoltoluukut (mikäli sellaisia on)

2 Turvallisuus

Tässä kappaleessa selostetaan kaikki tärkeät turvallisuusnäkökohdat henkilöiden optimaaliseen turvallisuuteen ajoneuvossa sekä laitteiden turvallista ja häiriötöntä käyttöä varten.

Lisäksi seuraavassa luvussa kerrotaan lisäturvallisuusohjeita välittömien vaarojen välttämiseen laitteita ja laitteistoja käytettäessä.

Noudata aina annettuja toimintaohjeita ja pidä asennetuissa laitteissa olevat kuvat, kyltit ja tekstit aina luettavassa kunnossa!

2.1 Määräystenmukainen käyttö

Matkailuvaunu on tarkoitettu yksinomaan yksityiseen asumiskäyttöön ja matkatavaroiden kuljetusta varten ja sitä voidaan käyttää vain julkisen tieliikennelain asetusten mukaisesti.

Matkailuvaunua ei saa käyttää henkilöiden ja/tai tavaroiden kuljetukseen ammatillisessa tai elinkeinoharjoittamisen toiminnassa.

Muiden kuin matkatavaroiksi luettavien varmistamattomien kuormien ja/tai rahtitavaroiden kuljetus on kielletty.

Oleskelu matkailuvaunussa ajon aikana on kielletty. Jokaisen matkustajan tulee olla ajon aikana vetoautossa ja turvavyöt kiinnitettynä.

Ajoneuvon ajovalmista kokonaispainoa ja akselikohtaista sallittua akselipainoa ei saa ylittää.

Matkailuvaunun kaikki muunlainen kuin edellä kuvattu käyttö on kiellettyä eikä sen katsota olevan määräysten mukaista.

2.2 Ajoneuvon omistajan vastuu

Ajoneuvo on suunniteltu uusimman tekniikan ja rakennettu hyväksytyjen turvallisuusteknisten sääntöjen mukaisesti.

Siitä huolimatta käyttöoppaan ohjeiden laiminlyönti voi aiheuttaa vakavia henkilövahinkoja ja huomattavia aineellisia vahinkoja ajoneuvolle sekä aiheuttaa ympäristöhaittoja.

Ajoneuvon omistaja on sen vuoksi velvollinen huolehtimaan, että:

- ajoneuvoa säilytetään aina teknisesti moitteettomassa ja liikenneturvallisessa kunnossa
- käyttöohjetta noudatetaan tarkasti ja että myös matkustajat noudattavat käyttöoppaan ohjeita
- mainittuja huoltovälejä noudatetaan ja lakisääteiset tarkastukset suoritetaan
- valtuutettu erikoisliike tarkastaa kaasulaitteiston säännöllisin välein voimassa olevien määräysten mukaisesti
- ajoneuvolle tai asuinosalle ei suoriteta mitään kiellettyjä muutoksia
- tekniset häiriöt, jotka saattavat haitata henkilöiden ja / tai julkisen tieliikenteen turvallisuutta, annetaan heti ammattihenkilöstön korjattavaksi
- toimitaan aina ympäristö huomioon ottaen
- mahdollisia lisävelvollisuuksia sisältävistä uusista ajankohtaisista määräyksistä ja laeista otetaan selvää

2.3 Yleiset vaatimukset

Noudata aina oman ja mukana matkustavien henkilöiden turvallisuuden vuoksi seuraavia ohjeita:

- Henkilöitä on kuljetettava vetoautossa, ei koskaan matkailuvaunussa.
- Aja matkailuvaunulla vain, kun se on teknisesti moitteettomassa, ajoturvallisessa kunnossa.
 - Tarkasta aina ennen ajoa, että tekninen kunto on moitteeton.
 - Noudata aina käyttöohjeita ja liikennesääntöjä.
- Lukitse ajoneuvo aina pysäköitäessä ja siitä poistuttaessa.
 - Vedä seisontajarrut päälle.
 - Sulje ja lukitse kaikki ovet, luukut ja ikkunat.
- Tuuleta ajoneuvo aina riittävästi.
 - Pidä tuuletusaukot aina vapaina, äläkä koskaan peitä niitä.
 - Tuuleta asuintila hyvin ruuanlaiton ja lämmityksen yhteydessä.
- Ole varovainen ovien ja luukkujen kanssa. On olemassa puristumisesta aiheutuva loukkaantumisvaara.
- Huomioi läpikulkukorkeudet sisään- ja uloskäytäessä sekä puhdistus- ja huoltotöiden aikana. On olemassa kolautuksen aiheuttama loukkaantumisvaara.
- Varaudu aina tapaturmien varalle.

2.4 Palosuojaus

Ehkäise tulipalot ja palon leviäminen!

- Pidä savuhälytín aina asuinosaan katossa toimintakunnossa.
 - Irrota ennen ajoneuvon ensikäyttöä savuhälyttimen paristojen suojakalvo ja kytke paristot paikoilleen savuhälyttimen käyttöönottoa varten.
 - Älä peitä savuhälyttimen rungon aukkoja.
 - Vaihda savuhälyttimeen asennetut paristot säännöllisin välein.
 - Uppoasennettu savuhälytín on vaihdettava uuteen vähintään 10 vuoden välein.
- Pidä ajoneuvossa aina mukana hyväksytty ja tarkastettu jauhesammutin (vähintään 1 kg) (ei sisälly toimituslaajuuteen).
- Säilytä palosammutin aina käsillä ja tarkista se säännöllisesti. Noudata tarkistuspäivämäärää.

Tulipalovaaran välttäminen!

- Lapsia ei saa koskaan jättää yksin ajoneuvoon.
- Palavat materiaalit säilytettävä etäällä lämmittimestä ja keittimestä.
- Älä koskaan käytä kannettavia lämmittimiä tai keittimiä.
- Älä koskaan peitä sähköisiä komponentteja (esim. latauslaite, sähkökeskukset ja lamput), jotka voivat käytössä kehittää lämpöä.
- Älä tee mitään muutoksia sähkö- ja nestekaasulaitteisiin. Anna valtuutettujen ammattihenkilöiden suorittaa kaikki korjaustyöt.

Toimi tulipalon sattuessa oikein!

Kun savuhälytín antaa hälytyksen tai havaitset merkkejä tulipalosta ajoneuvossa, toimi seuraavasti:

- Matkustajat on toimitettava välittömästi ulos autosta, ja heille on tarvittaessa annettava ensiapua.
- Katkaise virransyöttö ja irrota verkkovirrasta.
- Sulje kaasupullojen venttiilit.
- Suojaa vaara-alue ajoneuvon ympärillä.
- Anna hälytys ja soita palokuntaan.
- Sammuta paloa, jos se on vaarattomasti mahdollista.

2.5 Liikenneturvallisuus

Ajaminen yleisessä liikenteessä edellyttää aina erityistä varovaisuutta ja huolellisuutta. Noudata sen vuoksi aina paikallisesti voimassa olevia liikennesääntöjä, ajoneuvon käyttöohjeita ja seuraavia ohjeita!

2.5.1 Ajoneuvo

Mitat ja paino

Matkailuvaunu ja vetoauto muodostavat yhdistelmän, jonka mitat ja paino ovat suuria. Yhdistelmän ajo- ja jarrutuskäyttäytyminen eroaa huomattavasti yksittäisajoneuvon vastaavista.

Virhemennettelyt tiiliikenteessä (erityisesti kokemattoman yhdistelmäkuljettajan) voivat aiheuttaa liikenneonnettomuuksia vakavin ja jopa kuolemaan johtavin seurauksin.

Mukauta sen vuoksi ajotapasi ja ota aina huomioon seuraavat seikat:

- Lastattaessa ei saa ylittää sallittua ajokelpoista kokonaispainoa ja sallittua akselikuormitusta (→ tyyppikilpi).
- Ota huomioon, että jarrutusmatka on pidempi kuin henkilöautolla.
- Jos ajoneuvon automaattinen vakautus – mikäli olemassa – reagoi, pysy rauhallisena, hidasta ajoa.
- Huomioi läpiajomitat kuten korkeus ja leveys ennen pysäköintihalleihin, alikulkusiltojen ja siltojen alle tai tunneleihin ja lauttojen ajokansille ajoa.
- Noudata paikallisia ajorajoituksia tai matkailuvaunua varten tarkoitettuja erityisohjeita.
- Kun lastataan lisää kuormaa tai asennetaan lisäosia, matkailuvaunun mitat, paino ja ajo-ominaisuudet voivat muuttua.
- Pidä matkailuvaunulla ajettaessa mukana vastekiiloja ja käytä niitä, kun pysäköit mäkeen.

OHJE



Tiedot mitoista, painosta ja sallitusta lisäkuormasta löytyvät rekisteritodistuksen osasta I.

Perävaunun käyttö

Matkailuvaunua kytkettäessä on olemassa henkilöiden loukkaantumisaara liitäntäalueella.

Muista siksi aina:

- Vetoautossa on aina oltava toimintavarma perävaununkytkentälaitte ja sähköinen pistokeliitäntä.
- Matkailuvaunun tulee aina olla käyttöturvallisessa kunnossa, sen katsastuksen on oltava voimassa ja sen on oltava suunniteltu vetoautoa varten. Noudata sallittua perävaunun kuormitusta ja maksimaalista tukikuormaa (→ rekisteröintitodistus, osa I, vetoauton ja perävaunun kytkentälaitteen käyttöohjeet).
- Varmista ennen ajon aloittamista, että sisääntulon porras on vedetty sisään
- Älä kytke asuntovaunua pariiksi tai irrota, kun jarrut ovat aktivoituneet.
- Varmista, että käsijarruvipu liikkuu vapaasti.
- Varmista, että irrotettava vetokoukku on kiinnitetty asianmukaisesti (→ perävaunun kytkentälaitteen käyttöohje).
- Noudata aina matkailuvaunua irrottaessa tai liittäessä erityistä varovaisuutta.
- Vieressä seisovan avustajan tulee opastaa kuljettajaa, kun vetoauto ajetaan matkailuvaunun vetokoukkuun.
- Kukaan ei saa olla matkailuvaunussa eikä vetoajoneuvon ja matkailuvaunun välissä.
- Vetovaunun ja asuntovaunun väliselle vaara-alueelle tulee tulla vasta, kun hinausajoneuvo ja asuntovaunu ovat pysähtyneet ja lukittu seisontajarruilla.
- Tarkasta heti ensimmäiseksi matkailuvaunun liittämisen jälkeen, että sen valot toimivat, ja testaa jarrut.

Turvallisuus

Renkaat ja pyörät

Kuluneet renkaat ja väärä rengaspaine vaikuttavat ajoneuvon ajo- ja jarrutusominaisuuksiin ja aiheuttavat onnettomuuksia.

Muista siksi aina:

- Vanteiden ja renkaiden tulee olla rekisteröity ajoneuvolle (→ Rekisteröintitodistus osa I).
- Tarkasta säännöllisesti, esim. jokaisen polttoainetankkauksen yhteydessä, ajoneuvon renkaiden asianmukainen kunto ja oikea rengaspaine (→ kohta Rengaspainetaulukko)
- Kuluneet renkaat on välittömästi vaihdettava.
- Kiristä pyörämutterit ensimmäisen ajon aikana, aina pyörän asennuksen, pyörän vaihdon sekä 50 km jälkeen.
- Tarkasta pitkillä matkoilla pyörämutterien kireys säännöllisin välein.
- Renkaat eivät saa olla 6 vuotta vanhemmat. Tämä koskee myös vararenkaita, vaikka niitä ei käytettäisikään.
- Käytä kesä- ja talvirenkaita matkamaan ulkolämpötilan mukaisesti.
- Huomioi renkaiden mukaan määräysten mukainen profiilisyyvyys.
- Kevennä renkaiden kuormitusta ennen pidempää seisonataukoa (esim. ajoneuvon nostaminen pukille, pyörien irrottaminen, renkaiden säilyttäminen ja varastoiminen vannetelineeseen tai vaakatasoon kuivaan sekä pakkaselta suojattuun paikkaan).

Jarrut

Vialliset jarrut voivat aiheuttaa vakavia ja kuolemaan johtavia onnettomuuksia.

Muista siksi aina:

- Tarkasta ennen jokaista ajoa, että jarrut ovat toimintakunnossa, reagoivat tasaisesti eivätkä puolla. Viat on heti korjattava valtuutetussa korjaamossa.
- Älä koskaan tee omavaltaisesti muutoksia jarrulaitteiden osiin.
- Vedä aina seisontajarru päälle ajoneuvoa pysäköitäessä.
- Pidemmän seisonta-ajan (≥ 10 kuukautta) jälkeen jarrut on tarkistettava valtuutetussa korjaamossa.
- Lastattua matkailuvaunua ajettaessa liukkailla ja mäkisillä teillä on aina ajettava hyvin varovasti ja muistettava, että ajoneuvoyhdistelmän ajovakaus ja jarrutuskyky ovat huomattavasti heikompia.

Ajoneuvon varustus**Pakollinen varustus**

- 2 vastakiilaa

Ensirekisteröintimaan paikallisista määräyksistä riippuen voi ajoneuvossa olla myös muita varusteita. Siten esimerkiksi Saksassa ensirekisteröidyissä autoissa on:

- 1 astinlauta
- 1 kaasunpaineensäädin 30 mbar

Suosittelava lisävarustus

- 2 täytettyä kaasupulloa (11 kg tai 5 kg)
- 1 vesikanisteri, johon voi liittää kaatonokan, tai kastelukannu
- CEE-liitinkaapeli ulkoista 230 V:n liitäntää varten
- Adapterisarja ulkoista virtaliitosta varten
- Kaapelikela (25 m)
- Palosammutin (vähintään 1 kg:n sammutin)

2.5.2 Kuorma

Liian suuri kuorma ja kuorman virheellinen sijoittelu vaikuttaa ajominaisuuksiin ja ajoneuvon jarrutusominaisuuksiin ja saattaa aiheuttaa onnettomuuksia.

Muista siksi aina:

- Ajoneuvon sallittua kokonaispainoa ei saa ylittää (→ rekisteröintitodistus osa I).
- Lisävarusteiden ja/tai erikoisvarusteiden asentaminen pienentää mahdollisen kuorman määrää.
- Noudata aina suurimpia sallittuja akselikuormia (→ tyyppikilpi).
- Jaa kuorma aina tasaisesti koko ajoneuvoon. Vältä kuorman sijoittamista vain yhdelle puolelle.
- Älä koskaan aseta esineitä kaappeihin tai hyllyille niin, että ne jarrutuksen yhteydessä, äkillisessä hätäjarrutuksessa tai yhteentörmäyksessä voisivat pudota.
- Lastaa kuorma siten, että kuorman painopiste on tasaisesti ajoneuvon lattialla. Sijoita raskaat ja hankalasti käsiteltävät esineet ensisijaisesti alas.
- Varmista, etteivät irralliset ja liikkuvat esineet kuten matkatavarat, kääntöpöydät ja -vuoteet pääse liukumaan.
- Lukitse ennen ajon alkua ovet, kaapit ja luukut kiinni. Lukitse jääkaapinovi, liukuovet ja suihkuovet.
- Pimeässä ajettaessa säädä ajoneuvon ajovalot (valonheittimet) kuormaa vastaavasti.

OHJE



Tiedot mahdollisen kuorman laskennasta ja oikeasta sijoittelusta → kohta Ajoneuvon lastaus.

HUOMIO



Liian suuri kattokuorma voi vahingoittaa ajoneuvoa!

- Ajoneuvon kattoa ei ole suunniteltu liian raskaalle kuormalle ja se voi murtua.
 - Älä nouse asuntovaunun katolle, kävele siellä, kuormita sitä tai kiipeile siellä.
 - Pidä ulos pysäköity asuntovaunu talvisin aina puhtaan lumesta ja jäätstä.

2.5.3 Ajaminen

Ennen ajoa

Varmistamaton kuorma, muu kuin ajokelpoinen kunto ja/tai tekniset viat voivat johtaa onnettomuuksiin, joista voi seurata vakavia loukkaantumisia tai kuolema.

Huomioi sen vuoksi aina ennen ajoa seuraavat asiat:

- Puhdista matkailuauto, erityisesti sen katto, kerrostumista kuten oksat, lehdet, lumi ja jää.
- Varmista, että sisäänkäynnin porras on vedetty sisään.
- Tarkasta merkinantolaitteiden ja valojen toiminta.
- Sammuta etutelttavalo oikealta sivuseinältä.
- Tarkasta, että jarrut ja ohjaus toimivat moitteettomasti.
- Tarkasta vanteiden ja renkaiden kunto asianmukaisesti. Säädä oikea rengaspaine.
- Varastoi matkatavarat ja irralliset esineet turvallisesti. Huomioi myös tavaroiden tasainen jakaminen ajoneuvoon.
- Sulje ja lukitse kaikki sisä- ja ulko-ovet, huoltoluukut, ikkunat ja kattoluukut.
- Käännä nostokatto – mikäli olemassa – sisään ja varmista se.
- Sulje ja varmista kaikki kaapit, jääkaapinovi, lieden ja astianpesupöydän suojalevyt.
- Lukitse säädettävät pöydät ja vuoteet.
- Työnnä TV-teline sisään ja lukitse siihen asentoon. Sulje TV-kaapin ovi ja lukitse TV-teline asentoon, jossa se ei pääse kääntymään.
- Vaihda jääkaappi 12 V:n virransyötölle.
- Sulje kaasupulloventtiili ja pikasulkuventtiili.
- Poista aluskiilat ja nosta ajoneuvon tukijalat ylös.

Turvallisuus

Ajon aikana

Jos paikallisia liikennesääntöjä ei noudateta, voidaan aiheuttaa onnettomuus, jossa on vakavan loukkaantumisen ja kuolemanvaaran riski.

Sen vuoksi vetoautoa ajettaessa on aina muistettava seuraavat seikat:

- Noudata aina paikallisesti voimassa olevia liikennesääntöjä.
- Mukauta ajotapa aina voimassa olevia tie- ja liikenneolosuhteita, ajoneuvoyhdistelmän painoa ja kokoa vastaavaksi.
- Noudata matkailuvaunulle esitettyjä ajorajoituksia.
- Huomioi ennen pysäköintihalleihin, alikulkusiltojen ja siltojen alle tai tunneleihin ja lauttojen ajokansille ajoa läpiajomitat, kuten korkeus ja leveys.
- Ajon aikana ei koskaan saa avata ovien lukituksia.
- Vältä äkkinäistä ja nykivää jarrutusta.
- Aja huonoilla teillä aina hitaasti ja varovasti.
- Varo ajoneuvon pohjan kiinni jäämistä rampeille ajettaessa (esim. lautoilla) tai ylittäessäsi epätasaisia kohtia ja peruuttaessasi.

Ajon jälkeen

Varmistamattomasti pysäköidyt ajoneuvot saattavat vieriä paikoiltaan ja aiheuttaa vakavia onnettomuuksia ja huomattavaa vahinkoa.

Huomioi aina sen vuoksi matkailuvaunua pysäköitäessä seuraavat seikat:

- Älä koskaan pysäytä tai pysäköi matkailuvaunua jyrkkiin rinteisiin, kalteville tasoille tai luiskalle.
- Aseta aina seisonajarru ensimmäiseksi päälle matkailuvaunua pysäköidessäsi. Aseta sen jälkeen vastekiilat paikoilleen.
- Aseta kevyesti viettävillä luiskilla tai rinteillä vastekiila yhden tai useamman pyörän alle eteen tai taakse. Varmista tällöin pyörät kaarretuilla vastekiiloilla.
- Älä käytä vastekiiloja maaston tai tie epätasaisuuksien tasaamiseen.
- Aja tuet ulos matkailuvaunun pysäköintiä varten.
- Puhdista ajoneuvo lumisella kelillä lumesta ja jäältä. Katon sallittua 75 kilogramman kuormitusta ei saa ylittää.

2.6 Käyttöturvallisuus

2.6.1 Kaasusyöttö

Yleistä

Kaasunsyöttölaitteisto on asennettu ja vastaanottotarkastettu standardin DIN EN 1949 mukaisesti ja sille on suoritettu paine- ja tiivystarkastus saksalaisen DVGW-määräyksen G 607 mukaisesti. Jos kaasunsyöttölaitteelle tehdään mitä tahansa muutoksia ajoneuvon luovutuksen jälkeen, ei oheinen kaasutarkastustodistus tai ajoneuvon tarkastuskyltti ole enää voimassa.

- Noudata tarkoin seuraavien ohjeiden ohella aina myös asennettujen kaasulaitteiden käyttöohjeita.
- Säilytä kaasulaitteiden käyttöohjeita aina mukana ajoneuvossa ja säilytä niitä aina helppopääsyisessä paikassa.

Vialliset kaasulaitteet ja -johdot voivat syttyä palamaan tai räjähtää ja aiheuttaa vakavia loukkaantumisia. Ulosvirtaava kaasu voi aiheuttaa tukehtumisen.

Muista siksi aina:

Tarkastusvelvollisuus

- Valtuutetun huoltokorjaamon tulee tarkastaa kaasusyöttö vähintään 2 vuoden välein. Tämä koskee myös hyväksymättömiä ajoneuvoja. Noudata paikallisia viranomaismääräyksiä.
- Kaasusyötölle ei saa tehdä omatoimisia muutoksia. Ainoastaan valtuutettu huoltokorjaamo saa korjata tai vaihtaa kaasulaitteita.
- Tarkista liekinvarmistimien toiminta säännöllisin väliajoin. Liekinvarmistimien tulee katkaista kaasuntulo (kuuluva napsaus) yhden minuutin sisällä kaasuliekin sammumisen jälkeen.
- Tarkasta kaasuletku paineensäätimestä jokaisen pullonvaihdon yhteydessä. Se ei saa olla hapertunut tai haljennut. Tarpeen vaatiessa valtuutetun korjaamon tulee vaihtaa kaasuletku.

Turvallisuus

Kaasulaitteiden käyttö

- Käytä yleisesti vain tarkastettuja ja ehjiä kaasulaitteita ja kaasupulloja (11 kg:n tai 5 kg:n pulloja).
- Avaa kaasulaitteen pikasulkuventtiili vain, kun kaasulaitetta käytetään ja pidä se muuten suljettuna.
- Avaa kattoluukku ennen kaasulieden käyttöä.
- Älä käytä kaasulietettä lämmittimenä.
- Kun havaitaan kaasun hajua, kaasun kulutus on suuri tai kun havaitaan vikoja tai muita häiriöitä, suorita välittömästi seuraavat toimenpiteet:
 - Sammuta kaikki kaasulaitteet
 - Sulje kaasupullojen pääsulkuventtiili
 - Älä tupakoi äläkä sytytä avotulta
 - Älä kytke päälle lamppuja tai muita sähkölaitteita
 - Avaa ikkunat ja ovet, tuuleta sisätila hyvin
- Älä käytä butaanikaasua talvikäytössä, koska se kaasuuntuu vain 0 °C:seen asti. Propanikaasu kaasuuntuu miinus 42 °C:n lämpötilaan asti.

Kaasupullot, paineensäätimet ja kaasupullokaappi

- Liitä kaasupullot ainoastaan propaani- tai butaanikaasutäytteellä tai näiden kaasujen sekoituksella.
- Kaasupullot on yleisesti kuljetettava kaasupullokaapissa.
- Aseta kaasupullot kaasupullokaappiin aina pystysuoraan ja varmista hihnakiinnityksellä etteivät ne liiku.
- Käytä vain paineensäätimiä, jotka on kiinteästi asetettu 30 mbar:n ulostulopaineelle.
- Kytke paineensäädin aina määräysten mukaisesti:
 - Kytke suorassa liitännässä ilman kaasupaineensäädinsarjaa (lisävaruste) paineensäädin suoraan kaasupulloverventtiiliin.
 - käytettäessä kaasupaineensäädinsarjaa (esim. DuoComfort tai SecuMotion, molemmat lisävarusteita) on paineensäädin asennettu jäykkään kiinteään johtoon. Tällöin kaasupulloverventtiili on liitettävä paineensäätimeen hyväksytyllä kaasun korkeapaineletkulla.
- Kiristä paineensäädin tai kaasun korkeapaineletku aina vain käsin (huomioi vasenkätinen kierre!). Älä käytä työkaluja.
- Kaasupulloverventtiileihin pitää aina olla esteetön pääsy.
- Älä käytä kaasupullokaappia varastotilana.
- Älä peitä kaasupullokaapin koneellista ilmastointia.
- Pidä kaasupullokaappi aina suljettuna siten, että asiattomilta on pääsy estetty.

Ajo ja pysäköinti

- Sulje ennen ajon alkua kaasulaitteiden kaasupulloventtiili ja pikasulkuventtiilit.
- Älä käytä kaasulaitteita polttoainetankkauksen yhteydessä, lautoilla, autotalleissa tai pysäköintihalleissa. Räjähdysvaara!
- Sulje ennen pidempiä seisokkeja kaasulaitteiden kaasupulloventtiilit ja pikasulkuventtiilit.
- Pidemmän seisokkiaan jälkeen (≥ 10 kuukautta) valtuutetun korjaamon tulee tarkistaa kaasusyötön tiiviys ja toimintakunto ennen ensimmäistä käyttöönottoa.

2.6.2 Sähkölaitteet

Yleistä

Ajoneuvo on varustettu virransyöttölaitteistolla:

- a. Yhdistetylle käytölle, eli 230 V:n tulolle CEE-pistorasian kautta ja 230 V:n käyttölaitteen sekä 12 V:n käyttölaitteen käytölle, koska matkailuvaunuun on asennettu 12 V:n muuntaja.
- b. 12 V:n käytölle vetoajoneuvon kautta, kun matkailuvaunu on kytketty ja 13-napainen pistorasia vetoajoneuvossa on täysin varattuna.

OHJE



Jos pistorasialla varustettu perävaunuliitäntä asennetaan jälkikäteen, ei napoja 10-13 usein käytetä iankaan!

Kaikkia tieliikenteeseen tarvittavia ulkovaloja ohjataan samalla tavalla kuin vetoajoneuvossa.

Lisäksi varmistetaan asuntovaunun hätävalaistus (poikkeus sähköverkosta riippumaton energiapaketti (lisävaruste)). Se käsittää seuraavat 12 V:n käyttölaitteet:

- Kattovalot
- Vesipumppu
- WC-tilojen valot
- Sähköinen WC

Ajokäytössä lisäksi syötetään jääkaappia latausjohdon kautta, sekä vetoajoneuvon moottori käynnistetään ja laturi käy.

OHJE



Mikäli vetoajoneuvon 13-napainen pistorasia on varattu epätäydellisesti, jääkaapin käyttö ei ole mahdollista.

OHJE



EURO-6-normia vastaavilla vetoajoneuvoilla saattaa olla, että ajoneuvon tietokone sammuttaa jääkaapin latausjohdon, jotta polttoaineen kulutus laskisi.

Jos asennettuna on sähköverkosta riippumaton energiapaketti (lisävaruste), ei vetoajoneuvo suorita 12 V:n syöttöä sisäalueella. Tämä tapahtuu ainoastaan asuntovaunun syöttöakusta. Kun 12 V:n pääkytkin on kytkettynä päälle, sisätilassa on käytettävissä heti täydellinen 12 V:n verkko.

Ajokäytössä jääkaappia ja syöttöakkaa syötetään laturin virralla. Kun vetoajoneuvon moottori on sammutettuna, jääkaappia voidaan ohjata vain kaasulla tai ulkoisesti 230 V:lla. Jääkaapin 12 V:n syöttöä syöttöakulla ei ole olemassa ajoneuvon seistessä.

OHJE



Ota ennen ulkomaanmatkoja selvää kohdepaikan pistoke- ja verkkoliitäntäjärjestelmistä. Kaupoista on saatavana adaptereita.

Jännitteisten osien koskettaminen johtaa vakaviin terveydellisiin haittoihin tai kuolemaan. Epäasianmukainen liitäntä tai vialliset sähkölaitteet voivat aiheuttaa tulipaloja.

Muista siksi aina:

Ulkoinen verkkoliitäntä

- Tarkista ennen liitäntää, että ulkoinen virransyöttöverkko vastaa ajoneuvon sähköisiä laitteita.
- Ulkoinen virransyöttölaite on suojattava vikavirtasuojakytkimellä (FI-kytkin 30 mA).
- Käytä ainoastaan liitosjohtoa, jolla on seuraavat ominaisuudet:
 - joustava CEE-kumipäällysteinen sähköjohto ulkokäyttöön
 - poikkileikkaus vähintään 3 x 2,5 mm²
 - pistoke ja liitäntä molemmat varustettu suojakosketuksella
- Liitäntäpaikka saa olla enintään 25 m:n etäisyydellä.
- Kaapelirumpua käytettäessä, kaapeli on kelattava kokonaan auki, jotta vältetään kaapelin ylikuumentuminen.
- Asenna kaapeli niin, että siihen ei voi kompastua ja merkitse kaapelin kulku tarvittaessa.

Turvallisuus

Sähkölaitteet

- Vain ehdottomasti ehjiä ja tarkastettuja laitteita saa asentaa.
- Laitteet, joissa havaitaan vikoja ja häiriöitä tai ulkoisia vaurioita, on välittömästi irrotettava verkkovirrasta.
- Sähköalan ammattilaisen tekemä toistuva tarkastus.
 - Toistuvassa käytössä vuosittain
 - Tilapäisessä käytössä 3 vuoden välein
 - RCD-tarkastuspainikkeen käyttö puolivuosittain
- Kaikki laitteistoille suoritettavat työt, sähkölaitteiden korjaukset tai vaihdot on ehdottomasti annettava valtuutetun ammattikorjaamon suoritettavaksi.
- Ennen kaikkia laitteistoille suoritettavia töitä on kaikki sähköä käyttävät laitteet, kuten lamput, TV, radio ja muut laitteet, kytkettävä pois päältä, irrotettava verkosta ja akusta (mikäli olemassa).
- Sulakekaapin FI-suojakytkimen toiminta on tarkastettava säännöllisin väliajoin.
- Automaattisulakkeita tai muita sulakkeita ei koskaan saa silloittaa, käsitellä tai korjata.
- Vialliset sulakkeet vaihdetaan sen jälkeen, kun vian syy on tunnistettu ja korjattu.
- Vaihda viallisten sulakkeiden tilalle aina vain uudet alkuperäissulakkeet, määrättyllä virranvahvuudella.

2.6.3 Saniteettivarusteet

Matkailuvaunu on sarjavalmisteisena varustettu raikasvesisäiliöllä ja WC:llä. Erikoisvarusteena on saatavilla pyörillä varustettu 25 l:n jätevesitankki (lisävaruste).

VAROITUS



Kemiallisten aineiden aiheuttamat terveysvaarat!

WC-hygieniaan tarvitaan terveydelle vaarallisia kemiallisia puhdistusaineita.

- Noudata aina pakkauksessa annettuja valmistajan ohjeita ja noudata varovaisuutta.

HUOMIO



Pidemmän seisokin tai pakkasen aiheuttamat aineelliset vahingot!

Jos ajoneuvoa ei lämmitetä talvella, saniteettilaitteet voivat vaurioitua pakkasessa.

Pidempi seisokki voi johtaa saniteettilaitteiden levänkasvun aiheuttamiin epäpuhtauksiin.

- Pidä turvaviemäriventtiili aina puhtaana liasta ja jäädästä.
- Tyhjennä vesisäiliöt, säiliöt, letkut ja johdot täysin pakkasen uhatessa tai pidemmän seisokin ajaksi. Anna pumpun käydä n. 5 minuuttia kuivana pumppuun jääneen jäämäveden aiheuttamien pakkasvaurioiden välttämiseksi.

OHJE



Jätevesi, jätökset ja kemialliset aineet voivat aiheuttaa huomattavia ympäristövahinkoja.

- *Jätevesi- ja jätössäiliö on tyhjennettävä yleisesti ainoastaan siihen tarkoitukseen varattuun jätehuoltopisteeseen.*

Hygienia

VAROITUS



Juomavedessä olevien bakteerien aiheuttama terveysvaara!

Saastunut juomavesi voi aiheuttaa vakavia tartuntatauteja.

- Desinfioi ajoneuvon raikasvesisäiliö ennen ensimmäistä käyttöönottoa ja huuhtelee se sen jälkeen perusteellisesti juomavedellä.
- Ota vettä vain sellaisesta vesilähteestä, joka todistettavasti vastaa juomaveden laatua.
- Täyttöletkut ja -säiliöt on oltava hyväksytyt juomavettä varten.

- Raikasvesi on jo lyhyen seisonta-ajan jälkeen juomakelvotonta! Huuhtelee joka kerta ennen käyttöönottoa raikasvesisäiliö, johdot ja vesihanat runsaalla määrällä raikasta vettä.
- Desinfioi raikasvesitankki säännöllisin väliajoin. Erikoisliikkeissä on saatavana tarkoitukseen sopivaa desinfiointiainetta. Noudata tarkasti desinfiointiaineen pakkauksessa annettuja valmistajan ohjeita sekä paikallisia käyttöä koskevia viranomaismääräyksiä sekä raikasvesisäädöstä.
- Käsittele jätevesitankkia ja jätössäiliötä aina erikoisliikkeestä saatavilla hygieenisillä käsineillä ja pese tarvittaessa likaantuneet ihokohdat perusteellisesti.
- Tyhjennä jätevesi ja jätössäiliö vain niille tarkoitettuihin jätepisteisiin, niitä ei saa koskaan tyhjentää luontoon. Kunnallisviranomaisilta saa tarvittaessa tietoja lähimmästä jätehuoltopisteestä.

2.7 Ympäristönsuojelu

Siisteys

Todelliset karavaanarit siistivät aina jälkensä pysähtymispaikalla. Käyttäydy myös aina niin, että sinut toivotetaan tervetulleeksi jokaiselle paikkakunnalle uudelleen!

Monissa kaupungeissa ja kunnissa on matkailuvaunuja varten järjestetty hyvin varustettuja pysäköintipaikkoja, joissa on energianhuolto- ja jätehuoltopisteet

Jätteet

Lajittele lasi, paperi, muovi ja keittiöjätteet erilleen toisistaan ja sijoita kukin niille varattuun omaan keräilyastiaansa. Kysy tarvittaessa ohjeita jätehuoltomahdollisuuksista kunnan virastoista.

Ota huomioon seuraavat seikat: Kotitalousjätettä ei saa jättää levähdys- ja pysäköintipaikkojen jäteastioihin!

Jätevesi

Jätevedet eivät kuulu katuoihin tai luontoon!

Jätevesi- ja jätössäiliöt on tyhjennettävä leirintäalueiden jätehuoltopisteisiin tai kunnallisten pysäköintipaikkojen tätä tarkoitusta varten varattuihin jätehuoltopisteisiin.

WC-kemikaalit

Käytä WC:ssä ainoastaan ympäristöystävällisiä tai biologisesti hajoavia WC-kemikaaleja vähäisinä annoksina!

3 Tekniset tiedot

Yleistä

Tämä luku sisältää valikoiman tärkeitä teknisiä tietoja. Kaikki tekniset tiedot täydellisinä sisältyvät hinnastoon sekä asennettujen laitteiden oheisiin käyttöohjeisiin.

3.1 Asuinosa

Tiedot	Määrä	Yksikkö
Raikasvesisäiliön täyttömäärä	44	l
Jätevesisäiliön tilavuus ¹⁾	25	l
Käyttöakun kapasiteetti ¹⁾ , väh.	60	Ah

¹⁾ Erikoisvaruste (Erikoisvarusteita koskeva ohje → luku "Yleistiedot").

3.2 Asennetut laitteet

Asennettujen laitteiden tekniset tiedot löytyvät kunkin laitteen käyttöohjeista. Niitä on säilytettävä säilytyslokerossa. Näihin lukeutuvat (valitun varustuksen mukaisesti) seuraavien laitteiden asiakirjat:

- Keittölaitteet (esim. jääkaappi, uuni, grilli)
- Lämmitys, boileri, WC
- Sähköohjaus, akku, latauslaite
- Erikoisvarusteet (esim. grilli)

3.3 Kuormat

HUOMIO



Liian suuri kattokuorma voi vahingoittaa ajoneuvoa!

Ajoneuvon kattoa ei ole suunniteltu liian raskaalle kuormalle ja se voi murtua.

- Älä nouse asuntovaunun katolle, kävele siellä, kuormita sitä tai kiipeile siellä.
- Pidä ulos pysäköity asuntovaunu talvisin aina puhtaan lumesta ja jäädästä.

Valitun varustetason mukaisesti matkailuauto on varustettu kuormayksiköillä.

Näiden komponenttien suurin sallittu kuormitus on:

Kuormausyksikkö	Maks.paino
Kaasupullotila	50 kg
Kerrossängyt	80 kg
Taittovuoteet	50 kg

3.4 Tyypikilpi

Tyypikilpi on kiinnitetty etuosan säilytyslokeroon. Vaunun alustanumero on lisäksi lyöty aisan oikeaan kannattimeen asuinosaan alapuolelle.

Tyypikilpeä ei saa muuttaa tai poistaa.

Se on aina pidettävä luettavassa kunnossa.

LMC			
<small>LMC Caravan GmbH & Co. KG · Postfach 1210 · 48331 Sassenberg</small>			
<small>ABE-Nr. (No. Homologation)</small>	e13*2007/46*1063		
<small>Fahrzeug-ident-Nr. (Chassis No./N° identification)</small>	W09118118A0L06 xxx		
<small>zul. Gesamt-Gewicht (max. gross weight / PTAC)</small>	1350	kg	
<small>zul. Achslast 1 (total weight axle 1 / Poids maxi essieu 1)</small>	1- 1350	kg	
<small>zul. Achslast 2 (total weight axle 2 / Poids maxi essieu 2)</small>	2-	kg	
<small>zul. Stützlast (nose weight / poids maxi à la flèche)</small>		100	kg
<small>Typ / Verkaufsbezeichnung</small>	MUS 430 D		

Kuva 1: Tyypikilpi

Tyypikilpi sisältää seuraavat tiedot (ylhäältä alaspäin):

- Valmistaja
- ETG-nro
- LMC-alustanumero
- Sallittu kokonaispaino
- Sallittu akselipaino akseli 1
- Sallittu akselipaino akseli 2
- Sallittu tukikuorma
- Tyypinimitys

4 Ajaminen

Yleistä

Matkailuvaunun kanssa ajettaessa on aina noudatettava paikallisia lakisääteisiä liikennesääntöjä. Suunnittele reitti huolellisesti etukäteen. Aja ympäristö huomioiden ja varovasti.

Ota huomioon, että yhdistelmäajoneuvo on mitoiltaan ja painoltaan huomattavasti pelkkää henkilöautoa suurempi. Muista aina, että matkailuvaunun kanssa ajettaessa on olemassa lisämääräyksiä.

Matkailuvaunun kuljettaminen on usein selostettu myös vetoajoneuvon käyttöoppaassa. Pidä tätä käyttöopasta aina mukana ja ajoneuvon kuljettajan käden ulottuvilla. Noudata aina siinä annettuja ohjeita ja toimintatapoja.

Noudata niiden lisäksi aina myös tässä, luvussa "Turvallisuus" annettuja ohjeita.

4.1 Ajoneuvon lastaus

4.1.1 Käsitteet ja tiedot

Teknisesti sallittu kokonaispaino

Ajoneuvon kokonaispaino, jota ei saa ylittää. Tieto
→ Rekisteröintitodistus, osa II

Paino ajovalmiina

Tyhjäpaino sisältää ajoneuvon ajamiseen ja määräysten mukaiseen käyttöön tarvittavan perusvarustuksen (ml. raikasvesisäiliö, kaasut, vastekiilat, kaapelikela, yms., ilman erikoisvarustuksia) painot.
Tieto → Rekisteröintitodistus, osa II

Kuorma

Kaikkien mukana kuljetettavien tavaroiden paino, mukaan lukien matkatavarat, henkilökohtaiset tarvikkeet (henkilökohtaiset varusteet) sekä ajoneuvon asennetut erikoisvarusteet.

Erikoisvarusteet

Varusteet, jotka valmistaja tarjoaa vakiovarusteiden lisäksi ja jotka asiakas tarvittaessa voi hankkia lisävarusteena tai jotka voidaan asentaa jälkikäteen, kuten esim. satelliittivastaanotin, leivinuuni, ilmastointilaite.

Henkilökohtaiset varusteet

Kaikkien muiden, yllä mainittuihin luetteloihin sisältymättömien, matkailuvaunussa mukana kuljetettavien tavaroiden paino, esim. elintarvikkeet, matka-astiat, radio, televisio, vaatteet, liinavaatteet, lelut, kirjat, peseytymistarvikkeet, polkupyörät, veneet, surffilaudat, urheiluvälineet. Nämä esineet on otettava huomioon laskennassa joka tapauksessa, riippumatta siitä mihin ne varastoidaan.

Henkilökohtaisiksi tarvikkeiksi voidaan laskea keskiarvoksi 20 kg/henkilö lisättynä 10 kg/m ajoneuvon pituutta, mikäli todellinen yksilöllinen tarve ei poikkea huomattavasti tästä arvosta.

4.1.2 Maksimikuorman laskenta

Esimerkkilaskelma

Tiedot	Määrä
Teknisesti sallittu kokonaispaino	1600 kg
josta massa ajovalmiina (mukaan lukien perusvarustus kuten esim. kaasua ja raikasvesi)	- 1350 kg
Maksimikuorma on	= 250 kg
Henkilökohtaiset varusteet (neljälle henkilölle à 20 kg)	+ 80 kg
Yleinen varustus (10 kg/m ajoneuvon asuinosan pituutta)	+ 50 kg
Erikoisvarusteet	+ 35 kg
Yleinen kuorma on	= 165 kg
Jäljelle jäävä mahdollinen jäännöskuorma	= 85 kg

4.1.3 Matkatavaroiden lastaus ja varastointi

Selvitä ennen tavaroiden lastausta ajoneuvon säilytystilojen sijainti ja järjestys (→ Kappale "Säilytystilat"). Noudata ehdottomasti luvussa "Turvallisuus" annettuja ohjeita!

Jaa matkatavarat oikein

1. Varmista, että kaikki painot on huomioitu oikein.

OHJE



Laske mukaan myös mukana kuljetettavat kirjat, vapaa-ajan-/urheilu-varusteet, elintarvikkeet, jne.!

2. Jaa matkatavarat yksittäisen painon mukaan tasaisesti:
 - Raskaat esineet (esim. telttatangot, säilykkeet) tulee sijoittaa maksimiakselikuorma huomioiden
 - alhaalla oleviin säilytyslokeroihin, joiden ovet eivät avaudu ajosuuntaan tai
 - turvallisesti kiinnitettynä oleskelutilan lattialle niin, etteivät ne pääse liikkumaan.
 - Kevyet esineet (vaatteet) vaatekaappiin ja säilytyslokeroihin.

4.1.4 Matkalistan tarkastaminen

Tarkista ennen matkaa vielä kerran kaikki pakolliset matka-asiakirjat ja varusteet seuraavan luettelon avulla.

Täydennä luettelo omien tarpeiden mukaisesti.

Tarkistus

- Kaikki ajoneuvoasiakirjat mukana autossa (matkailuvaunun, vetoauton, asennettujen laitteiden ja varusteiden käyttöoppaat)
- Rekisteröintitodistus, osa I kuljettajalla
- Vakuutustodistus mukana autossa
- Kaikkien matkustajien matkustusasiakirjat autossa
- Läpikulkumaiden ja kohdepaikan maksuvälineet autossa
- Matkareitti, tiekartat, maatiedot autossa
- Kaikki matkatavarat mukana ja asianmukaisesti säilytettynä
- Mukana matkustavien lemmikkien läpikulkumaita varten tarvittavat eläinlääkäritodistukset autossa
- Matkailuvaunua koskevat liikennesäännöt läpikulkumaissa ja kohdepaikassa tiedossa

4.2 Ajoneuvon tarkistus

VAROITUS



Ajoneuvon viat aiheuttavat loukkaantumis- ja onnettomuusvaaran!

Puutteet ja viat ajoneuvossa voivat johtaa onnettomuuksiin, joista voi seurata vakavia loukkaantumisia tai kuolema.

- Tarkasta aina ennen matkaan lähtöä matkailuauton ja kuorman kunto sekä ajoturvallisuus.

Kopioi seuraava lista ja täydennä sitä omien tarpeidesi mukaisesti, ruksaa rivi ennen käynnistystä, kun kyseinen kohta on toteutettu.

Suoritettavat työt ja tarkastukset välittömästi ennen matkaan lähtöä	✓
1. Puhdista ajoneuvo, erityisesti sen katto, kertymistä kuten oksat, lehdet, lumi ja jää.	
2. Tarkasta merkinantolaitteiden ja valojen toiminta.	
3. Sammuta etutelttavalo oikealta sivuseinältä.	
4. Tarkasta, että jarrut ja ohjaus toimivat moitteettomasti.	
5. Varmista, että käsijarruvipu liikkuu vapaasti.	
6. Tarkasta vanteiden ja renkaiden asianmukainen kunto. Säädä oikea rengaspaine.	
7. Tarkista kuorman oikea jaottelu ja kiinnitys.	
8. Sulje ja kiinnitä kaikki sisä- ja ulko-ovet, huoltoluukut, ikkunat ja kattoikkunat.	
9. Käännä nostokatto – mikäli olemassa – sisään ja varmista se.	
10. Aseta nostovuode – mikäli olemassa – ennen ajoa ylempään pitoasentoon.	
11. Sulje ja varmista kaikki kaapit, jääkaapin ovet, lieden ja astianpesupöydän suojalevyt.	
12. Lukitse säädettävät pöydät ja vuoteet.	
13. Työnnä TV-teline sisään ja varmista se. Sulje luukku tai varmista, että teline ei pääse liikkumaan.	
14. Vaihda jääkaappi 12 V:n virransyötölle.	
15. Irrota 230 V:n virta CEE-pistokkeesta.	
16. Sulje kaasupullo- ja pikasulkuventtiilit.	
17. Poista aluskiilat ja nosta ajoneuvon tukijalat ylös.	

4.3 Matkailuvaunun ja vetoauton kytkeminen

4.3.1 Kytkennän edellytykset

Turvallisuus

VAROITUS



Matkailuvaunun ja vetoauton välissä oleskeltaessa on olemassa loukkaantumisvaara!

Kun vetoautoa peruutetaan, voi matkailuvaunun ja vetoauton välissä oleva henkilö joutua puristuksiin ja loukkaantua vakavasti.

- Vetoautoa peruutettaessa ajoneuvojen välissä ei saa oleskella.
- Ohjaa vetoauton kuljettajaa peruutuksen aikana. Pidä samalla silmällä ympärillä seisovia tai lähestyviä henkilöitä.
- Odota ennen ajoneuvojen kytkentää, että vetoauto on ajettu aivan matkailuvaunun kytkimen eteen, moottori sammutettu ja käsijarru vedetty päälle.
- Työnnä vaihtoehtoisesti matkailuvaunu vetoajoneuvon lähelle.

HUOMIO



Sallittujen arvojen ylittämisen aiheuttamat aineelliset vahingot!

Jos kytkettäessä ylitetään sallittuja arvoja, vetoajoneuvo ja/tai matkailuvaunu saattaa vahingoittua.

Varmista kytkettäessä, että seuraavia arvoja ei ylitetä:

- Sallittu akselikuormitus
- Sallittu tukikuorma
- Vetoajoneuvon sallittu taka-akselin kuormitus
- Vetoajoneuvon ja matkailuvaunun sallittu kokonaispaino

Tiedot sallituista arvoista löytyvät vetoajoneuvon ajoneuvopapereista.

Perävaunuliitännän rakenne riippuu matkailuvaunun mallista ja valitusta varustetasosta.

Lisätietoja perävaunukytken käsittelystä löytyy oheisesta valmistajan käyttöoppaasta.

- Ennen ensimmäistä perävaunukytettä on ehdottomasti noudatettava valmistajan käyttöoppaan ohjeita, erityisesti turvallisuusohjeita!

Edellytykset

Kytken edellytykset:

- Tukipyörä on laskettu maahan ja varmistettu niin, että se ottaa vastaan aisan painon.
- Matkailuvaunun seisontajarru on vedetty päälle.

Ajaminen

4.3.2 12 V:n virtalähde vetokäytössä

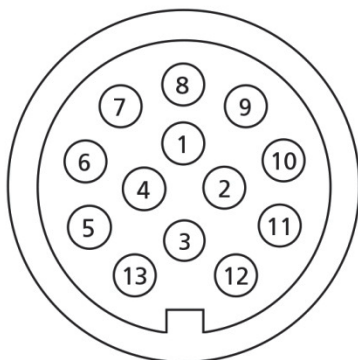

Kuva 2: 13-napainen pistoke

13-napainen pistoke

Matkailuauton 12 V:n virtalähde on kytkettyssä tilassa taattua vain, kun vetoajoneuvo ja matkailuvaunu on yhdistetty toisiinsa 13-napaisella pistokkeella.

Kytkenä nro	Virtapiiri	Johdon Ø mm / väri
1 / L	Vilkku vasen	1,5 / keltainen
2 / 54 g	Takasumuvälöt	1,5 / sininen
3 / 31	Massa (virtapiirikontakteille 1-8)	1,5 / valkoinen
4 / R	Vilkku oikea	1,5 / vihreä
5 / 58 R	oikea takavallo, kulmavallo, äärivallo ja rekisterikilven valaistus	1,5 / ruskea
6 / 54	Jarruvälöt	1,5 / punainen
7 / 58 L	vasen takavallo, kulmavallo, äärivallo ja rekisterikilven valaistus	1,5 / musta
8	Peruutusvallo	1,5 / roosa
9	Virransyöttö (kestoplus)	2,5 / oranssi
10	Plus-latausjohto (jääkaappi)	2,5 / harmaa
11	Massa (jääkaappi)	2,5 / valk./musta
12	Koodaus kytketylle perävaunulle (vapaa)	1,5 / valk./sininen
13	Massa (virtapiirikontaktille 9)	2,5 / valk./punainen

Tietoa

OHJE



12 V:n käyttölaitteiden turvallista käyttöä varten matkailuvaunuissa ajon aikana on varmistettava, että vetoajoneuvossa on käytössä tarpeeksi jännitettä. Joissakin ajoneuvoissa voi ajoneuvon energian hallinta katkaista käyttölaitteet akun suojaksi. Hanki lisätietoa ajoneuvon valmistajalta.

4.3.3 KytKentä "AL-KO"-varmuuskytkennällä



Kuva 3: Perusasento

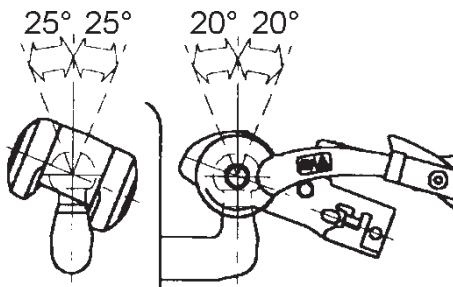

Kuva 4: Vetokuulakytkennän maksimaalinen kääntöalue vetoauton kytkimellä.



Kuva 5: Vetokuulakytkentä avattuna

- 1 KytKentäkahva, asento auki
- 2 Vakausvipu, auki

VAROITUS



Matkailuvaunun irtoamisen aiheuttama tapaturma- ja loukkaantumiswaara!

Jos matkailuvaunu kytketään väärin, se voi irrota vetoautosta ja aiheuttaa vakavan, jopa kuolemaan johtavan onnettomuuden.

- Vetoauton vetopää tulee pitää puhtana rasvasta ja muusta liasta.
- Likaantuneet kitkapäällysteet on viipymättä vaihdettava, niitä ei saa puhdistaa.
- Vetopään kytkennän sallittua maksimipoikkeamaa ei saa ylittää.
- Tarkasta kytkennän jälkeen, että kytkennän asento on oikein ja että ajoneuvoyhdistelmän kiinnitys on turvallinen.

- Suurin sallittu pystysuora kääntöalue: $\pm 25^\circ$
- Suurin sallittu vaakasuora kääntöalue: $\pm 20^\circ$

KytKentätapahtuma

1. Irrota matkailuvaunun seisontajarru ja siirrä matkailuvaunua siten, että vetokuulakytkentä on aivan auton vetopään yläpuolella.
2. Vedä seisontajarru jälleen päälle.
3. Vedä kytkentäkahva (1) ylös.
4. Käännä tukipyörää hitaasti kammella alas, aseta tällöin avattu vetokuulakytkentä vetoajoneuvon perävaunun kytkennälle.

OHJE



Tukipaino lukitsee vetokuulakytkennän automaattisesti ja kuuluvasti, kytkentäkahva palaa tällöin lähtöasentoonsa.

5. Paina kytkentäkahvaa (1) käsin tiiviisti alas.
6. Tarkasta kytkennän tiukkuus.
Vetokuulakytkentä on kytketty oikein, jos turvanäytön vihreä reuna (→ Kuva 6) on näkyvässä.
7. Aseta turvavaijeri vetoauton kytkimen ympäri ja kiinnitä karbiinihaalla itse turvavaijeriin.

Ajaminen



Kuva 6: Turvanäyttö

8. Kytke matkailuvaunun sähköliitäntäpistoke vetoauton perävaununpistorasiaan.
9. Tarkista matkailuvaunun valot (takavalot, jarruvalot, vilkku, peruutusvalot, rajavalot).
10. Avaa matkailuvaunun seisontajarru jälleen ennen matkan alkua.
11. Varmista, että käsijarrun vipua ei estetä, kun polkupyörää siirretään ylös vetoaisalla.



Kuva 7: Kulumanäyttö

Kulumanäyttö

1. Kytke perävaunu.
2. Avaa vakausvipu (2).
3. Sulje vakausvipu (2), kunnes vastus on tuntuva (kitkapäälysteet ovat vetoauton kytkentäpäässä, mutta niitä ei vielä ole kiristetty).

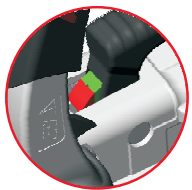

Vihreä merkintä näkyvissä:

- Kitkapäälysteet edessä ja takana kunnossa
- Kytkentäkuula kunnossa

Vihreä merkintä ei enää näkyvissä:

- Kitkapäälysteet edessä ja takana kuluneet → vaihda kitkapäälysteet
- Kytkentäkuulan $\varnothing < 49$ mm



Nuolen sijainti	Kunto
Nuoli merkinnän 1-vihreä alapuolella	Uusi
Nuoli merkinnän 1-punainen yläpuolella	Kitkapäälysteet vasemmalla ja oikealla kuluneet → vaihda kitkapäälysteet
Nuoli merkinnän -2 kohdalla	AKS on suljettu

4.3.4 Irtikytkentä "AL-KO"-varmuuskytkennällä

OHJE



Matkailuvaunua irti kytkettäessä työntölaitteen tulee olla avattu ja laskospalkeen suoristettu.



Kuva 8: "AL-KO"-turvakytkentä

1. Vedä matkailuvaunun seisontajarru päälle.
2. Vapauta turvavaijeri ja irrota se vetoautosta.
3. Irrota sähköliitäntäpistoke vetoautosta ja aseta se asianmukaisesti matkailuvaunun aisan pistokepidikkeeseen niin, ettei siihen pääse vettä.
4. Aseta tukipyörä maahan, varmista ja käännä niin kauan alas, kunnes matkailuvaunun aisa nousee hieman.
5. Vedä vakausvipua (2) vasteeseen asti ylös.
6. Vedä kytkentäkahva (1) ylös ja pidä siitä kiinni.
7. Käännä tukipyörää edelleen, kunnes kytkinkupu nousee vetoauton vetopästä kokonaan ylös.
8. Aseta kytkentäkahva (1) ja vakausvipu (2) takaisin lähtöasentoon.

4.3.5 "AL-KO" ATC -vakautusjärjestelmä (lisävaruste)



Kuva 9: ATC-vakautusjärjestelmä

AL-KO ATC -vakautusjärjestelmä tarkkailee jatkuvasti matkailuvaunun ajokäyttäytymistä.

Ajotilanteissa, joissa matkailuvaunu alkaa heilua, ATC-ohjauselektroniikan poikittaiskiihtyvyyssanturit tunnistavat jo vähäisimmät sivuttaisliikkeet. Matkailuvaunua jarrutetaan välittömästi, ilman kuljettajan vaikutusta. Muutamien sekuntien jarrutusteho riittää saattamaan yhdistelmän jälleen turvalliseen ajotilaan.

- Huomioi oheinen valmistajan käyttöohje!

4.4 Matkustaminen ja pysäköinti

Matkustaminen

VAROITUS



Loukkaantumis- ja onnettomuusvaara virheellisesti toimittaessa!

Vetoauton ja matkailuvaunun muodostaman yhdistelmäajoneuvon mitat ovat suuret sekä paino korkea. Virheellinen toiminta voi johtaa onnettomuuksiin, joiden seurauksena on vakavia loukkaantumisia tai kuolema.

- Huomioi muuttuneet ajo-ominaisuudet, pidemmät jarrutusmatkat, suurempi kokonaispaino ja suuremmat mitat.
- Sovita ajotapa aina tie-, liikenne- ja sääolosuhteiden mukaisesti.
- Noudata paikallisia tieliikennemääräyksiä.
- Huomioi poikkeavat säännökset asuntovaunuille läpikulkumaissa ja kohdemaassa.

Pysäköinti

VAROITUS**Varmistamattoman ajoneuvon aiheuttama loukkaantumisvaara!**

Varmistamattomat ajoneuvot voivat lähteä rullaamaan liikkeelle ja johtaa vakaviin loukkaantumisiin ja esinevaurioihin.

- Älä koskaan pysäytä tai pysäköi ajoneuvoa jyrkkiin rinteisiin, penkereille, kalteville tai laskeutuville tasoille.
- Varmista aina pysähtyessäsi tai pysäköidessäsi, ettei ajoneuvo pääse tahattomasti rullaamaan pois paikaltaan.

1. Sammuta vetoauton moottori.
2. Aseta vaihde sisään. Jos vetoautossa on automaattivaihteisto, kytke valintavipu pysäköintiasentoon "P".

3. Vedä vetoauton seisontajarru tiukasti päälle.

Kun matkailuvaunu pysäköidään ilman vetoajoneuvoa:

1. Vedä matkailuvaunun seisontajarru tiukasti päälle.
2. Aseta kevyesti viettävillä luiskilla tai rinteillä vastekiila matkailuvaunun yhden tai useamman pyörän alle eteen tai taakse.

OHJE

Vastekiiloja ei saa käyttää maaston epätasaisuuden tasoittamiseen.

Ajaminen

4.5 Matkailuvaunun pysäköinti kohdepaikalla

4.5.1 Matkailuvaunun pysäköinti

Pysäköintipaikan valinta

Valitse ajoneuvon kaikkien teknisten laitteiden optimaalista ja häiriötöntä käyttöä varten pysähdyspaikka seuraavien kriteereiden perusteella:

- Kantokykyinen, vaakasuora, tasainen alusta.
- Sähköliitäntä välittömässä läheisyydessä (kork. 25 m:n päässä).
- Raikasvesi- ja jätevesiliitännät sekä hyväksytyt jätehuoltopiste lähietäisyydellä.
- Riittävän suuri pysäköintipaikka niin, että ajoneuvon pysäköinnin jälkeen kaikki ovet ja huoltoluukut aukeavat hyvin.

Matkailuvaunun asennus

1. Irrota matkailuvaunu, työnnä se pysäköintipaikalle ja sijoita haluttuun asentoon.
2. Vedä seisontajarru tiukasti päälle.
3. Käytä tarvittaessa vastekiiloja.

OHJE



Vastekiiloja ei saa käyttää maaston epätasaisuuden tasoittamiseen.

4. Aja tukijalat ulos.

4.5.2 Tukijalkojen ajaminen ulos ja sisään

VAROITUS



Puristumisvaara tukia ulos ja sisään ajettaessa!

Tukia ulos tai sisään ajettaessa, on olemassa jalkojen, käsien tai muiden jäsenten puristumis- ja loukkaantumisvaara.

- Tukien kääntöalueella ei saa oleskella.
- Tukien rakenneosia ei saa muuttaa.

OHJE



Jos maapohja on pehmeä ja upottava, on ennen sille ajoa tukijalkojen alle asetettava suuret levyt niin, että tukijalkojen uppoaminen maahan estetään.

OHJE



Tukijalat eivät toimi vaunun nostimena, vaan ne on tarkoitettu yksinomaan ajoneuvon vakauttamiseen. Kuormita ulosvedettäessä kaikki tukijalat tasaisesti. Käytä kaltevilla paikoilla tasaukseen erityisiä ajokiiloja, joita on saatavana alan erikoisliikkeistä!

Tukijalkojen ajo ulos

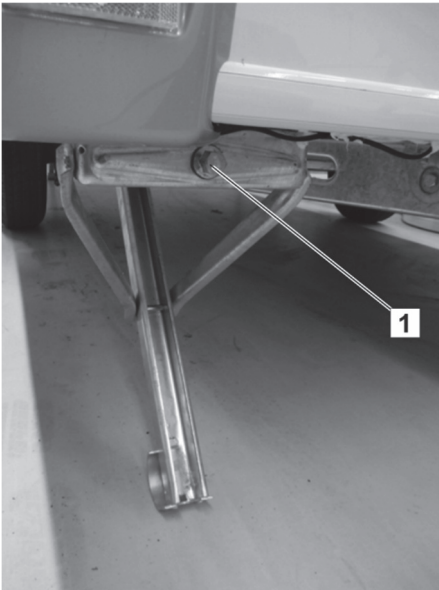

Kuva 10: Kuusikanta (1) hylsyavaimelle

1. Työnnä kaasupullotilassa oleva hylsyavain matkailuvaunun oikeassa etukulmassa sijaitsevalle kuusikannalle (1).
2. Käännä hylsyavainta myötäpäivään, kunnes tuki on tukevasti maassa.
3. Aja matkailuvaunun vasemmanpuoleisen etusivun tukijalka samalla tavalla ulos. Suorista tällöin ajoneuvo molemmilla etutukijaloilla vaakasuoraan ja saata se tukevaan asentoon.
4. Aja molemmat takatukijalat ulos. Suorista ajoneuvo kuten edessä ja saata se tukevaan asentoon.
5. Kun kaikki 4 tukijalkaa on ajettu ulos oikein ja matkailuvaunu seisoo tukevasti, aseta hylsyavain takaisin pidikkeeseensä kaasupullotilaan.

Tukijalkojen ajo sisään

VAROITUS



Loukkaantumisvaara, jos tukijalkoja ei ole ajettu asianmukaisesti sisään!

Jos tukijalkoja ei ole ajettu kunnolla sisään, ne voivat aiheuttaa onnettomuuksia, vakavia loukkaantumisia tai aineellisia vahinkoja. Siitä syystä:

- Tarkasta aina ennen matkaan lähtöä huolellisesti, että tukijalat on vedetty oikein sisään.

1. Ota hylsyavain kaasukaapista ja aseta se matkailuvaunun oikeassa etukulmassa sijaitsevan kierretangon kuusikannalle.
2. Käännä hylsyavainta vastapäivään, kunnes tukijalat on kokonaan ajettu sisään vasteeseen asti.
3. Toista toimenpide 1 ja 2 toisille tukijaloille.
4. Irrota hylsyavain jälleen ja aseta se takaisin paikoilleen pidikkeeseensä kaasupullotilaan.

5 Yleistiedot

Yleistä

Tässä luvussa kerrotaan yleistiedot asuinosa ja sen varusteista. Siinä selostetaan asennettujen laitteiden tärkeitä käyttöelementit ja järjestys.

OHJE



Muutamassa tässä kuvatussa asennetuissa laitteissa on saatavilla ainoastaan erikoistilauksesta tai lisävarusteena. Nämä varuste-elementit ovat asuinosa ainoastaan silloin, jos ne on erikseen tilattu ajoneuvotilauksen yhteydessä.

Seuraavassa kuvauksissa joitakin varuste-elementtejä on esitetty esimerkinomaisesti tai erilaisina malliversioina. Ajoneuvon todellisuudessa asennettu malli riippuu näissä tapauksissa mallista tai hinnasta, eikä niitä niiden rakenteesta johtuen voi vaihtaa johonkin muuhun. Siksi tämän käyttöoppaan perusteella ei voi esittää vaatimuksia ajoneuvon varustuksesta tietyn mallisena.

■ Erikoisvarusteet

Erikoisvarusteet (merkitty jatkossa merkinnällä "(lisävaruste)") vaikuttavat ajoneuvon suunnitteluun, valmistukseen ja hintaan, eikä niitä useimmissa tapauksissa voi asentaa jälkikäteen. Vaatimuksia erikoisvarusteista, joita ei ole nimenomaisesti lueteltu ostosopimuksessa, ei voi sen vuoksi esittää tämän käyttöoppaan perusteella.

■ Lisävarusteosat

Lisävarusteosat eivät sisälly toimituslaajuuteen, ellei niitä ole erikseen nimenomaan tilattu ajoneuvotilauksen yhteydessä ja eritelty erikseen ajoneuvon lopullisessa hinnassa. Vaatimuksia lisävarusteista, joista ei ole sovittu, ei voi sen vuoksi esittää tämän käyttöoppaan perusteella. Lisävarusteita asiakkaan toivomuksesta voidaan yleensä asentaa myös myöhempänä ajankohtana lisähintaan.

Ajoneuvon sarjavalmistuksena valmistettavan perusvarustuksen sitovan asennus sisältyy ajoneuvon tilauksen yhteydessä käytettyyn hinnastoon.

Yleistiedot

5.1 Asuinosa

Yleistä

Tässä kappaleessa esitellään esimerkkejä asuinosaista sekä yksittäisten elementtien ja asennettujen laitteiden järjestys ja toimintatavat.

5.1.1 Avain

Matkailuvaunun mukana tulee avain kolmena kappaleena. Tämä avain sopii seuraaviin lukkoihin:

- Sisäänkäyntiovi ja juomaveden täyttöaukko
- Matkailuvaunun ulkopuolella sijaitsevat huolto- ja tavaratilaluukut

5.1.2 Sisäänkäyntiovi



Sisäänkäyntiovi ilman ikkunaa

Asuinosan sisääntulo on ajoneuvon oikeanpuoleisella sivulla.

Sisäänkäyntiovi voidaan lukita ulkoa päin turvalukolla, joka voidaan sulkea ja avata myös sisältä.

Etutelttavalo (lisävaruste) valaisee sisäänkäyntialueen pimeällä.

Kuva 11: Sisäänkäyntiovi ilman ikkunaa (esimerkki)



Kuva 12: Sisäänkäyntiovi ikkunalla (esimerkki)

Ulko-oven sisäpuolelle on asennettu roska-astia. Kurkistusluukun sisäpuolella on liukuvekkikaihdin.

Sisäänkäynti voidaan valinnaisesti varustaa hyttysverkolla, joka on kiinnitetty sivuseinän sisäosaan. Eteen vedetty hyttysverkko sallii ajoneuvon tuuletuksen, kun sisääntulo-ovi on auki, ja pitää hyönteiset poissa sisätiloista.

HUOMIO



Virheellisen käytön aiheuttamat aineelliset vahingot!

Roskakori voi vaurioittaa hyttysverkkoa, kun nouset autoon ja poistut siitä ja kun suljet sisäänkäynti-oven.

- Aseta aina ensin eteen vedetty hyttysverkko pidikkeeseen takaisin!

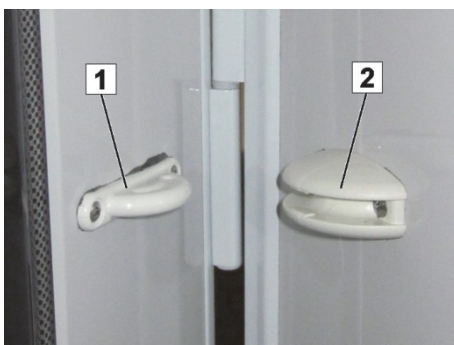

Kuva 13: Oven ja luukun lukitsimet

Sisäänkäyntiovi ja suuret luukut voidaan lukita avattuun asentoon. Näin estetään tahaton kiinnipaukahtaminen, esim. tuulisella säällä.

- Avaa ovi tai luukku kiinnittämistä varten vasteeseen asti ja paina se kevyesti pidikkeeseen, kunnes lukitsin (1) napsahtaa pidikkeeseen (2).
- Ovi tai luukku vapautetaan pidikkeestä nykäisemällä sitä kevyesti.

Oven lukko asuinosa, sisällä



Kuva 14: Oven lukko

- Sisäänkäyntiovi avataan avaamalla oven lukko avaimella, tarttumalla upotettuun kahvaan ja vetämällä ovi auki ulospäin.

Oven lukko asuinosa sisällä



Kuva 15: Oven lukko suljettu, mutta ei varmistettu

Sisäänkäyntioven avaaminen ja sulkeminen

Sulje ja varmista sisäänkäyntiovi sisältä seuraavasti:

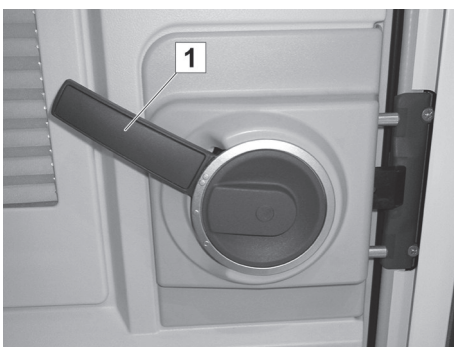

Kuva 16: Vipu ylhäällä

1. Aseta vipu (1) oven lukossa ylöspäin



Kuva 17: Ovi suljettu ja varmistettu

2. Käännä kiertolevy (2) sisältä ylöspäin, jotta kaksi tappia (3) työntyisi lisäksi ulos lukitusta varten.



Kuva 18: Oven lukko avattu

- Avaa ovi painamalla vipua alaspäin

5.1.3 Ovien ja luukkujen lukot

HUOMIO



Avoimet luukut voivat aiheuttaa aineellisia vahinkoja!

- Auki työnnetyt luukut voivat ajon aikana jäädä kiinni kyltteihin, mastoihin tai muihin ja aiheuttaa siten vakavia vahinkoja ajoneuvolle ja muiden omaisuudelle.
- Älä koskaan pidä luukkuja auki ajon aikana!

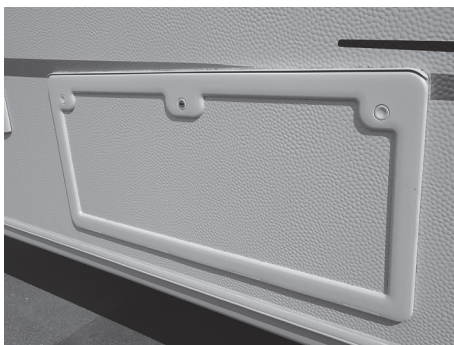

Kuva 19: Asuinosa, huoltoluukku ulkoa

Matkailuauton ulkosivuilla on – aina mallista ja valitusta varustelusta riippuen – luukkuja eri huoltoluukuille, esim. pääsy takaosan tavaratilaan/säilytystilaan, lämminvesiboilerille, pieneen säilytyslokeroon (ajoneuvotarvikkeille, työkaluille, tunkille) ja WC:n jätössäiliölle.

OHJE



Pidä luukut aina lukittuna ulos putoamisen ja varkauksien estämiseksi!

Huoltoluukun lukko



Kuva 20: Huoltoluukun lukko

Huoltolukkoja voidaan käyttää asuinalueen avaimella. Niitä ei voi kauko-ohjata.

Huoltoluukun avaaminen:

- Avaa lukko avaimella ja käännä kahvaa 90° oikealle. Tässä asennossa puristuspaine laskee, mutta huoltoluukku ei voi vielä avata.
- Avaa huoltoluukku kääntämällä kahvaa vielä 90° oikealle.

Huoltoluukun sulkeminen:

Avatussa asennossa voidaan lukko jo sulkea uudelleen. Myöhemmin luukun sulkemisen jälkeen sitä on jälleen kierrettävä 180 astetta ja painettava niin, että se lukittuu paikoilleen.

HUOMIO



Lukossa olevan avaimen aiheuttamat aineelliset vahingot!

Jos avainta ei ole vedetty pois, asuinosan pintaan voi syntyä syviä naarmuja. Avaimet voivat katketa.

- Ota avain pois lukosta välittömästi lukkojen avaamisen tai sulkemisen jälkeen.

Kaasupullokaapin lukko, Vivo



Kuva 21: Kaasupullotila, suljettu

Kaasupullokaapin lukko on asennettu lukkovipuun.

Lukon yläpuolella olevan pienen huoltoluukun kautta päästään käsiksi kaasupullon venttiliin suuren kaasupullokaapin verhoilua avaamatta.

Kaasupullokaapin lukko, Musica



Kuva 22: Kaasupullokaapin lukko (esimerkki)

Kaasupullokaapin verhoilun lukko sijaitsee suojuksen takana.

Raikasveden täyttöaukon lukko



Kuva 23: Raikasveden täyttöaukko

Raikasveden täyttöaukon lukko sijaitsee suoraan lukituskorkissa.

- Avaa tai sulje pitämällä kiinni lukituskorkista ja kääntämällä lukkoa 180°.

5.1.4 Ikkunat

Tuuletusikkuna



Kuva 24: Tuuletusikkunan kehys

Oleskelu- ja nukkumistilassa on isot tuuletusikkunat, jotka soveltuvat tehokkaaseen tuuletukseen.

- Avaa kiertämällä alhaalla kehyksessä sijaitsevaa ikkunan kiertosalpaa myötäsuuntaan, paina sitten tuuletusikkunaa kevyesti ulospäin, kunnes säätövarret lukittuvat paikoilleen. Aukon leveyttä voidaan säätää kolmeen eri asentoon.
- Sulje kääntämällä tuuletusikkuna ensin kokonaan ulos, käännä se sitten hitaasti jälleen alaspäin. Käännä lopuksi kiertosalpa takaisin lukitusasentoon.

HUOMIO



Avoin ikkuna voi aiheuttaa aineellisia vahinkoja!

Auki työnnetyt ikkunat voivat ajon aikana jäädä kiinni kyltteihin, tolppiin tai muihin esineisiin ja aiheuttaa siten vakavia vahinkoja ajoneuvolle sekä muiden omaisuudelle.

- Älä koskaan pidä tuuletusikkunoita auki ajon aikana!

Tuuletusikkunan oikea lukitus ennen matkan aloittamista

Pohjapiirustuksesta riippuen ajoneuvot on varustettu erityyppisillä tuuletusikkunoilla.

Tuuletusikkunan kiertosalvoissa on kolme asentoa:

Avausasennossa kiertosalpa ei ole kiinnityslohkossa.



Kuva 25: Avausasento

Tuuletusasennossa kiertosalpa on keskellä kiinnityslohkoa.

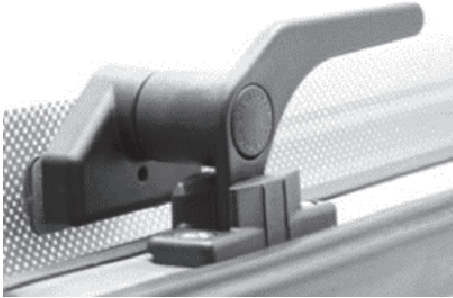

Kuva 26: Tuuletusasento



Kuva 27: Lukitusasento

Lukitusasennossa (kiertosalpa ajon aikana) kiertosalpa on kiinnityslohkossa sisällä.

Varmista ennen ajon alkamista, että **kaikki** kiertosalvat ovat lukitusasennossa (Kuva 27).

Kun **kaikki** kiertosalvat on lukittu, voidaan taata, että tuuletusikkunat pysyvät tukevasti lukittuina ajon aikana ja aineelliset vahingot sekä henkilövahingot estetään.

Kaareva tuuletusikkuna (panoraamaikkuna)

Pohjapiirustuksesta riippuen voi ajoneuvoissa olla lisävarusteena suorien tuuletusikkunoiden lisäksi kaarevat tuuletusikkunat.

Myös tässä tuuletusikkunatyypissä on **kaikki** kiertosalvat ehdottomasti kiinnitettävä lukitusasentoon ennen ajon alkamista (Kuva 27).



Kuva 28: Sisäkuva kaarevasta tuuletusikkunasta, jossa on viisi kiertosalvaa

Kun kaikki **viisi** kiertosalpaa (Kuva 28) on lukittu, voidaan taata, että kaarevat tuuletusikkunat pysyvät tukevasti lukittuina ajon aikana ja aineelliset vahingot sekä henkilövahingot estetään.

Jos kiertosalvat ovat vaurioituneet tai eivät toimi kunnolla, on korjaus ehdottoman välttämätöntä. Ennen kuin jatkat matkaa, ota yhteyttä korjaamoon lukituksen välitöntä korjaamista varten.

Keittiön ikkuna



Kuva 29: Työntöikkuna (lisävaruste)

Keittiötiloissa on aina mallista ja valitusta varustelusta riippuen työntöikkuna (lisävaruste) tai tuuletusikkuna, joka on avattava ruokaa laitettaessa sisätilojen ilmanvaihtoa varten.

Työntöikkunan avaaminen ja sulkeminen

- Työntöikkuna avataan painamalla sisäpuolen työntökahvasta sivuttain ja pitämällä kiinni samalla kun liikkuvaa ikkunanosaa työnnetään sivuun.
- Suljettaessa huolehdi, että työntökahva napsahtaa takaisin paikoilleen oikein.

5.1.5 Yhdistelmäkaihtimet

Yhdistelmäkaihdin



Kuva 30: Yhdistelmäkaihdin

Tuletusikkunat on varustettu yhdistelmäkaihtimilla, jotka koostuvat hyttysverhosta ja pimennyskaihtimesta. Molemmat kaihtimet on ripustettu ylös.

Molempia kaihtimia koskevat seuraavat ohjeet:

- Sulje vetämällä hyttysverho kahvan avulla kokonaan alas ja paina sitä kevyesti ikkunaan päin, kunnes alalista lukittuu paikoilleen.
- Avaa painamalla kahvaa alaspäin ja vetämällä sitä kevyesti itseesi päin, kunnes alalista vapautuu lukituksesta. Kaihdin rullautuu jännityksen ansiosta automaattisesti - pidä tällöin kahvasta kiinni.

Pimennyskaihdin voidaan säätää kolmeen korkeuteen. Se lukittuu kulloinkin yhteen kolmesta mahdollisesta asennosta sivuttain sitä varten kiinnitettyihin ohjainkiskoihin.

HUOMIO



Kaihtimen vauriot sen singahtaessa ylös!

Kaihtimen vaurioiden välttämiseksi sitä EI saa päästää singahtamaan ylös.

OHJE



Kaihdinten ei tulisi olla suljettuna ajon aikana ja pidemmän ajanjakson (useampia viikkoja) ajan.

Alas vedettyjen rullaverhojen jouset kärsivät muuten pidemmän ajan kuluessa.

Kaihdinten kiristäminen

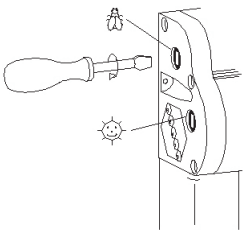

Kaihdinten kiristysjousia voidaan kiristää lisää ruuvimeisselin avulla.

- Työnnä ruuvimeisseli paikoilleen ja kierrä 1-2 kierrosta myötäpäivään.
- Tarkasta kireys, toista toimenpide tarvittaessa, älä kuitenkaan kiristä liikaa.

Kaihdinten hoito

Älä käytä yleisesti mitään aggressiivisia puhdistusaineita (liuotinaiteita tai hankaavia aineita). Puhdista aurinkosuojakalvo ja kehysten osat kostealla liinalla ja miedolla saippuavedellä. Puhdista hyttysverkko pehmeällä harjalla, tarvittaessa kostealla liinalla.

5.1.6 Ilmastointilaitte (lisävaruste)



Kuva 31: Ilmastointilaitte (lisävaruste)

Erikoistilauksesta on saatavana asuinosan ilmastointilaitte, joka säätelee huonelämpötilaa ja sisätilojen ilmaa.

Kesäkäytössä ilmastointilaitte tuottaa kuivatettua viileää ilmaa. Talvikäytössä se tuottaa ylimääräistä lämmintä ilmaa korvaamatta kuitenkaan ajoneuvon lämmityslaitetta.

Ilmastointilaitte asennetaan ajoneuvon katolle.

Ilmastointilaitteiston käyttö, kunnossapito ja huolto on selostettu seikkaperäisesti mukana toimitetussa käyttöoppaassa.

OHJE



Ilmastointilaitteen myöhempi asentaminen ei ole mahdollista puuttuvan kattovahvistuksen vuoksi!

5.1.7 Kattoluukut

Mallista ja valitusta varustetasosta riippuen kattoon on asennettu erimallinen kattoluukku. Se avataan ja suljetaan sisältäpäin.

Kattoluukuissa on hyttysverho, pimennyskaihdin ja koneellisen ilmastoinnin tuuletusraot.

Kattoluukut voidaan, mallista riippuen, nostaa ylös auki- tai vinoasentoon.

HUOMIO



Avoim ikkuna tai kattoluukku voi aiheuttaa aineellisia vahinkoja ajon aikana!

Avoimet ikkunat tai kattoluukut voivat ajon aikana jäädä kiinni kyltteihin, tolppiin tai muihin esineisiin ja aiheuttaa siten vakavia vahinkoja ajoneuvolle sekä muiden omaisuudelle.

- Älä koskaan aja ikkunat tai kattoluukut auki!

Rakennetyypit

Malliversiot



Kuva 32: Nostotaittoluukku (Heki 2)



*Kuva 33: Kattoikkuna
400x400 mm
VisionStar 700x500 mm*



Kuva 34: Tuuletuskattoluukku



Kuva 35: Midi Heki / Mini Heki plus

5.1.8 Nostokatto (lisävaruste)

Turvaohjeet

VAARA



Salamaniskun aiheuttama hengenvaara!

Ukkosella saattavat nostokatossa oleskelevat henkilöt loukkaantua hengenvaarallisesti.

- Älä koskaan oleskele nostokatossa ukkosella.

VAROITUS



Loukkaantumisvaara kaaduttaessa tai pudottaessa!

Pikkulapset saattavat nukkuessaan, leikkiessään tai nostokatossa ilman valvontaa oleskellessaan pudota läpikulun läpi ja saada murtumia tai pysyviä ruumiinvammoja.

Rajoitetusti liikuntakykyiset henkilöt voivat pudota ylös noustessaan tai alas laskeutuessaan tai loukkaantua nostokatossa oleskellessaan.

- Nostokatto ei sovellu alle 6-vuotiaiden lasten valvomattomaan käyttöön.
- Vältä nostokaton käyttöä rajoitetusti liikuntakykyisten henkilöiden kohdalla.

VARO



Pakokaasujen aiheuttamat terveyshaitat!

Epäsuotuisat tuuliolosuhteet voivat saattaa lämmityksen pakokaasut nukkumatiilaan.

- Sulje kaikki teltaikkunat lämmityskäytön aikana.

HUOMIO



Kattovalaisinten aiheuttama palovaara!

Kattovalaisin voi sulattaa kalustusta.

- Sammuta kattovalaisin jokaisen käytön jälkeen.



Kuva 36: Nostokatto, pystyssä



Kuva 37: Nostokatto, sisältä



Kuva 38: Tuuletusikkuna



Kuva 39: Kulkuaukko

Erikoisvarusteena on katolle asennettu avattava lasikuituinen muovikatto. Se tarjoaa pystyyn nostettuna kaksi ylimääräistä nukkumapaikkaa.

Nostokatossa on suuri vuodetaso pohjaritilöineen, kattoluukku, hyönteissuoja-tuuletusikkuna ja sisältä suljettavat sadesuojukset, kaksi pimennyksellä varustettua läpinäkyvää muovi-ikkunaa, lisätuuletus lukituksella sekä kattovalaistus kaukosäädöllä.

HUOMIO



Ylös nostettu nostokatto voi aiheuttaa aineellisia vahinkoja ajon aikana!

Ylös nostettu tai varmistamaton nostokatto voi ajon aikana jäädä kiinni puihin, kyltteihin, mastoihin, pysäköintitalojen sisäänkäynteihin tai muihin osiin, repeytyä irti ja aiheuttaa vakavia vahinkoja ajoneuvolle ja muiden omaisuudelle.

- Älä koskaan aja nostokatto ylös nostettuna tai varmistamattomana!
- Tarkasta ennen jokaista ajoa, että nostokatto on käännetty asianmukaisesti sisään ja varmistettu ja lukittu itsenäisen avautumisen varalta!

Nostokatto voidaan avata vähäisellä vaivalla painamalla köydessä olevaa tankoa lasikuitukupua vasten, ja se pidetään paikallaan kaasupainejousten avulla. Se voidaan sulkea jälleen nopeasti alas vetämällä.

- Älä käytä vetoköyttä kiipeily- tai kiinnitysköytenä!

OHJE



Kaasupainejoustet voivat vaikuttaa eri ympäristölämpötiloissa esiintyvien paine-erojen vuoksi eri voimakkuuksilla.

Hoitovinkkejä

OHJE



Tuuleta laskopalje useita kertoja käyttökauden aikana varastoituvan kosteuden ja ummehtuneen hajun välttämiseksi.

Älä käännä nostokattoa sisään kosteana tai märkänä, esim. heti sateen jälkeen.

Poista vuodealusta nostokatosta ennen pidempien käyttötaukojen alkua varastoituvan märkyiden ja lahoamisen estämiseksi.

Noudata lisäksi luvun 7.3 sivulla 180 huoltovihjeitä!

5.1.9 Etutelttakiinnitys

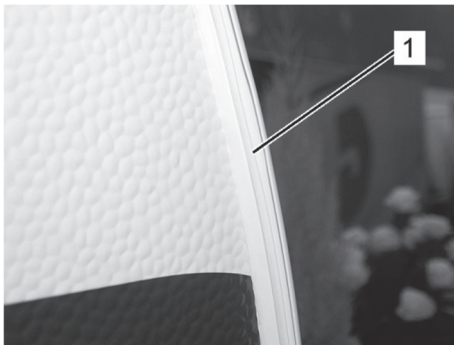

Kuva 40: Etutelttakiinnitys

Matkailuvaunun sisääntulopuolella on ulointa reunaa kiertävä profiililista (1) etuteltan kiinnitystä varten.

Profiililista on hieman leveämpi edessä ajoneuvon etuosassa.

- Tästä kohdasta aloitetaan etuteltan sisäänveto.

5.1.10 Monitoimikytkin valo



Kuva 41: Monitoimikytkin (esimerkki)

Sisääntuloalueelle on kiinnitetty yksi tai kaksi monitoimikytkintä keskikorkeudelle. Niiden avulla voidaan kytkeä erilaisia valonlähteitä sekä sisällä että ulkona ennen ajoneuvon astumista.

5.1.11 Erityisvalaistus

Matkailuvaunu on varustettu "Erityisvalaistus"-valotoiminnolla.

Painamalla markiisivalon painiketta 5 kertaa sisäänkäynnin alueella, erityisvalo aktivoituu. Tämä tarkoittaa, että perusvalo (markiisivalo, kattovalaisin, keittiövalaisin, pesuhuonevalaisin) ja epäsuora valaistus kytkeytyvät automaattisesti päälle viimeistään 30 sekunnin kuluttua sammutuksesta.

Jos se on vahingossa aktivoitu, se voidaan peruuttaa painamalla markiisin valaistuspainiketta uudelleen 5 kertaa.

5.1.12 LED-kytkimet ja LED-näytöt



Kuva 42: Toimintokytkin (esimerkki)

LED-kytkimet ja LED-näytöt eri 12V / 230V-kuluttajille sijaitsevat sisäänkäynnin yläpuolella. Varustelusta riippuen, ohjauspaneeliin asennettujen kytkinten tai näyttöjen lukumäärä vaihtelee.

Taulukosta löydät yhteenvedon kaikista kytkimistä ja näytöistä, joissa on LED-valot ja niiden merkitys.

Kuva	Kuvaus	Näyttö
	Truma-lämmityssäiliön kytkin	Päälle-/Pois-kytkin: ■ punainen = Päällä
	Makean veden pinnan näyttö	■ punainen = tyhjä säiliö ■ keltainen = puoliksi täysi/puoliksi tyhjä ■ vihreä = täysi säiliö
	Harmaan veden pinnan näyttö	■ vihreä = tyhjä säiliö ■ keltainen = puoliksi täysi/puoliksi tyhjä ■ punainen = täysi säiliö
	Kaukonäyttö JääEx	■ keltainen = päälle kytketty ■ vihreä = kaasunotto käyttöpullosta ■ punainen = kaasunotto varapullosta

Yleistiedot

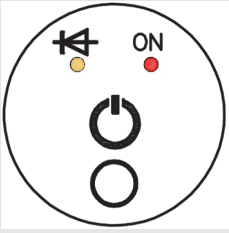
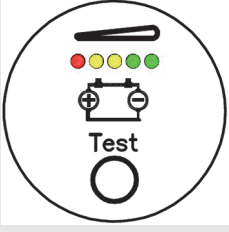
Kuva	Kuvaus	Näyttö
	Lattian lämpötilan hallinnan kytkin	Päälle-/Pois-kytkin: ■ punainen = Päällä
	Laturin kytkin omavaraisuuspaketissa	Vasen LED – Lataustila: ■ punainen = päälatausvaihe ■ keltainen = täyslatausvaihe ■ vihreä = huoltovaihe oikea LED – Päälle-/Pois-kytkin: ■ vihreä = Päällä
	Näyttö lataustila akku	■ punainen = tyhjä akku ■ keltainen = puoliksi täysi/puoliksi tyhjä ■ vihreä = täysi akku

5.1.13 Savuhälytín



Kuva 43: Savuhälytín

Sisätiloihin on kattoon asennettu paristokäyttöinen savuhälytín. Kun ajoneuvossa syntyy savua, kuuluu äänekäs hälytys, joka varoittaa matkustajia mahdollisesta tulipalosta.

9 V:n neppariparistolla toteutettu itsenäinen virransyöttö varmistaa, että savuhälytín on riippumaton ajoneuvon sähköistä ja toimii silloinkin, kun virransyöttö on kytketty pois päältä.

- Irrota ennen ajoneuvon ensimmäistä käyttöä nepparipariston suojakalvo aktivoidaksesi pariston.
- Paristot on tarkistettava säännöllisesti ja vaihdettava ajoissa.

5.2 Kalusteet

5.2.1 Istuinryhmä



Kuva 44: Istuinryhmä, esimerkki

Matkailuvaunuun asennetun istuinryhmän ja pöydän muoto ja järjestys ovat mallikohtaisia. Laskemalla pöytälevy alas, saadaan lisää makuutilaa (→kohta "Istuminen ja nukkuminen").

OHJE



Pehmusteiden päällisten haalistuminen voidaan tehokkaasti estää suojaamalla istuinryhmä suoralta auringonvalolta.

5.2.2 Saniteettitila

OHJE



Jätevesi, jätökset ja kemialliset aineet voivat aiheuttaa huomattavia ympäristövahinkoja.

- *Jätevesi- ja jätössäiliö on tyhjennettävä yleisesti ainoastaan siihen tarkoitukseen varattuun jätehuoltopisteeseen.*



Kuva 45: Saniteettitila, esimerkki

Saniteettitila on mallista ja valitusta varustuksesta riippuen varustettu pesualtaalla, allaskaapilla, suihkulla, WC:llä sekä joko kattoluukulla ja hyönteissuojaritilällä sekä koneellisella ilmastoinnilla tai sivuikkunalla.

Lämmin pesuvesi saadaan sekoittimen kautta.

Jätevesi lasketaan viemärin kautta ulos tai – mikäli tilattu – jätevesitankkiin (lisävaruste).

Pesualtaan yläpuolelle on kiinnitetty isokokoinen peili.

Suihku



Kuva 46: Suihku, esimerkki

Saniteettitilassa sijaitsee – aina pohjaratkaisusta ja valitusta varustelusta riippuen – suihku. Se suojataan suihkuverholla tai roiskeveden suojaovella roiskeveden varalta.

HUOMIO



Jos roiskeveden suojaovea ei ole kiinnitetty ajon aikana, se voi aiheuttaa aineellisia vahinkoja!

Jos roiskeveden suojaovea ei ole kiinnitetty ajon ajaksi, se voi heilahtaa auki ja rikkoa saniteettitilan kalusteita.

- Kiinnitä aina ennen ajon alkua, mieluummin aina heti käytön jälkeen, roiskeveden suojaovi sille varatuilla kiinnikkeillä!

Suihkuun tulee vesi lämmitysvälikäytöstä ja suihku on varustettu sekoittimella, hyllyillä ja pyyhkepidikkeellä.

Suihkuritilä (lisävaruste)



Kuva 47: Suihkuritilä

Ritilä on täyspuuta ja sen tarkoituksena on suojata suihkualtaan pintaa.

Suihkua käytettäessä täyspuu saattaa kuitenkin kärsiä ja muodostaa kosteusläiskiä. Poista sen vuoksi ritilä suihkussa käydessäsi tai huolehdi siitä, että puu öljytään säännöllisesti, vähintään kuitenkin kuuden kuukauden välein.

Aineita täyspuun pintakäsittelyyn löytyy alan erikoisliikkeistä tai rautakaupoista.

WC



Kuva 48: WC, esimerkki kiinteästä asennuksesta

Pesualtaan tai suihkun viereen on asennettu kasetti-WC.

Matkailuvaunun pohjaratkaisusta riippuen, kasetti-WC on asennettu kiinteästi tai käännettävästi.

Joissakin pohjaratkaisuissa kiinteästi asennettujen WC-istuinten huuhtelu tapahtuu omasta huuhteluvesisäiliöstä.

WC:n jätevesi kerätään jätössäiliöön.

- Poista jätössäiliö tyhjennystä ja puhdistusta varten ulkoa käsin WC-luukun kautta.

Kiinteästi asennetussa WC-istuimessa on täällä samalla myös huuhteluveden täyttöaukko.

Malliversiot



Kuva 49: Jätössäiliö



Kuva 50: Jätössäiliö ja huuhteluveden täyttöaukko

5.2.3 Keittiötila



Kuva 51: Keittiötila, esimerkki

Keittiö on suunniteltu pidempää oleskelua varten. Työtasossa sijaitsevat kaasuliesi, pesuallas ja pieni työtila. Kaasuliesi ja pesuallas on peitetty turvasilevyillä.

Keittotilan yläpuolella on kaapit matka-astiasia varten.

Keittotilan ikkuna huolehtii ruoanlaiton aikana raikkaasta ilmasta.

Isokokoiset keittiötarvikkeet, kuten kattilat ja pannut, sijoitetaan turvallisimmin keittiön alakaapin suuriin vetolaatikoihin.

Mallista riippuen on tarjolla myös ulosvedettäviä vetolaatikoita ja -ritilöitä, joiden avulla tarvittavat tavarat voidaan lajitella ja saada nopeasti esille.

VARO



Ympäriinsä lentävien astioiden ja kuumien keittolaitteiden aiheuttama loukkaantumisvaara!

Ympäriinsä lentelevät astiat ja kuumat keittovälineet voivat aiheuttaa vakavia loukkaantumisia ja huomattavia aineellisia vahinkoja.

Ennen jokaista ajoa:

- Sulje kaasuliesi ja sulje kaasusyöttö.
- Varastoi astiat ja keittölaitteet turvallisesti omille paikoilleen.
- Sulje lasilevyt ja keittiön ikkuna.
- Sulje kaapit ja vetolaatikot.

Jääkaappi



Kuva 52: Jääkaappi (esimerkki)

Keittiötilaan kuuluu jääkaappi, jota voidaan käyttää valinnaisesti 12 V:lla, 230 V:lla tai kaasulla. Asennetun jääkaapin malli riippuu ajoneuvon mallista. Erikoisvarusteena voi asennettuna olla iso jääkaappi (lisävaruste) tai jääkaappi-pakastinyhdistelmä (lisävaruste).

OHJE



Yli 1000 m NN:n ylittävästä korkeudesta lähtien voi kaasun sytyttämisessä ilmaantua ongelmia, mikä ei kuitenkaan ole merkinä minkäänlaisesta viasta.

Jääkaappi toimii moitteettomasti n. 5°:n kallistukseen asti.

Jääkaappi on toteutettu liekkisuojustusti. Kaasun puuttuessa kaasusyöttö lukittuu itsenäisesti.

5.3 Säilytystilat

5.3.1 Säilytystila lattia-alueella

VAROITUS



Varmistamattomat matkatavarat aiheuttavat onnettomuus- ja tapaturmavaaran!

Varmistamattomat matkatavarat ja raskaat kuormat vaikuttavat ajo-ominaisuuksiin, voivat liukua ja aiheuttaa vakavia onnettomuuksia.

- Noudata aina suurinta sallittua kuormaa.
- Punnitse matkatavarat ennen lastausta ja sijoita tavaratilaan tasaisesti painon mukaan.
- Varmista kaikki matkatavarat liukumista vastaan.

Säilytystila vuoteen alla



Kuva 53: Säilytystila vuoteen alla

Keskisuurille matkatavaroille on säilytystilaa vuoteiden alla. Niihin pääse käsiksi luukun kautta tai nostamalla ja kääntämällä pohjaritilät ylös.

5.3.2 Yläkaapit

Asuintilan yläkaapit



Kuva 54: Asuintilan yläkaapit

Lisää säilytystilaa tarjoavat yläkaapit ja avohyllyt, kuten esimerkiksi kuvassa esitetysti istuinryhmän yläpuolella.

Sinne voidaan sijoittaa yhteisiä tavaroita kuten pelejä, karttoja tai lehtiä.

Makuutilan yläkaapit



Kuva 55: Makuutilan yläkaapit

Vuoteiden yläpuolelle on myös asennettu yläkaappeja, joissa voidaan säilyttää päivittäiseen käyttöön tarkoitettuja hyödyllisiä tavaroita, kuten pyyhkeitä tai vaatekassaa.

Keittiön yläkaappi



Kuva 56: Keittiön yläkaappi, esimerkki

Keittiötilan keskisuuret ja pienet keittiötarvikkeet, kuten matkastiastot, kertakäyttölasit ja -lautaset, voi hyvin sijoittaa keittiökuution yläpuolella oleville lukittaville hyllyille.

Saniteettitilan hyllyt



Kuva 57: Saniteettitilan kaappien hyllyt, esimerkki

Kosmetiikka-, toiletti- ja hygienia- tarvikkeet voi säilyttää saniteettitilan hyllyissä sekä ylä- ja alakaapeissa.

Lisää hyllytilaa tarjoaa – mikäli mallin ja valitun varustelun mukaisesti käytössä – esim. peilikaappi.

HUOMIO



Aineellisia vahinkoja voi aiheutua peilikaapin ovien avautuessa itsestään ajon aikana!

Peilikaapin ovet voivat aueta itsestään ajon aikaisen tärinän vaikutuksesta ja vaurioittaa saniteettitilan kalusteita.

- Sulje aina ennen ajoa peilikaapin ovet, jotta ovet eivät pääse avautumaan itsestään.

5.3.3 TV-pidike

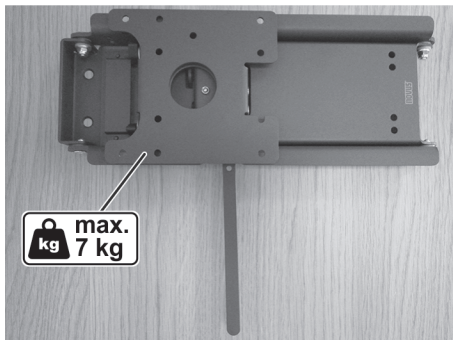

Kuva 58: TV-seinäkiinnike, esimerkki

TV-seinäkiinnike on saatavissa lisävarusteena litteän näytön turvallista kuljettamista varten. Vapaasti liikkuvan kannattimen ja kääntötoiminnon avulla televisio voidaan helposti kiinnittää haluttuun asentoon.

- Televisio asennetaan valmistajan antamien ohjeiden mukaisesti taustastaan kiinnityslevyyn.
- Avaa lukitus liikuttamalla jousiteräskielekettä vasemmalle tai oikealle sijainnista riippuen. Vedä samalla laite sivusuunnassa haluttuun pituuteen ja säädä vielä kallistuskulma tarvittaessa.
- Lukitse TV asettamalla se taas pystyasentoon. Televisio on sen jälkeen vedettävä sisään niin pitkälle kuin se menee, kunnes se napsahtaa paikalleen uudelleen kuuluvalla äänellä.

HUOMIO



Omaisuuksvahinko putoavasta televisiosta!

Tärinät ja iskut voivat aiheuttaa television putoamisen ajon aikana.

- Poista televisio ennen matkan aloittamista!

5.4 Tekninen varustus

Yleistä

Matkailuvaunu on varustettu nykyaikaisilla ja mukavuutta lisäävillä teknisillä varusteilla. Tässä kappaleessa kerrotaan tärkeitä tietoja laitteistojen ja asennettujen laitteiden rakenteesta ja toimintatavasta.

5.4.1 Sähkölaitteet

Yleistä

Matkailuauton sähkölaitteet on suunniteltu 12 V:n ja 230 V:n käyttöön.

Heti kun 230 V:n tulo on liitetty 230 V:n sähköverkkoon (esim. leirintäalueen virtapistokkeeseen), duaalilaitteita käytetään syötetyllä verkkovirralla yhdessä verkkolaitteen kanssa.

Jos asuntovaunu on varustettu 12 V:n järjestelmällä (lisävaruste), laturi lataa syöttöakun (lisävaruste). Täydellä akkukapasiteetilla latauslaite tuottaa jatkuvan ylläpitovirran. Tässä tapauksessa 12 V:n kulutuslaitteet (valaistus, vesipumppu – jääkaappia lukuun ottamatta) saavat sähkövirtaa syöttöakusta.

Yhdistelmäajoissa syötetään virtaa vain muutamille 12 V:n kulutuslaitteille, mutta se tapahtuu vetoajoneuvon akun kautta.

OHJE



Kun ajo keskeytetään, esim. levähdystauon ajaksi, kytke 12 V:n käyttölaitteet aina pois päältä käynnistinakun tarpeettoman purkautumisen välttämiseksi!

VAARA



Sähkövirran aiheuttama hengenvaara!

Kun sähkölaitteille tehdään korjaustöitä, on olemassa sähköiskun vaara, joka voi johtaa vakavaan loukkaantumiseen tai jopa kuolemaan.

- Anna sähkölaitteiden korjaustyöt ainoastaan ammattihenkilöstön suorittavaksi.
- Vaihda vialliset sulakkeet vain jälkeen, kun vika on korjattu.

Verkkoliitäntä

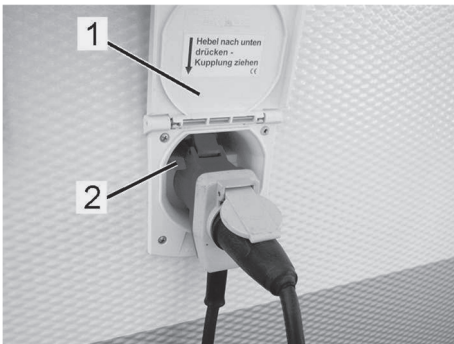

Kuva 59: Verkkoliitäntä

Verkkoliitäntä (Kuva 59) sijaitsee ulkopuolella suojuuaukun (1) alla.

CEE-liitäntäjohto liitetään liitäntäpistokkeeseen ja varmistetaan lukitusvivulla (2).

OHJE



Ota ennen ulkomaanmatkoja selvää kohdepaikan pistoke- ja verkkoliitäntäjärjestelmistä. Soveltuvia adaptoreita on saatavana kaupoista.

Muuntaja (verkkolaite) ja automaattisulakkeet

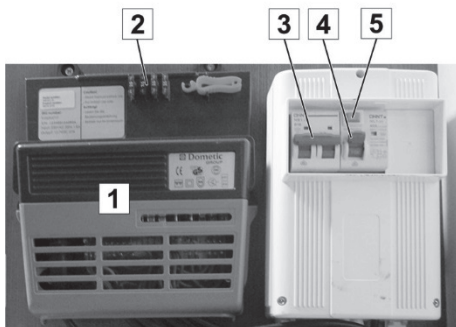

Kuva 60: Muuntaja (verkkolaite) (1) ja automaattisulakkeet

Sähkölaitteisto on suojattu automaattisulakkeilla ja FI-suojakytkimellä. Automaattisulakkeet toimivat samalla pääkytkimenä.

- 3 Valaistuspiiri
- 4 FI-suojakytkin
- 5 FI-suojakytkimen testauskytkin

Virransyöttö on jaoteltu erillisiin virtapiireihin:

Virtapiiri	Varaus	Nimellisvirta ampeeria [A]
Valaistuspiiri 1	Sisävalot ja pistorasiat	10
Valaistuspiiri 2	230 V:n käyttö (ml. lisävaruste ALDE)	16

- Varasulakkeet (2) sijaitsevat muuntajan (1) kotelossa.
- Kun ajoneuvoa ei käytetä (esim. talviseisokin aikana), kytke sulakeautomaatit pois päältä. Näin kaikki laitteet irrotetaan virransyötöstä.



Kuva 61: 12 V-hätävalaistus



Kuva 62: 12 V:n -täyssyöttö

12 V:n hätävalaistus

Jos 15 A:n pistosulake (1) on uloimmassa asemassa, virtalähde on vakioasetuksessa hätävalaistuksella.

12 V:n täyssyöttö

Jos sokkopistoke poistetaan ja 15 A:n pistosulake (1) siirretään vasemmalle (3), virransyöttö on asetuksessa 12 V-täyssyöttö.

Jääkaappi on varmistettu latausjohdon (napa 10) kautta. Jääkaapin syöttö 12 V:lla tapahtuu siis vain vetoajoneuvon moottorin käydessä laturin virran avulla.

HUOMIO



Syväpurkautuminen voi aiheuttaa aineellisia vahinkoja!

Jos virtalähde on 12 V:n -täyssyötön asetuksessa, vetoajoneuvon käynnistinakku voi syväpurkautua.

Syväpurkautuminen tapahtuu 12 V:n valaistuksen tai muiden 12 V:n käyttölaitteiden kautta.

- Kytke yleisesti kaikki 12 V:n käyttölaitteet pois päältä, kun niitä ei käytetä, jotta käynnistysakku ei syväpurkautu pysähdyksissä oltaessa.

OHJE



EURO-6-normia vastaavilla vetoajoneuvoilla saattaa olla, että ajoneuvon tietokone keskeyttää jääkaapin virransyötön liian korkean virrankulutuksen vuoksi.

OHJE



Pistosulakkeiden vieressä on punaiset LEDit. Jos LED palaa, sulake on viallinen.

5.4.1.1 Syöttöakku

Yleistä

Syöttöakkuna voidaan käyttää tavanomaista lyijyhappoakkua tai niin kutsuttua AGM-akkua.

Syöttöakku antaa virran kaikille päällekytketyille 12 V:n laitteille, jos ulkoista sähkönsyöttöä ei ole liitetty. Tällöin syöttöakku purkautuu jatkuvasti.

Lyijyhappoakku (lisävaruste)

Lyijyhappoakku on suunniteltu erityisesti syklisille kuormituksille.

Säilyttääkseen suorituskykyisen toimintakykynsä pitkään akku tarvitsee perushuoltoa. Tätä varten laturissa on akkuvahti, joka suojaa syöttöakkua käytön aikana syväpurkautumiselta.

Pitkien seisokkiaikojen (esim. talvitaun) aikana voi ilman manuaalista huoltoa tapahtua kuitenkin korvaamatonta vahinkoa. Tästä syystä syöttöakku on vähintään kerran kuukaudessa ladattava latauslaitteella.

Pois käytöstä olleen, ei syväpurkautuneen syöttöakun latausaika on kymmenestä kahteentoista tuntiin.

AGM-akku (lisävaruste)

AGM-akku (**absorbent glass mat**) on tehokas lyijykuituakku tekniikan uusinta tasoa. Lyijykuituakut eivät sisällä vapaata rikkihappoa ja niitä voidaan käyttää kaikissa asennoissa. Hapon vuotaminen ei ole mahdollista edes AGM-akun rikkoutuessa. Siksi AGM-akut soveltuvat erityisen hyvin matkailuautoissa ja matkailuvaunuissa käytettäviksi.

Edut:

- Vähähuoltoinen (suljettu järjestelmä)
- Suuri syklikestävyys / pitkä käyttöikä
- Hyvät syväpurkautumisominaisuudet
- Vähäinen itsepurkautuminen / pitkä varastointikyky
- Vuotovarma / ei kaasuuntumista / ei syöpymistä / ei keruullasta
- Suuri iskun- ja värähtelynkestävyys
- Vähäinen rakennekoko verrattavissa olevalla kapasiteetilla

On suositeltavaa, että AGM-akkua ladataan aluksi kerran kuussa 24 tunnin ajan. Alhaisella purkautumisella voidaan väliä laajentaa - ulkolämpötiloista riippuen. Esim. kerran neljännesvuodessa.

OHJE

Ainoastaan samantyyppisiä ja saman kapasiteetin omaavia akkuja saa kytkeä rinnan.

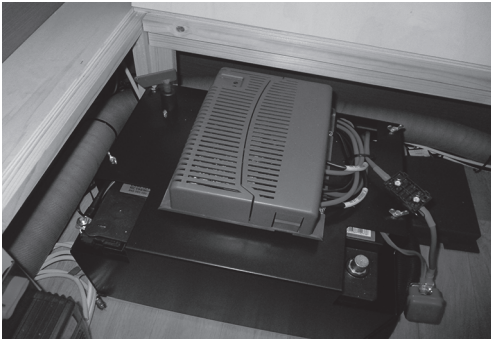
Sähköverkosta riippumaton energiapaketti (lisävaruste)

Kuva 63: Paristoluukku ohjauslaitteella Mover-yksikölle (valinnainen)

Omavaraisuuspaketti koostuu syöttöakusta ja laturista, jotka sijaitsevat kotelon alla.

Syöttöakku syöttää kaikkia 12 V:n käyttölaitteita heti, kun sisäänkäynnin päällä sijaitseva 12 V:n pääkytkin on kytketty päälle ja 12 V:n käyttölaitteet ovat päällä. Tällöin syöttöakku purkautuu jatkuvasti.

Poikkeus: Jääkaapin 12 V:n käyttö.

Jääkaapin 12 V:n käyttö on mahdollista ajon aikana ainoastaan latausjohdolla. Pysähdyksissä jääkaappia voidaan käyttää ainoastaan kaasulla tai ulkoisesti 230 V:n avulla.

Heti, kun ulkoinen virransyöttö on luotu 230 V:lla, syöttöakku ladataan jälleen latauslaitteella. 12 V:n käyttölaitteiden syöttö tapahtuu ainoastaan syöttöakun avulla. Kun syöttöakku on jälleen latautunut täyteen, latauslaite huolehtii riittävästä ylläpitovarauksesta.

Noudata käytössä mukana tulevan valmistajan käyttöohjeen turvallisuus- ja käyttöohjeita!

HUOMIO**Lämmön kasautumisen aiheuttama palovaara!**

Syöttöakku ja latauslaite kuumenevat käytössä ja voivat saada aikaan hiiltymisen tai tulipalon, jos lämmön poisjohtaminen on puutteellista.

- Älä koskaan peitä syöttöakkua tai latauslaitetta tai ripusta sen eteen mitään.
- Älä käytä syöttöakun ja latauslaitteen sijoituspaikkaa tavaroiden säilytystilana.

OHJE



- *Vain ammattihenkilöstö saa asentaa ja avata latauslaitteen!*
- *Ennen sulakkeiden vaihtoa on laite kytkettävä jännitteettömäksi!*
- *Sulakkeet saa vaihtaa ainoastaan sulakkeisiin, joiden suojausarvo on sama!*
- *Ennen viallisen sulakkeen vaihtamista on sulakkeen laukeamisen syy (oikosulku, ylikuormitus) korjattava!*
- *Liitetyn akun tai tulovirtalähteiden virheellinen navoitus voi johtaa säätimen vaurioihin.*
- *Laitteen riittämätön tuuletus johtaa latausvirran laskuun.*
- *Kotelon pinta voi kuumentua käytössä!*

Akun lataustila

HUOMIO



Liikavaraus voi aiheuttaa räjähdysvaaran!

Viallinen latauslaite voi aiheuttaa syöttöakun "kiehumisen" ja johtaa siten räjähdykseen.

- Jos akku kiehuu, latauslaite on välittömästi kytkettävä pois päältä.
- Viallinen latauslaite on toimitettava valtuutettuun korjaamoon korjattavaksi tai vaihdettava.

HUOMIO



Puutteellisen hoidon aiheuttamat aineelliset vahingot!

- Akku vioittuu tai tuhoutuu täysin ellei sitä huolleta riittävästi!
 - Noudata valmistajan ohjeita.
 - Aja vain täyteen varatulla akulla.
 - Lataa akkuja jokaisen matkan jälkeen 12 tuntia.
 - Lataa akkuja useammin, jos ympäristön lämpötila on korkea (≥ 30 °C).
 - Irrota akut > 4 viikon seisokkijakoiksi auton verkosta ja lataa ne kerran kuukaudessa.
 - Tarkasta happotaso vähintään kerran vuodessa (vain lyijyhappoakuilla).

Akun lataus

Syöttöakun latauksen aikana (vain lyijyhappoakku) saattaa syntyä syttyvä vety-ilmaseos, joka voi päästä ulkoilmaan kaasunpoistoletkusta.

Lataukset kuluttavat akuissa olevaa vettä jatkuvasti, mutta ei koskaan laimennettua rikkihappoa.

- Happopitoisuuden nousun välttämiseksi on happotaso tarkastettava kerran vuodessa ja tarvittaessa lisättävä tislattua vettä!

VAROITUS



Akkujen epäasiallisen käytön aiheuttama loukkaantumisvaara!

Akuista voi vapautua väärässä käsittelyssä myrkyllisiä happoja, ne voivat räjähtää ja aiheuttaa vakavia loukkaantumisia.

- Älä altista akkuja korkeille lämpötiloille. Älä aseta kipinöiden, sytytyslähteiden tai avotulen läheisyyteen. Älä tupakoi.
- Älä irrota napakenkiä latauksen aikana, äläkä liikuta akkuja.
- Älä koske ulosvaluviin nesteisiin. Jos nestettä joutuu iholle, huuhtele heti runsaalla vedellä.
- Jos nestettä roiskuu silmiin: Huuhtele heti runsaalla vedellä ja hakeudu lääkäriin.
- Valunut neste on pyyhittävä huolellisesti pois sopivalla imupyhkeellä ja hävitettävä ympäristöystävällisesti. Käytä suojakäsineitä!

5.4.1.2 Sisävalaistus

LED-valonheittimet



Sisätiloissa istuinryhmän yläpuolella sekä makuutilassa on valokiskojärjestelmässä kiertyvät, käännettävät sekä siirrettävät 12 voltin LED-valonheittimet, jotka huolehtivat paikkojen hyvästä valaistuksesta (käsittely → kohta "Valaistuksen asennus").

Jokaisessa valonheittimessä on oma PÄÄLLE/POIS-painike.

Valaisimet on kytketty valaistuspiiriin 1 ja 2. Jos valaistuspiirit erotetaan, LED-valonheittämiä ei voi käyttää.



Kuva 64: LED-valonheittimet

Kattolamppu



Kuva 65: Väliaso

Olohuoneessa on mallista ja valitusta laitteesta riippuen kohdevalot, joissa on useita pyöritettäviä ja kääntyviä LED-valaisimia kiskojärjestelmässä tai pysyvästi asennetut valaisimet katossa. Niitä käytetään keskitetystä PÄÄLLE/POIS-kytkimestä. Valaistuksen voimakkuutta voidaan säätää.

Suihkutilan valaistus



Kuva 66: Suihkutilan valaistus, esimerkki

Myös saniteettitilaan on asennettu LED-valaisimet – tässä pesualtaan peilin yläpuolelle. Nämä valot on myös kytketty valaistuspiiriin 1 ja 2. Ne voidaan ottaa käyttöön vain, jos valaistuspiirit on vapautettu.

Keittiövalo



Kuva 67: LED-valokisko (esimerkki)

Keittiössä yläkaapin alapuolella on LED-valokiskot, jotka voidaan kytkeä PÄÄLLE-/POIS-painikkeella.

Etutelttavalo (lisävaruste)

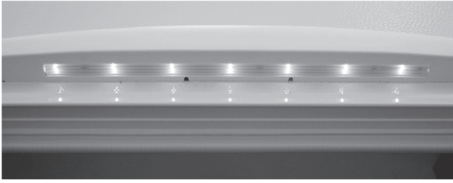

Kuva 68: Etutelttavalo valodiodeilla

Etutelttavalo (lisävaruste) valaisee sisäänkäyntialueen pimeään aikaan. Sitä voi käyttää kauko-ohjauksella (lisävaruste) tai vastaavalla painikkeella sisääntulo-oven vierestä.

Etutelttavaloa on aina käytettävä manuaalisesti. Se ei turvallisuussyistä sammu automaattisesti, vaan pysyy niin kauan päällä, kunnes se sammutetaan.

OHJE



Etutelttavalo ei ole tieliikenteeseen hyväksytty ajovalo, ja se on sammutettava ennen ajamista!

Kauko-ohjaus (lisävaruste)

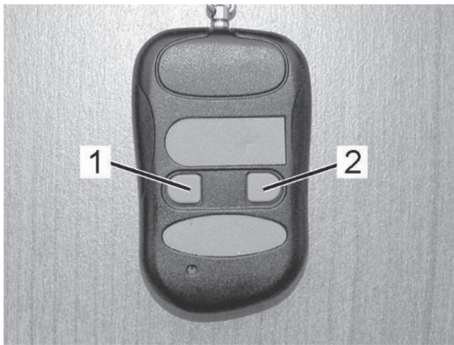

Kuva 69: Kauko-ohjaus

Kauko-ohjauksella voidaan käyttää etutelttavaloja ja kattovaloja.

Kauko-ohjauksen painikkeilla on seuraavat toiminnot:

- 1 Etutelttavalo PÄÄLLE/POIS
- 2 Kattovalo PÄÄLLE/POIS

Valaistuksen voimakkuutta voi säätää pitämällä kattovalon painiketta painettuna.

Yleistiedot

5.4.1.3 Pistorasiat

230 V:n pistorasia



Kuva 70: 230 V:n pistorasia, esimerkki

Pistorasiat piensähkölaitteiden käyttöä varten ulkoisen virtalähteen ollessa liitettynä sijaitsevat (mallista ja valitusta varustetaosta riippuen) useissa paikoissa ajoneuvon sisätiloissa (kuvassa esimerkinomaisesti istuinryhmän jalkatilassa).

12 V:n pistorasia (valinnainen)



Kuva 71: 12V:n pistorasia, esimerkki

Jos television tarvittava seinäkiinnike on asennettu, 12 V:n pistorasia on asetettu myös television kaksisuuntaista käyttöä varten.

USB-pistorasia (valinnainen)



Kuva 72: USB-pistorasia, esimerkki

Ajoneuvon varustuksesta riippuen ajoneuvossa on myös USB-pistorasia.

5.4.2 Kaasusyöttö

Yleistä

Tässä kappaleessa on tietoja matkailuvaunun kaasulaitteistosta. Asennetut kaasulaitteet (aina valitusta varustetasosta riippuen: lämmityslaite, boileri, liesi, uuni, grilli, jääkaappi) on seikkaperäisesti selostettu mukana tulevissa valmistajan käyttöohjeissa.

VAROITUS



Kaasun aiheuttama räjähdys- ja loukkaantumisvaara!

Ulosvirtaava kaasu voi aiheuttaa myrkytyksiä ja räjähdyksiä.

- Kaikki kaasusyötölle suoritettavat korjaustyöt on ehdottomasti annettava valtuutetun kaasualan ammattihenkilön suorittavaksi.
- Kaasun hajun tuntuessa:
 - Sulje kaasusyöttö heti.
 - Mitään sähkölaitteita ei saa käyttää.
 - Tuli ja sytytyslähteet pidettävä etäällä.
 - Älä tupakoi.
 - Kaasusyöttö on välittömästi annettava korjattavaksi.

Kaasupullokaappi, Vivo



Kuva 73: Kaasupullokaappi, suljettu



Kuva 74: Käyttöluukku, auki

Kaasupullokaappi on sijoitettu etuosaan vetoaisan päälle. Siinä ovat kaasupullonpidike ja kaasupaineensäädin.

OHJE



Valitusta varustelusta riippuen saattaa esiasennettuna olla kaasunpaineensäädinsarja (lisävaruste) automaattisella vaihtotoiminnolla.

- Kun lukkiovun lukitus avataan ja vipua käännetään, voidaan pieni käyttöluukku avata ja kaasupullon venttiiliin päästään käsiksi.

Tämä on kätevää erityisesti silloin, kun aisalle on asennettu pyöräteline, jossa on polkupyöriä. Tässä tapauksessa polkupyöriä ei tarvitse poistaa kaasupullon venttiilin sulkemista varten, esim. tankattaessa tai ruoanlaiton jälkeen.

Kaasupullokaappi, Musica



Kuva 75: Kaasupullotilan lukko



Kuva 76: Kaasupullokaapin kansi, auki

Kaasupullokaappi on sijoitettu etuosaan vetoaisan päälle. Siinä ovat kaasupullonpidike ja kaasupaineensäädin.

OHJE



Valitusta varustelusta riippuen saattaa esiasennettuna olla kaasupaineensäädinsarja (lisävaruste) automaattisella vaihtotoiminnolla.

- Kaasupullokaapin verhoilun lukko sijaitsee suojuksen takana.

Kannen avaaminen:

- Nosta suojusta.
- Kun lukko on avattu, nuppi ponnahtaa esiin.
- Kierrä nuppia oikealle vapauttaaksesi kaasupullon kannen lukituksen.
- Tartu upotettuun kahvaan ja paina kaasupullokaapin kansi ylös.

Kannen sulkeminen:

- Paina kaasupullonkaapin kansi alaspäin.
- Lukitse kaasupullonkaapin kansi painamalla sitä alaspäin ja lukitsemalla se nupilla.

Tämä on kätevää erityisesti silloin, kun aisalle on asennettu pyöräteline, jossa on polkupyöriä. Tässä tapauksessa polkupyöriä ei tarvitse poistaa kaasupullon venttiilin sulkemista varten, esim. tankattaessa tai ruoanlaiton jälkeen.

Kaasusyöttö vakio (paineenalentimella)



Kuva 77: Paineenalennusventtiili

Kaasupullon liitäntää varten on asennettu joustava kaasuletku ja paineenalennusventtiili. Paineenalennusventtiili on varustettu vasenkierteisellä lukkomutterilla ja sen saa kiertää kaasupulloon tiukasti vain käsin. Kaasuletkun ja paineenalentimen tiiviys on tarkastettava jokaisen kaasuntarkastuksen yhteydessä ja ne on vaihdettava, jos havaitaan puutteita, viimeistään kuitenkin sallitun käyttöajan kuluttua.

- Aseta kaasupullo kaasupullokaappiin ja kiinnitä se tiukkaan varmistushihnalla.
- Kierrä paineenalennusventtiili suoraan kaasupullon ulostuloventtiiliin kierteeseen ja kiristä se paikoilleen käsin.

Kaasusyöttö DuoControl CS (Eis-Ex:llä ja kaukonäytöllä) (lisävaruste)

Kuva 78: Kaasusyöttö (Eis-Ex:llä ja kaukonäytöllä)

Lisämaksusta on saatavana kaasunpaineen turvasäätölaitteisto, jossa on integroitu törmäysanturi kaksipulloista kaasusyöttöä varten. Sen avulla kaasupullo voidaan vaihtaa kaasusyöttöä keskeyttämättä.

Kaasunpaineen säätölaitteisto koostuu automaattisesta vaihtoventtiilistä (DuoControl), kaasunpaineensäätimestä, säädinlämmityksestä (Eis-Ex) sekä kaukonäytöstä, joka näyttää ajoneuvon käyttöpullon tilan.

Kaasunpaineen säätölaitteisto on asennettu kaasupullokaapin seinään ja liitetty kaasupulloihin kahden korkeapaineletkun avulla. Paineensäätölaitteet ja letkut on vaihdettava uusiin viimeistään 10 vuoden kuluttua valmistuspäiväyksestä.

Korkeapaineletkut on varustettu vasemmalla kierteellä liitosmuttereilla. Korkeapaineletkujen tiiviys on tarkastettava jokaisen kaasutarkastuksen yhteydessä ja letkut on vaihdettava, jos niissä havaitaan puutteita.

- Aseta kaasupullot kaasupullokaappiin ja kiinnitä se tiukkaan varmistushihnoilla.

OHJE

Jos tapahtuu onnettomuus, jossa esiintyy suoraan laukaisuelementtiin vaikuttava $3,5 \text{ g} \pm 0,5 \text{ g:n}$ viive (vastaa keskimääräisellä ajoneuvon painolla n. 15 – 20 km/h:n törmäysnopeutta kiinteään esteeseen), sisäänrakennettu törmäysanturi keskeyttää kaasuvirran.

Eis-Ex (lisävaruste)

Jään tai propaanihydraatin muodostuminen säätimeen voi talvella estää tai keskeyttää kaasunsyötön.

Säädinlämmitys estää sähköisellä lämmityksellä jäätulpan muodostumisen. Näin häiriötön kaasusyöttö on varmistettu myös talvisissa olosuhteissa.

Kaukonäyttö (lisävaruste)



Kuva 79: Kaukonäyttö

Kaukonäyttö (lisävaruste) näyttää ajoneuvon sisällä kaasunoton tilan (normaali- tai varakäyttö) sekä säädinlämmityksen lämmityskäytön:

Käynnistämisen jälkeisten merkkivalojen merkitys:

- Vihreä LED = Kaasunotto käyttöpullosta
- Punainen LED = Kaasunotto varapullosta
- Keltainen LED = Säädinlämmitys käytössä

Pikasulkuventtiilit

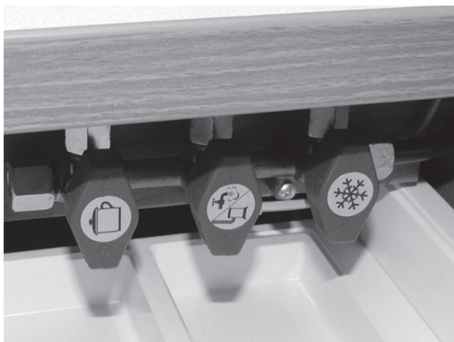

Kuva 80: Pikasulkuventtiilit

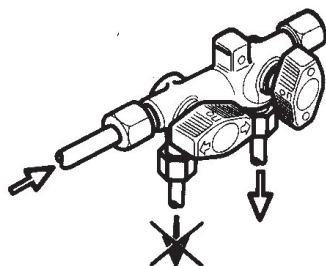

Kuva 81: Lukitus- ja vapautusasento

Kaasulaitteiden pikasulkuventtiilit sijaitsevat asuinosaassa, mallista riippuen joko vetolaatikossa työtason alla (kuten kuvassa) tai keittiön alakaapissa. Niihin pitää aina olla vapaa pääsy.

Jokaisella kaasulaitteella on oma pikasulkuventtiili.

Nuoli pikasulkuventtiilissä osoittaa, onko kaasuvirta kaasulaitteeseen auki vai kiinni.

Pikasulkuventtiilit on merkitty seuraavasti:

Symboli	Merkitys	Symboli	Merkitys
	Keittoliesi		Lämminvesivaraaja
	Leivinuuni		Lämmityslaitte
	Jääkaappi		Lämminvesivaraajan ja lämmityslaitteen yhdistelmälaite

- Pikasulkuventtiilit on yleisesti suljettava ennen tankkausta sekä jokaisen kaasulaitteen käytön jälkeen!

5.4.3 Lämmityslaite

Yleistä

Lämmityslaitteissa erotetaan yleisesti lämminilmalämmityslaitteet ja lämminvesilämmityslaitteet.

Truma-Combi-lämmityslaitteessa integroidaan mukaan ensimmäistä kertaa boileri, vaikka kyseessä on lämminilmalämmityslaite, ja nyt on olemassa kompakti lämminilmalämmityslaite (Truma-Combi) / kompakti lämminvesilämmityslaite (ALDE) klassisen lämminilmalämmityslaitteen lisäksi.

5.4.3.1 TRUMA-lämmityslaite 3004 S ja 5004 S

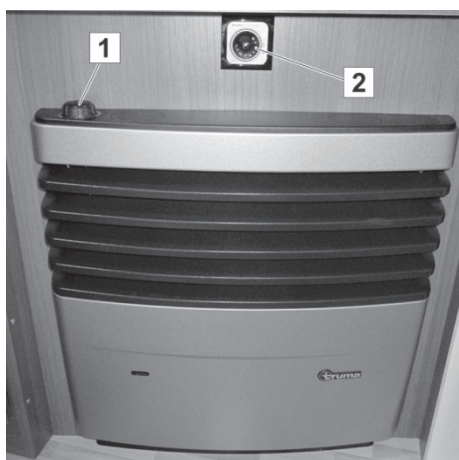

Kuva 82: TRUMA-lämmitys

Ajoneuvo on yleisesti varustettu kaasulämmityksellä. Sitä käytetään käyttökahvalla (termostaatti) (1).

Kaasulämmitin tuottaa lämmintä ilmaa, joka ohjataan asuinosaan lämminilmaputkiston kautta. Lämminilmapuhallinta käytetään käyttölaitteella (2), joka sijaitsee suoraan lämmityksen yläpuolella.

Kaasulämmittimen lämminilmapuhallin toimii vain päällekytketyllä ulkoisella 230 V:n virtaliitännällä.

OHJE



Kaasulämmittimien käyttö ajon aikana on monissa maissa kielletty. Ota selvä ennen matkaan lähtöä kohtemaan ja läpiajomaiden paikallisista määräyksistä. Jos et ole varma, sulje ennen ajoa kaasulämmittimen pikasulkuventtiilit ja kaasupulloventtiilit.

Lämminilmasuutin

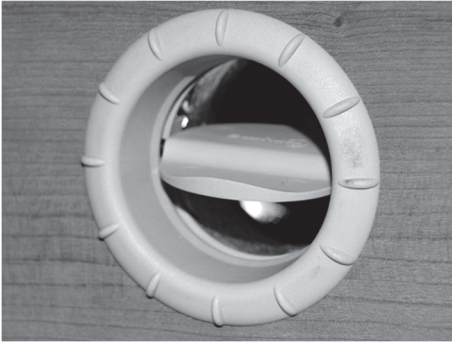

Kuva 83: Lämminilmasuutin, auki

Asuinosan lämmitystä varten puhallin puhaltaa kaasulämmittimessä tuotetun lämpimän ilman kuumailmaputkiston läpi sisätilan lämpösuuttimiin.

Jotta kuumailmavirtausta voidaan tarpeen mukaisesti säädellä, voidaan eri paikkoihin sijoitettuja lämminilmasuuttimia avata ja sulkea käsin.

- Aseta lämpösuuttimet haluttuun asentoon avaamalla ja sulkemalla lämpösuuttimien kiertoluukut.

Hormi



Kuva 84: Kaasulämmittimen hormi

Poltetun lämmityskaasun poisjohtamista varten matkailuvaunun katolla on hormi.

Aukon tulee aina pysyä auki ja puhtaana niin, että poistokaasut saadaan esteettä johdettua ulos.

OHJE



Aukko tulee aina pitää vapaana lehdistä, liasta tai muista epäpuhtauksista!

Yleistiedot

5.4.3.2 TRUMA-Combi-lämmityslaite (lisävaruste)



Kuva 85: TRUMA-Combi-lämmityslaite

Combi-lämmityslaite on kaasulämmittimen ja lämminvesivaraajan yhdistelmä.

Kaasulämmitin tuottaa lämmintä ilmaa, joka ohjataan asuinosaan lämminilmaputkiston kautta.

Integroitu lämminvesivaraaja tuottaa veden astianpesupöydän, pesualtaan ja suihkun vesipisteisiin.

Kesä- ja talvikäyttö voidaan valita.

Digitaalinen TRUMA-käyttölaite CP Plus

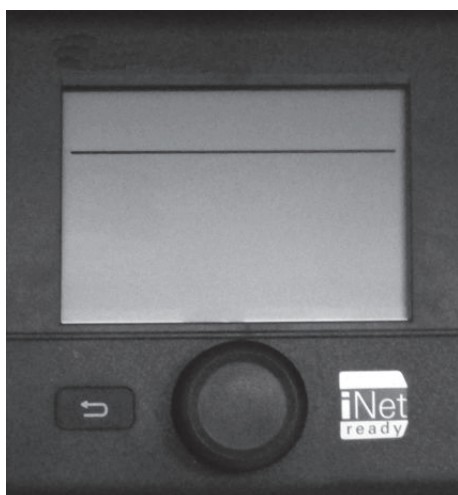

Kuva 86: Digitaalinen TRUMA-käyttölaite CP Plus

- Keskeinen käyttöosa TRUMA Combi CP plus ready:lle ja/tai TRUMA-ilmastointijärjestelmälle
- Boost-toiminto nopealle lämminvesisyötölle ja tilalämmitykselle
- Kaikki toiminnot voidaan ohjelmoida ajastimella
- Yksilöllinen lämpötila-asetus kellonajan mukaan – takaa rauhallisen yön

Se toimii liitännänä, jotta liitetyt laitteet voitaisiin käyttää TRUMA-sovelluksen ja iNet Boxin kautta.

Yksityiskohtainen selostus löytyy valmistajan käyttöohjeesta.

5.4.3.3 ALDE-lämmityslaite (lisävaruste)



Kuva 87: ALDE-lämmityslaite

Lämminvesivaraajalla varustettu ALDE-lämmityslaite (lisävaruste) on perinteinen lämmityslaite, jonka kaltaisia on monissa kotitalouksissa.

Se koostuu retkeilykaasulla käytettävästä lämmityskattilasta, jossa glykolivesiseos kuumennetaan ja kierrätetään suljetussa piirissä konvektoreilla (lämmityselementit), kiertopumpulla ja paisuntasäiliöllä.

ALDE-lämmityslaitteessa on lisäksi 230 V:n sähkölämmityslaite, jolla ajoneuvo tarvittaessa saadaan nopeasti lämmitettyä sen seistessä.

OHJE



Kaasulämmittimien käyttö ajon aikana on monissa maissa kielletty. Ota selvää ennen matkaan lähtöä kohdemaan ja läpiajomaiden paikallisista määräyksistä. Jos et ole varma, sulje ennen ajoa kaasulämmittimen pikasulkuventtiilit ja kaasupulloventtiilit.

OHJE



ALDE-lämmityslaitteen suojaamiseksi vaurioilta on lämmitysjärjestelmä huollettava vastaavasti.

- *Glykolivesiseos on vaihdettava kahden vuoden välein, jotta lämmitysjärjestelmä ei ruostu.*
- *Laitteiston ilmaaminen konvektorien lämmitessä epätasaisesti ajoneuvossa. Ilmaa lämmityslaitteisto vasta kylmänä. Jos tulos ei ole tyydyttävä, ilmaa lämmityslaitteisto lämpimänä.*

Huoltotaulukko, johon suoritettavat huollot kirjataan, löytyy luvusta "Huolto" kohdasta "ALDE-lämmityslaitteen huollon yleiskuva".

Yleistiedot

ALDE-käyttölaite

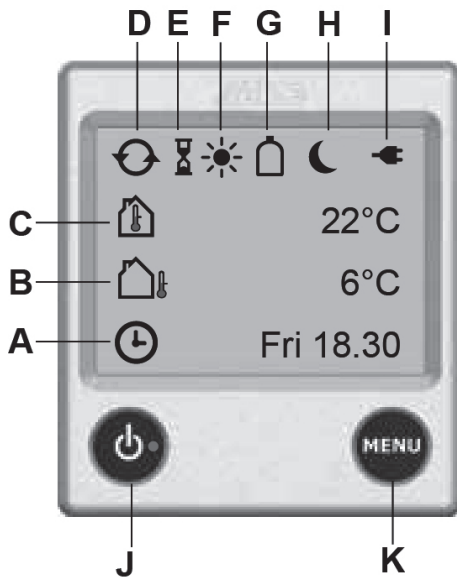

Kuva 88: Käyttöelementit

- A Kello.** Kello näyttää päiväyksen ja kellonajan (kun aktivoitu). Asetus, ks. ALDE-käyttöohje.
- B Ulkolämpötila*.** Ulkolämpötila näytetään.
- C Sisälämpötila.** Sisälämpötila näytetään.
- D Kiertopumppu.** Symboli näytetään, kun kiertopumppu on toiminnassa.
- E Lämmityksen automaattinen käynnistys.** Symboli näytetään, kun toiminto on aktivoitu.
- F Päiväautomaattikka.** Symboli näytetään, kun toiminto on aktivoitu ja aika on asetetun aikavälin sisällä.
- G Nestekaasupullo täynnä/tyhjä*.** Symboli näytetään, kun anturi on liitetty pullon kaasusäätimeen ja se on aktivoitu. Kun asennettuna on Eis-EX, asetetun tilan symbolit näytetään yhdessä pullosymbolin kanssa.
- H Yöautomaattikka.** Symboli näytetään, kun toiminto on aktivoitu ja aika on asetetun aikavälin sisällä.
- I 230 V** Symboli näytetään, kun olemassa on 230 V:n jännite lämmitykseen.
- J On-/Off-painike.** Lämmityksen pääkytkin.
- K MENU-painike.** Asetusvalikon painike.

(*)-merkityt toiminnot ovat lisätarvikkeita.

Savuhormi



Kuva 89: Savuhormi

Savuhormi johtaa kaasulämmityksessä poltetun retkeilykaasun ulos. Savuhormi sijaitsee – mallista ja valitusta varustetasosta riippuen – ajoneuvon vasemmalla sivulla.

Aukon tulee aina pysyä auki ja puhtaana niin, että poistokaasut saadaan esteettä johdettua ulos.

OHJE



Älä koskaan käytä suojusta vaatteiden ripustamiseen tai muiden tavaroiden kiinnittämiseen!

Aukko tulee aina pitää vapaana lehdistä, liasta tai muista epäpuhtauksista!

ALDE-ikkunakytkin



Kuva 90: Ikkunakytkin

Jos savuhormi sijaitsee ikkunan alapuolella, vastaavaan ikkunaan asennetaan tehtaalla ALDE-ikkunakytkin.

ALDE-ikkunakytkin on kontaktikytkin, joka sammuttaa lämmityksen automaattisesti heti, kun ikkuna avataan, jotta poistokaasut eivät pääse ajoneuvon sisään.

ALDE-konvektori (lisävaruste)



Kuva 91: Konvektori ja lämmönjohtopelti

Lämmön luovutus ajoneuvon sisätilaan tapahtuu ilman puhaltimen tukea konvektoreille.

Nopean lämmityksen aikaansaamiseksi lämpimän ilman on voitava kiertää hyvin. Konvektoreita ei saa sen vuoksi peittää.

Lämmityskierron täyttäminen glykoli-vesiseoksella (suhteessa 40:60) voidaan suorittaa paisuntasäiliössä. Ilmanvaihtoa varten kaikkiin konvektoreihin on asennettu ilmanvaihtoverkko.

- Noudata mukana tulevan valmistajan käyttöohjeen turvallisuus- ja käyttöohjeita!

5.4.3.4 Lattian lämmittäminen lämminvedellä (lisävaruste)

Lattialämmitykseen (lisävaruste) käytetään lattian alle asennettua putkijärjestelmää ja sen päällä olevia lämpöä johtavia kerroksia. Putkijärjestelmässä kiertää erityinen lämmitysneeste (glykolivesiseos).

- Yhdessä TRUMA-Combi-lämmityslaitteen kanssa lämmitysneeste lämmitetään omassa lämmityssäiliössä. Sitä varten johdetaan kaasulämmityksessä saatu kuuma ilma lämmityssäiliön läpi. Nopeaa lämmitystä varten voidaan kytkeä päälle lisäksi lämmityssäiliöön asennettu 230 V:n lämmityselementti.
- Lattialämmitys toimii yhdessä ALDE-lämmittimen kanssa lämmityskierron ylimääräisenä lämmityselementtinä.

HUOMIO



Lattian putket voivat vaurioitua!

Ruuvit, naulat ja muut kiinnittimet voivat vaurioittaa lattian putkia ja aiheuttaa lämmitysneesteen vuotoa.

- Älä asenna mitään kiinteitä laitteita, kalusteita tai suorita mitään muutos- tai muita asennuksia itse.
- Älä koskaan kiinnitä lattiaan ruuveja, nautoja tai muita kiinnittimiä.
- Älä vaurioita lattiapintaa.

OHJE



Emme vastaa lattiassa tapahtuvien asennusten aiheuttamista putkijärjestelmän vaurioista emmekä asuinosaan tai irtaimiston seuraamusvahingoista

Toimintokytkin lattialämmitys

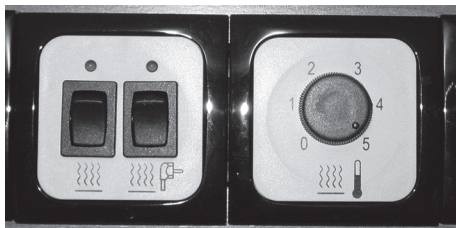

Kuva 92: Toimintokytkin (esimerkki)

Lattialämmityksen toimintokytkimet yhdessä TRUMA Combi -lämmityslaitteen kanssa sijaitsevat sisäänkäyntioven yläpuolella.

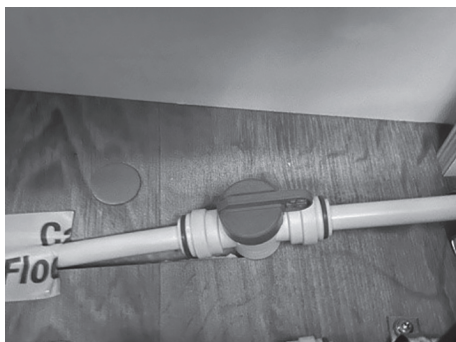

Kuva 93: Lattialämmityksen ALDE venttiili

Lattialämmityspiiri voidaan kytkeä päälle venttiilin avulla yhdessä ALDE-lämminvesilaitteen kanssa.

Venttiili sijaitsee lattian läheisyydessä ALDE-lämmityslaitteen vieressä.

5.4.3.5 Lattian lämmitys sähköisesti (lisävaruste)

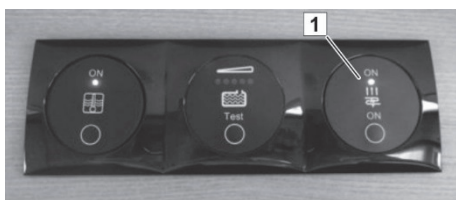

Kuva 94: Lattialämmityksen virtakytkin

Sähköinen lattialämmitys (lisävaruste) kytketään päälle virtakytkimellä (1). Se sijaitsee sisäänkäyntioven yläpuolella. Siihen kuuluva muuntaja sijaitsee vuodekotelossa tai istuinpenkissä.

Lattialämmityksen huolto ei ole tarpeen.

VAROITUS



Vaurioituneen lämmityskalvon aiheuttama palovaara!

Aivan PVC-maton alle on asennettu lämmityskalvo. Vahingon sattuessa palovaaraa ei voida sulkea pois.



- Jos huonekalut asennetaan tai niihin tehdään muutoksia myöhemmin, anna asia aina ensin erikoisliikkeen selvittäväksi.

Yleistiedot

5.4.4 Raikas- ja jätevesilaitteistot

Yleistä

Seuraavassa kappaleessa selostetaan raikasvesi- ja jätevesijärjestelmän laitteiden toiminta.

Raikasveden täyttöaukko



Kuva 95: Raikasveden täyttöaukko

Raikasveden täyttöaukko sijaitsee ulkona matkailuvaunun sivuseinässä.

- Käännä kääntökansi ylös raikasvesisäiliön täyttöä varten. Vie asuinosan avain lukkoon ja käännä sitä 180°. Paina sitten kiertokantta, käännä 120° vastapäivään ja irrota aukosta.
- Aseta kiertokansi paikoilleen täytön jälkeen ja lukitse se jälleen avaimella.

OHJE



Raikasvesisäiliössä tai vesijohdoissa seissyt vesi on jo lyhyen ajan kuluttua juomakelvotonta. Huuhtele siksi jokaisen uuden käytön yhteydessä säiliö ja johdot hyvin uudella raikasvedellä. Kaupoissa on saatavilla tähän tarkoitukseen soveltuvaa puhdistus- ja desinfiointiainetta.

Raikasvesisäiliö

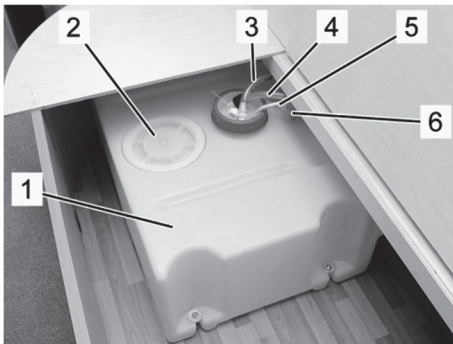

Raikasvesisäiliö on sijoitettu asuin- tai makuutilaan (kuvassa esimerkinomaisesti istuinryhmän istuinpenkin alla).

- 1 Raikasvesisäiliö
- 2 Puhdistuskansi
- 3 Raikasvesisäiliön ilmanvaihto
- 4 Vesipumpun imuletku
- 5 Täyttötasoanturin tulojohto
- 6 Täyttöletku

Kuva 96: Raikasvesisäiliö, esimerkki

Raikasvesisäiliön toinen tyhjennysventtiili



Toinen tyhjennysventtiili on kiinnitetty säiliön sivulle ja sitä voidaan käyttää pyälletyn ruuvin avulla. Sitä käytetään raikasveden täyttötason helppoon säätämiseen. Kun toinen tyhjennysventtiili avataan, vesisäiliön täyttötilavuus vähenee. Tällä toimenpiteellä voidaan lisätä matkailuvaunun kuormitusta.

Kohdepaikassa se voidaan jälleen sulkea niin, että raikasvesisäiliön koko täyttömäärä voidaan hyödyntää.

- Avaa yhdistelmä-tyhjennysventtiili kiertämällä pyällettyä ruuvia vasemmalle
- Sulje toinen tyhjennysventtiili kiertämällä pyällettyä ruuvia oikealle

Kuva 97: Tyhjennysventtiili, esimerkki

Sekoitin



Kuva 98: Sekoitin

VAROITUS



Palovammavaara kuumasta vedestä!

Kuuma vesi voi aiheuttaa palovammoja käsiin ja muihin jäseniin.

- Avaa sekoitin ensin kylmävesiasennossa ja nosta sen jälkeen varovasti lämpötilaa.

1. Käännä vedenottoa varten sekoitinvipua kylmävesiasennon (sininen merkintä) suuntaan, nosta vipua ylöspäin ja käännä sitä hitaasti punaisen merkinnän suuntaan.
2. Sulje kääntämällä sekoitinvipua takaisin sinisen merkinnän suuntaan takaisin ja painamalla se alas.

Tyhjennystulppa raikasvesisäiliössä



Kuva 99: Tyhjennystulppa raikasvesisäiliössä

Tyhjennystulppa on upotettu raikasvesisäiliöön ja se on käsillä heti puhdistuskannen avaamisen jälkeen.

Jätevesi

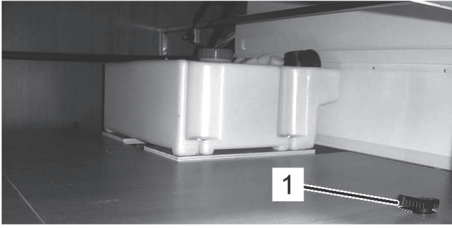

Kuva 100: Jätevesisäiliö (lisävaruste)

Pesupöydän ja pesualtaan jätevesi virtaavat pois yhteisen jätevesijohdon kautta.

Mallista ja valitusta varustetasosta riippuen jätevesi kerätään kiinteästi asennettuun jätevesisäiliöön (lisävaruste) tai johdetaan suoraan ulos.

Kiinteästi asennetussa jätevesisäiliössä (lisävaruste) on tyhjennyshana (1) helppopääsyisessä paikassa jätevesisäiliön välittömässä läheisyydessä.

OHJE



Puhdistusaineet, saippuat, pesuemulsiot ja kosmetiikka likaavat ympäristöä ja kuormittavat pohjavettä.

- *Älä koskaan laske jätevesiä vapaasti luontoon, vaan tyhjennä ne vain jätehuoltopisteisiin!*

5.4.5 Lämminvesivaraaja

HUOMIO



Pidemmän seisokin tai pakkasen aiheuttamat aineelliset vahingot!

Jos ajoneuvoa ei lämmitetä talvella, saniteettilaitteet voivat vaurioitua pakkasessa.

Pidempi seisokki voi johtaa saniteettilaitteiden levänkasvun aiheuttamiin epäpuhtauksiin.

- Pidä turvaviemäriventtiili aina puhtaana liasta ja jäästä.
- Tyhjennä vesisäiliöt, säiliöt, letkut ja johdot täysin pakkasen uhatessa tai pidemmän seisokin ajaksi. Anna pumpun käydä n. 5 minuuttia kuivana pumppuun jääneen jäämaveden aiheuttamien pakkasvaurioiden välttämiseksi.

OHJE



Takuu ei kata pakkasvaurioita tai levänkasvun aiheuttamia epäpuhtauksia!

5.4.5.1 TRUMA-lämmityksen ja TRUMA-lämmityssäiliön ollessa asennettuna

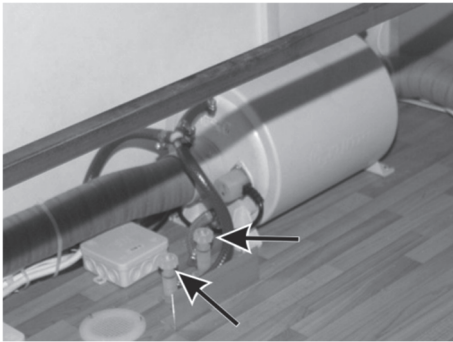

Kuva 101: TRUMA-lämmityssäiliö ja vedentyhjennysventtiilit

TRUMA-lämmityssäiliö sijaitsee säilytystilassa vuoteen alla.

Lämminvesivaraaja kuumentaa veden kolmella tavalla:

- Kaasulämmitystä käytettäessä osa lämmitetystä ilmasta virtaa lämminilmaputkien kautta lämminvesivaraajaan ja kuumentaa siellä raikasvettä.
- Jos kaasulämmitys ei ole käytössä, raikasvesi voidaan kuumentaa asennetun sähkölämmittimen avulla.
- Yhdistelmäkäyttö: Raikasveden nopeutettu lämmitys kaasulämmittimen lämminilman ja sisäisen sähkölämmittimen avulla.

Kylmän ja lämpimän vesikierron tyhjentämistä varten on lämminvesivaraajan välittömässä läheisyydessä käsikäyttöinen tyhjennysventtiili (→ nuolet).

Lämminvesivaraajan käyttö

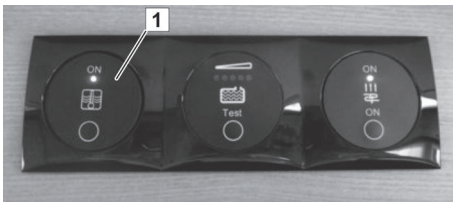

Kuva 102: Lämminvesivaraajan virtakytkin

Lämminvesivaraaja kytketään päälle virtakytkimellä (1). Se sijaitsee sisäänkäyntioven yläpuolella.

Lämminvesivaraajan huolto ei ole tarpeen.

5.4.5.2 TRUMA-Combi-lämmityslaite (lisävaruste)



Kuva 103: TRUMA-Combi-lämmityslaite

Combi-lämmityslaite on kaasulämmittimen ja lämminvesivaraajan yhdistelmä.

Kaasulämmitin tuottaa lämmintä ilmaa, joka ohjataan asuinosaan lämminilmaputkiston kautta.

Integroitu lämminvesivaraaja tuottaa veden astianpesupöydän, pesualtaan ja suihkun vesipisteisiin.

Kesä- ja talvikäyttö voidaan valita.

5.4.5.3 Asennetulla ALDE-lämmityslaitteella (lisävaruste)

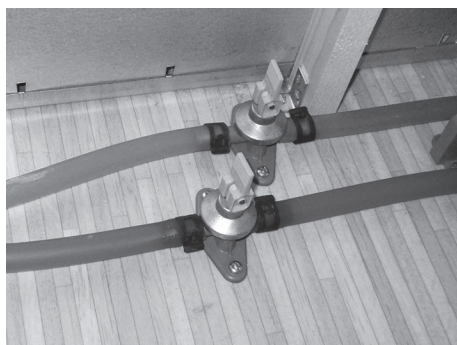

Kuva 104: Tyhjennysventtiili auki

ALDE-lämmitys on varustettu boilerilla (tilavuus n. 8,5 l). Boileria voidaan käyttää sekä nestekaasulla että myös sähkövirralla. Boilerin täyttö tapahtuu avaamalla lämminveden sekoitinvipu.

Yleisesti lämmityskäyttö on mahdollista myös boileri tyhjänä.

Jos ajoneuvoa ei käytetä, tyhjennä aina vesilaitteisto avaamalla lämpimän ja kylmän veden tyhjennysventtiilit (vivun pystysuora asento). Ne sijaitsevat suoraan lämmityksen vieressä.

6 Asuminen

Tässä luvussa kuvataan varustelun käyttöä ja toimintaa. Huomioi lisäksi myös tiedot luvussa "Yleistiedot" sekä asennettujen laitteiden käyttöohjeet.

6.1 Matkailuvaunun asennus

6.1.1 Verkkoliitännän kytkeminen

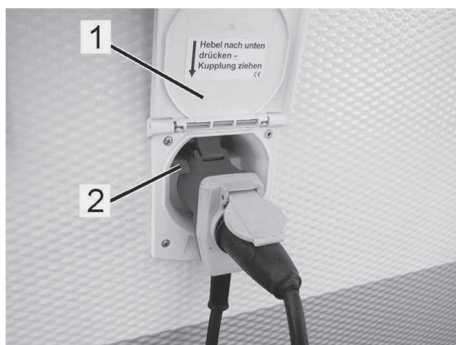

Kuva 105: Verkkoliitäntä

1. Tarkista ennen liitintää, että sähköverkko vastaa matkailuvaunun liitintää.
2. Jos käytät kaapelikelaa, vedä verkkokaapeli kokonaan kelalta kaapelin ylikuumentumisen välttämiseksi.
3. Asenna kaapeli niin, että siihen ei voi kompastua, ja merkitse kaapelin kulku tarvittaessa.
4. Käännä verkkoliitännän suojaluukku (1) ylös ajoneuvon sivussa.
5. Paina lukitusvipua (2) ylöspäin ja vie CEE-virtajohtopistoke paikoilleen.
6. Kytke verkkokaapelin liitospistoke vaunupaikan ulkoiseen virtalähteeseen.
7. Vaihda jääkaappi verkkovirta- tai kaasukäyttöön (→ Kappale "Asuminen").
8. Kytke pääkytkin päälle.

6.1.2 Raikasveden täyttäminen

VAROITUS



Juomavedessä olevien bakteerien aiheuttama terveysvaara!

Saastunut juomavesi voi aiheuttaa vakavia tartuntatauteja.

- Desinfioi ajoneuvon raikasvesisäiliö ennen ensimmäistä käyttöönottoa ja huuhtele se sen jälkeen perusteellisesti juomavedellä.
- Ota vettä vain sellaisesta vesilähteestä, joka todistettavasti vastaa juomaveden laatua.
- Täyttöletkut ja -säiliöt on oltava hyväksytyt juomavettä varten.



Kuva 106: Raikasveden täyttöaukko

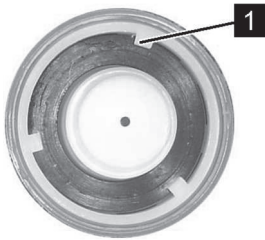

Kuva 107: Kiertokansi, sisäpuoli

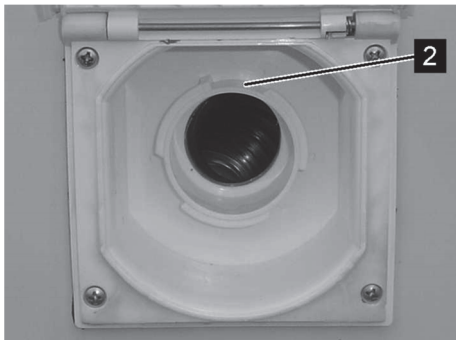

Kuva 108: Raikasveden täyttöaukko, auki

1. Tyhjennä jäännösvesi raikasvesisäiliöstä (→ Kappale "Raikasveden tyhjennys").
2. Avaa raikasveden täyttöaukko ajoneuvon sivussa.
 - Pidä kierrekannesta kiinni yhdellä kädellä, vie asuinosa avain lukkoon ja käännä sitä 180°.
 - Kun lukitus on avattu, paina kierrekantta ja käännä sitä vastapäivään 120°.
 - Poista lopuksi kierrekansi.
3. Huuhteletäyttöletku hyvin (juoksuta läpi vähintään kaksi litraa raikasta vettä), ohjaa sen jälkeen täyttöletku täyttöaukkoon ja täytä raikasvedellä.
4. Vedä täytön jälkeen täyttöletku ulos, kierrä täyttöaukon kiertokorkki kiinni ja lukitse se.
 - Aseta kierrekansi piikkeineen (Kuva 107/1) raikasveden täyttöaukon uriin (Kuva 108/2).
 - Paina kierrekansi paikoilleen ja kierrä sitä myötäpäivään 120°.
 - Kierrä avainta lukossa 180° myötäpäivään ja irrota avain.
5. Tyhjennä täyttöletku ja sulje letkun päät.
6. Huuhtelet kaikki vesijohdot hyvin. Avaa tyhjennysventtiilit ja huuhtelet vesijohdot. Sulje sen jälkeen tyhjennysventtiilit jälleen.
7. Kytke vesipumput päälle, avaa sekoittimet keskiasentoon ja huuhtelet johdot. Sulje sen jälkeen sekoittimet jälleen.

6.1.3 Raikasveden tyhjentäminen

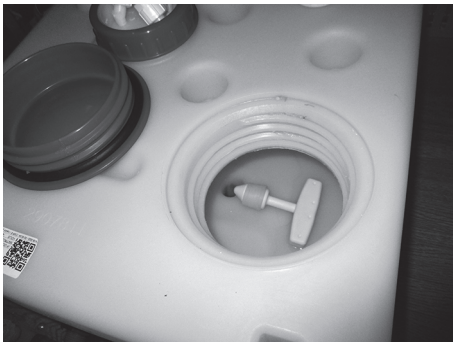

Kuva 109: Tyhjennystulppa raikasvesisäiliössä

1. Avaa kylmän ja lämpimän veden tyhjennysventtiilit.
2. Avaa altaan ja pesualtaan sekoittimet.
3. Avaa raikasvesisäiliön puhdistuskansi.
4. Poista tyhjennystulppa. Anna veden valua täysin raikasvesisäiliöstä.
5. Tarkista, että raikasvesilaitteisto on kokonaan tyhjennetty. Vedenottoaikojen (sekoittimien, tyhjennysventtiilien, raikasvesisäiliön tyhjennysaukko) pitää olla kuivia.
6. Asenna tyhjennystulppa raikasveden säiliöön ja sulje puhdistuskansi.
7. Sulje keittiön ja saniteettitilan sekoittimet.
8. Sulje kylmän ja lämpimän veden tyhjennysventtiilit.

Tyhjennysventtiilit TRUMA

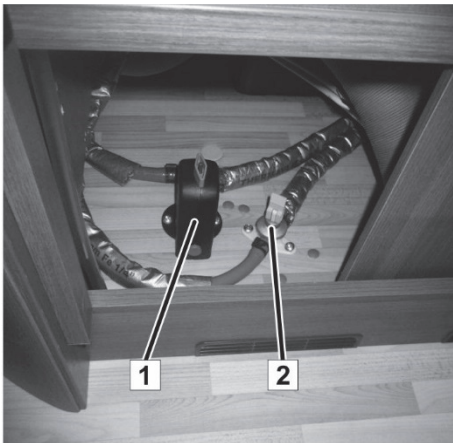

Kuva 110: Truma-Combi-lämmityslaitteen tyhjennysventtiilit

Alakaapissa on kaksi tyhjennysventtiiliä:

- 1 Turvatyhjennysventtiili (kylmävesi)
- 2 Manuaalinen tyhjennysventtiili (lämmivesi)

Turvatyhjennysventtiili avautuu automaattisesti 4–7 asteen lämpötiloissa pakkasvaurioiden välttämiseksi.

Manuaalista tyhjennysventtiiliä on käytettävä käsin.

Asuminen

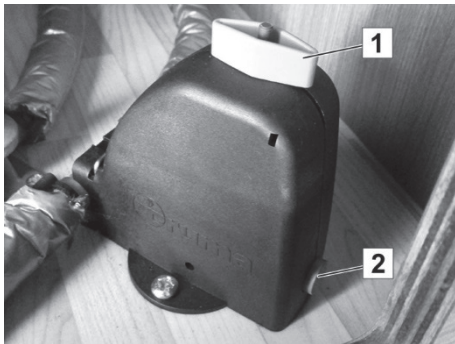

Kuva 111: Turvatyhjennysventtiili auki

■ Turvatyhjennysventtiilin avaaminen käsin:

Kierrä ylhäällä olevasta kiertonupista (1), kunnes se lukittuu, jolloin rungossa oleva painike (2) hypähtää ulos (→ huomioi oheinen käyttöopas).

■ Turvatyhjennysventtiilin sulkeminen:

Venttiili suljetaan pitämällä painiketta painettuna ja kiertämällä samanaikaisesti kiertonuppia 90 astetta. Tähän asentoon painikkeen on lopuksi jäätävä, koska muuten venttiili pysyy auki.

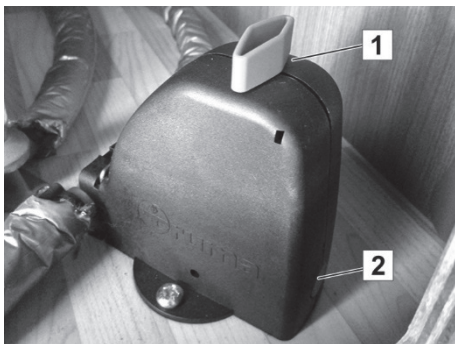

Kuva 112: Turvatyhjennysventtiili suljettu

6.1.4 Jäteveden tyhjennys

OHJE



Puhdistusaineet, saippuat, pesuemulsiot ja kosmetiikka likaavat ympäristöä ja kuormittavat pohjavettä.

- Älä koskaan laske jätevesiä vapaasti luontoon, tyhjennä ne aina vain jätehuoltopisteisiin.*
- Älä anna keruusäiliön valua yli, tyhjennä aina ajoissa jätehuoltopisteeseen.*

Tyhjennys tyhjennysputkesta

1. Aseta keruusäiliö (esim. vesisanko) suoraan tyhjennysputken alle ajoneuvon lattian alle.
2. Valuta jätevesi keittiön ja saniteettitilan pesualtaasta ja suihkusta keruusäiliöön.
3. Jos vaunupaikalla on jätevesiviemäri, pidennä tyhjennysputki jätevesiletkulla suoraan viemäriin.

Jäteveden tyhjennys kiinteästi asennetulla jätevesitankilla (EV)

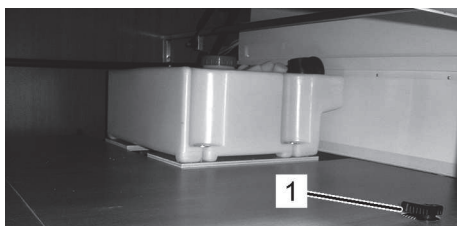

Kuva 113: Tyhjennyshana (1)

1. Aseta keruustasia viemäriputken alle ajoneuvon alle (tai johda se jätevesiviemäriin, jos sellainen on olemassa).
2. Avaa jätevesitankin vieressä oleva tyhjennyshana (1).
3. Anna jäteveden valua jätevesitankista (Huomio! säiliön tilavuus: 44 litraa) keruustiaan (tai suoraan jätevesiviemäriin). Varmista tällöin, ettei keruustasia valu yli.
4. Tyhjennä keruustasia jätehuoltopisteeseen.

Tyhjennys jätevesisäiliöön (lisävaruste)



Kuva 114: Pyörillä varustettu jätevesisäiliö

- Saatavana valittuna erikoisvarusteena.

1. Ota pyörillä varustettu jätevesisäiliö kaasupullokaapista ja avaa korkki.
2. Aseta pyörillä varustettu jätevesitankki ja sen sisääntuloaukko poistoputken alle niin, että jätevesi voidaan laskea matkailuvaunusta jätevesitankkiin.
3. Toimita jätevesitankki hyvissä ajoin ennen sen täyttymistä valtuutettuun jätehuoltopisteeseen tyhjennettäväksi.
4. Aseta jätevesitankki takaisin kaasupullokaapissa olevaan pidikkeeseen ja kiinnitä se siihen käytön jälkeen ja ennen kuin jatkat matkaa.

6.1.5 Kaasupullon vaihtaminen (vakio)

- Suorita kaasupullon vaihto kaasulaitteiston vakiomallissa (joustava kaasuletku ja paineenalennin) seuraavasti:

VAROITUS



Kaasun aiheuttama räjähdys- ja loukkaantumisvaara!

Ulosvirtaava kaasu voi aiheuttaa myrkytyksiä ja räjähdyksiä.

- Kaikki kaasusyötölle suoritettavat korjaustyöt on ehdottomasti annettava valtuutetun kaasualan ammattihenkilön suoritettavaksi.
- Kaasun hajun tuntuessa:
 - Sulje kaasusyöttö heti.
 - Mitään sähkölaitteita ei saa käyttää.
 - Tuli ja sytytyslähteet pidettävä etäällä.
 - Älä tupakoi.
 - Kaasusyöttö on välittömästi annettava korjattavaksi.



Kuva 115: Kaasupullo ja paineenalennusventtiili

1. Avaa kaasupullokaappi.
2. Sulje tyhjän kaasupullon venttiili tyhjentyneen kaasupullon vaihtoa varten.
3. Kierrä kaasunpaineensäätimen hattumutteri kaasupulloventtiililtä auki (huomioi vasenkätinen kierre).
4. Irrota kaasupullon kiinnityshihna ja ota kaasupullo ulos kaasupullokaapista.
5. Tarkasta kaasuletku. Jos se on huokoinen tai vaurioitunut, anna ammattihenkilöstön vaihtaa se.
6. Aseta uusi kaasupullo kaasupullokaappiin ja varmista se kiinnityshihnalla.
7. Kierrä paineenalennusventtiilin lukkomutteri käsin kiinni kaasupullon venttiiliin (huomioi vasenkätinen kierre).
8. Sulje kaasupullokaappi ja sulje lukko.
9. Avaa kaasulaitteiden käyttöä varten kaasupullon venttiili sekä siihen kuuluva pikasulkuventtiili.

6.1.6 Kaasupullon vaihtaminen (DuoControl CS) (lisävaruste)

- DuoControl CS:llä (Eis-Ex:llä ja etänäytöllä) on huomioitava seuraavat vinkit ja ohjeet:

VAROITUS



Kaasun aiheuttama räjähdys- ja loukkaantumisvaara!

Ulosvirtaava kaasu voi aiheuttaa myrkytyksiä ja räjähdyksiä.

- Kaikki kaasusyötölle suoritettavat korjaustyöt on ehdottomasti annettava valtuutetun kaasualan ammattihenkilön suoritettavaksi.
- Kaasun hajun tuntuessa:
 - Sulje kaasusyöttö heti.
 - Mitään sähkölaitteita ei saa käyttää.
 - Tuli ja sytytyslähteet pidettävä etäällä.
 - Älä tupakoi.
 - Kaasusyöttö on välittömästi annettava korjattavaksi.



Kuva 116: Kaasusyöttö DuoControl CS

1. Avaa kaasupullokaappi.
2. Sulje tyhjän kaasupullon kaasupulloventtiili.
3. Ruuvaa kaasupulloventtiilin korkeapaineletkun hattumutteri käsin auki (huomioi vasenkätinen kierre).
4. Irrota tyhjän kaasupullon kiinnityshihna ja ota tyhjä kaasupullo ulos kaasupullokaapista.
5. Aseta uusi kaasupullo kaasupullokaappiin ja varmista se kiinnityshihnalla.

HUOMIO



Kaasuvuoto tiivisteiden vaurioituessa!

Jos korkeapaineletkua kiristetään liikaa, tiiviste saattaa puristua ja alkaa vuotaa.

- Käytä korkeapaineletkujen kiinni- ja irtiruuvaamiseen ainoastaan mukana tulevaa ruuvausapua! Se takaa oikean kiristysmomentin ja estää kierrelitoksen vauriot.

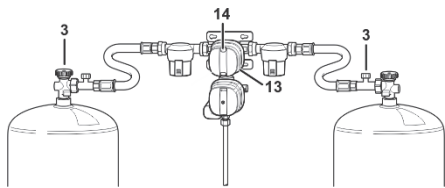

Kuva 117: Kaasupaineensäädinsarja

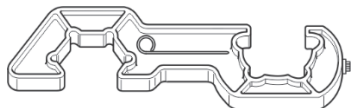

Kuva 118: Ruuvitaltta irrotus/asennus

6. Ruuvaa letkun murtumissuojan (3) liittosmutteri kiinni kaasupullon venttiiliin ruuvitaltalla.
7. Tarkasta kaasuletku kaasupullon venttiilissä, paineensäätimessä ja koko pituudelta: Jos se on vuotava, huokoinen tai vaurioitunut, älä ota kaasupulloa käyttöön! Anna ammattihenkilöstön vaihtaa kaasuletku.
8. Säädä kaasupullojen toiminto kierrenupilla (13), esim. kääntämällä kierrenuppi vasemmalle vasteeseen asti:
 - vasen kaasupullo = käyttöpullo
 - oikea kaasupullo = varapullo

OHJE



Tarkastusikkunan (14) värinäyttö kertoo ajankohtaisen käyttötilan:

- vihreä = kaasunotto käyttöpullost
- punainen = kaasunotto varapullost

9. Avaa kaasulaitteiden käyttöä varten kaasupullon venttiili ja vapauta kaasunpaineensäädin (→ Kaasunpaineensäätimen vapauttaminen).
10. Sulje kaasupullokaappi ja sulje lukko.

Kaasunpaineensäätimen vapauttaminen

Jokaisen kaasupullon venttiilin avaamisen jälkeen on kaasunpaineensäädin vapautettava uudelleen.

1. Avaa kaasupullon venttiili (kaksipulloisessa kaasunsyötössä molempien kaasupullojen venttiilit).
2. Paina kaksipulloisessa kaasunsyötössä käyttöpullon varoventtiiliä ja pidä sitä painettuna.

Kaukonäytön (lisävaruste) asettaminen

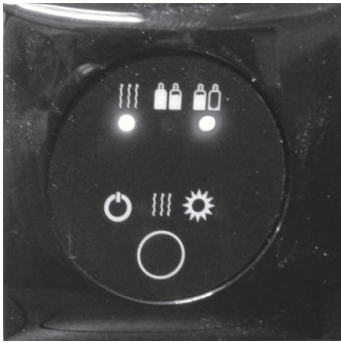

Kuva 119: Kaukonäyttö

Jos ajoneuvon sisällä on kaukonäyttö, valitse käyttötapa keskellä olevalla kytkimellä:

- Kesäkäyttö
- Talvikäyttö

Koristerenkkaan merkkivalojen merkitykset:

- Vihreä LED = Kaasunotto käyttöpullosta
- Punainen LED = Kaasunotto varapullosta
- Keltainen LED = Säädinlämmitys käytössä

Kaasupullon vaihtokytkeä

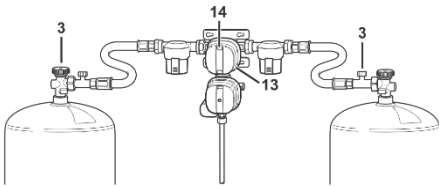

Kuva 120: Kaasupaineensäädinsarja

Jos käyttöpullon pullopaine laskee alle 0,5 baariin, kaasunpaineensäädin kytkee automaattisesti varapullolle. Tarkastusikkunan näyttö vaihtuu punaiselle.

OHJE



Kylmällä tai kaasua paljon pitkänä ajanjaksona otettaessa voi kaasunpaine laskea alle 0,5 baariin, vaikka pullossa onkin vielä kaasua. Näin voi sattua, että kaasua otetaan molemmista pulloista samanaikaisesti.

Tarvittaessa voidaan kääntönupin (13) asetusta vaihtaa koska tahansa.

- Käännä kääntönuppi (13) aina vasemmalle tai oikealle rajoittimeen asti. Keskiasento saa aikaan oton molemmista kaasupulloista samanaikaisesti.

Yksipullokäyttö

Kaasusyöttöä voidaan käyttää myös vain yhdellä kaasupullolla. Takaiskuventtiilit estävät kaasun ulosvirtauksen käyttämättömästä liitännästä.

1. Sulje vapaa liitäntä yksipullokäytössä mukana tulevilla messinkisellä sokkokannella.
2. Aseta kaasunpaineensäädinsarjan kiertonuppi käyttöpullolle.

6.1.7 Kaasusyötön huolto (yleinen)

- Toista kaasusyötön tarkastus voimassa olevien määräysten mukaisesti (Saksassa: 2 vuoden välein).
- Vaihda kaasunpaineensäädinsetti ja letkustot viimeistään 10 vuoden kuluttua valmistuspäiväyksestä.

6.2 Tuuletus

Yleistä

Säännöllinen ja tarkoituksenmukainen tuuletus saa aikaan miellyttävän huoneilman ja estää ikkunoiden hikoilemisen sekä huoneilman lämmönnousun.

Asunto-osan tuulettamiseen käytetään tuuletusikkunoita, liukumekanismi-ikkunoita ja kattoluukkuja.

Jatkuvan ilmanvaihdon takaamiseksi matkailuvaunussa on koneellinen ilmastointi.

HUOMIO



Puutteellinen tuuletus aiheuttaa vahinkoja!

Riittämätön tuuletus saa aikaan hapen puutteen ja huonontaa huoneilmaa. Lämmönnousu ja ikkunoiden hikoileminen aiheuttavat vaurioita sisustukselle.

- Älä koskaan peitä koneellisen ilmanvaihdon aukkoja.
- Tuuleta ajoneuvo aina riittävästi.

Tuuletusikkuna



Kuva 121: Tuuletusikkuna

Tehokas tuuletus

1. Käännä kiertosalpaa noin 90° ylöspäin.
2. Käännä tuuletusikkunaa ulospäin ja kiinnitä haluttuun asentoon.
3. Tuuletusikkuna suljetaan työntämällä sitä hieman enemmän ulospäin tai avaamalla kiinnityshakanen.
4. Käännä tuuletusikkuna takaisin, sulje ja lukitse kiertosalvalla.



Kuva 122: Jatkuva tuuletus

Jatkuva tuuletus

1. Käännä kiertosalpaa noin 90° ylöspäin.
2. Työnnä ikkunaa 1 – 2 cm ulospäin.
3. Käännä kiertosalpaa takaisinpäin niin, että lukitusnoka voi työntää ikkunalukituksen koloon.

Sulkeminen:

4. Käännä tuuletuksen jälkeen kiertosalpaa takaisin ylöspäin niin, että lukitusnokka nousee kolosta.
5. Vedä ikkunaa kehyksiin päin. Lukitse kääntämällä kiertosalpaa n. 90° alaspäin.

Työntöikkuna



Kuva 123: Työntöikkuna

Työntöikkunan avaaminen

- Työntöikkuna avataan painamalla sisällä sijaitsevasta työntökahvasta sivuttain ja pitämällä kiinni samalla kun liikkuvaa ikkunanosaa työnnetään sivuun.
- Sulje työntämällä liikkuva ikkunan osa kiinni. Suljettaessa huolehdi, että työntökahva napsahtaa takaisin paikoilleen oikein.

Yhdistelmäkaihdin



Kuva 124: Yhdistelmäkaihdin

Tuletusikkunat on varustettu yhdistelmäkaihtimilla, jotka koostuvat hyttysverhosta ja pimennyskaihtimesta. Molemmat kaihtimet on ripustettu ylös.

Molempia kaihtimia koskevat seuraavat ohjeet:

- Sulje vetämällä hyttysverho kahvan avulla kokonaan alas ja paina sitä kevyesti ikkunaan päin, kunnes alalista lukittuu paikoilleen.
- Avaa painamalla kahvaa alaspäin ja vetämällä sitä kevyesti itseesi päin, kunnes alalista vapautuu lukituksesta. Kaihdin rullautuu jännityksen ansiosta automaattisesti - pidä tällöin kahvasta kiinni.

Pimennyskaihdin voidaan säätää kolmeen korkeuteen. Se lukittuu kulloinkin yhteen kolmesta mahdollisesta asennosta sivuttain sitä varten kiinnitettyihin ohjainkiskoihin.

HUOMIO



Kaihtimen vauriot sen singahtaessa ylös!

Kaihtimen vaurioiden välttämiseksi sitä EI saa päästää singahtamaan ylös.

OHJE



Kaihdinten ei tulisi olla suljettuna ajon aikana ja pidemmän ajanjakson (useampia viikkoja) ajan.

Alas vedettyjen rullaverhojen jouset kärsivät muuten pidemmän ajan kuluessa.

Kaihdinten kiristäminen

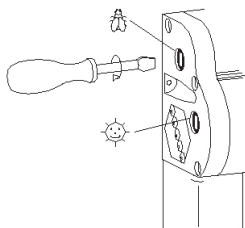

Kaihdinten kiristysjousia voidaan kiristää lisää ruuvimeisselin avulla.

- Työnnä ruuvimeisseli paikoilleen ja kierrä 1-2 kierrosta myötäpäivään.
- Tarkasta kireys, toista toimenpide tarvittaessa, älä kuitenkaan kiristä liikaa.

Kaihdinten hoito

Älä käytä yleisesti mitään aggressiivisia puhdistusaineita (liuotinaineita tai hankaavia aineita). Puhdista aurinkosuojakalvo ja kehysten osat kostealla liinalla ja miedolla saippuavedellä. Puhdista hyttysverkko pehmeällä harjalla, tarvittaessa kostealla liinalla.

Hyönteissuojaovi (lisävaruste)



Kuva 125: Hyönteissuojaovi

Sisäänkäyntiovi voidaan varustaa hyönteissuojaovella (lisävaruste).

1. Hyönteissuojaovi suljetaan työntämällä se kahvasta haluttuun asentoon.
2. Hyönteissuojaovi avataan työntämällä se kahvasta taas takaisin.

Kattoluukku

Matkailuvaunun katolle asennetut kattoluukut eroavat eri matkailuvaunumalleissa ulkonäöltään ja käyttötavaltaan toisistaan.



Kuva 126: Tuuletuskattoluukku

Tuuletuskattoluukun avaaminen

1. Tartu kahvoihin molemmin käsin ja paina samalla sisäpuolen lukitusvipua sisään.
2. Paina kattoluukkua molemmin käsin samanaikaisesti ylöspäin.

Tuuletuskattoluukun sulkeminen

1. Tartu kahvoihin molemmin käsin ja paina samalla sisäpuolen lukitusvipua sisään.
2. Vedä kattoluukkua molemmin käsin samanaikaisesti alas.



Kuva 127: Kattoikkuna 400x400 mm / Käytä VisionStar 700x500 mm

Kattoluukun avaaminen

1. Vedä kattohupun ohjaustankoa alaspäin tai käännä sitä alaspäin VisionStarissa niin, että luukku avautuu.
2. Työnnä alasvedettyä kahvaa eteenpäin niin, että luukku asettuu ylös.
3. Lukitse kaari haluttuun asentoon.

Kattoluukun sulkeminen:

- Vie kahva lukitusasennosta takaisin lähtöasentoon.

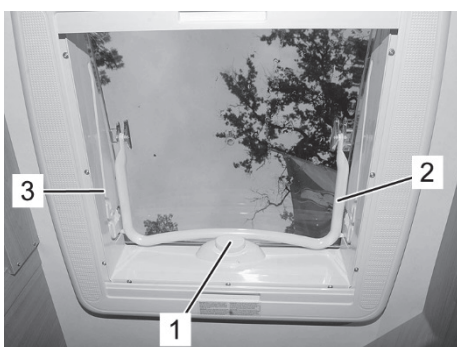

Kuva 128: Midi Heki- / Mini Heki plus-kattoluukun käyttö

Kattoluukun avaaminen

1. Paina kattoluukun turvapainike (1) sisään.
2. Ohjaa kaarta (2) ohjausurassa (3) taaksepäin.
3. Lukitse kaari haluttuun asentoon.

Kattoluukun sulkeminen:

- Ohjaa sanko lukitusasennosta takaisin lähtöasentoon, kunnes turvapainike (1) lukitsee kattoluukun.

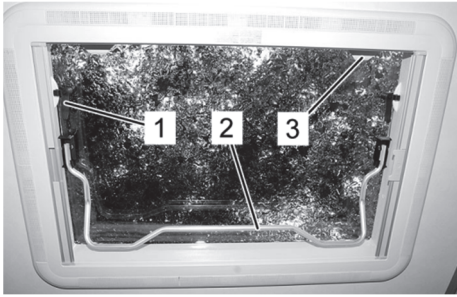

Kuva 129: Heki 2 -nostokattoluukun käyttö

Nostokattoluukun (lisävaruste) käyttö

1. Paina molempien salpojen turvapainiketta (1, vasemmalla ja oikealla) sisään ja käännä salpoja noin 90°.
2. Irrota putkikaari (2) kevyellä nykäisyllä pidikkeestä ja käännä se alas.
3. Aseta kattoluukku auki putkikaaren avulla ja käännä sen jälkeen putkikaari kokonaan ympäri.
4. Aseta putkikaari pidikkeeseen (3) ja varmista se.

6.3 Lämmitys ja lämminvesivaraaja

6.3.1 TRUMA-lämmitys



Kuva 130: TRUMA-lämmitys

Matkailuvaunu on yleisesti varustettu kaasulämmityksellä. Sitä käytetään käyttökahvalla (termostaatti) (1).

Kaasulämmitin tuottaa lämmintä ilmaa, joka ohjataan asuinosaan lämminilmaputkiston kautta. Lämminilmapuhallinta käytetään käyttölaitteella (2), joka sijaitsee suoraan lämmityksen yläpuolella.

Kaasulämmittimen lämminilmapuhallin toimii vain päällekytketyllä ulkoisella 230 V:n virtaliitännällä.

OHJE



Kaasulämmittimien käyttö ajon aikana on monissa maissa kielletty. Ota selvä ennen matkaan lähtöä kohdemaan ja läpiajomaiden paikallisista määräyksistä. Jos et ole varma, sulje ennen ajoa kaasulämmittimen pikasulkuventtiilit ja kaasupulloventtiilit.

VAROITUS



Palovaara!

Lämmityksen ylikuumentuminen voi aiheuttaa tulipaloja ja johtaa vakaviin palovammoihin.

- Älä tuo lämmölle herkkiä esineitä, esim. suihkepulloja, lämmityksen lähelle.
- Älä aseta tekstiilejä lämmityksen eteen tai sen päälle.

Käyttöönotto

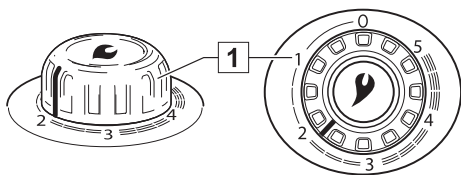

Kuva 131: Käyttökahva

Kaasulämmitys ja sytytysautomaatti

1. Avaa kaasupullo ja kaasun tulojohdon pikasulkuventtiili.
2. Kierrä käyttökahvaa (1) termostaattiasentoon 1 – 5 ja paina alas rajoittimeen asti. Sytytys tapahtuu automaattisesti (sytytyskipinä kuuluu), kunnes liekki palaa.

OHJE



Käyttökahvaa alhaalla pidettäessä voidaan sytytysautomaatin sytytyskipinät kuulla. Lämmityksen sytytys tapahtuu muutaman sekunnin kuluttua (n. 2 minuuttia asti).

3. Pidä käyttökahvaa painettuna vielä kork. 10 sekuntia, jotta sytytysvarmistus laukeaa.

HUOMIO



Humahdusvaara!

Palamaton kaasu lämpöpatterissa voi humahtaa ja aiheuttaa vaurioita lämmityksessä!

- Jos kaasu ei syty, odota vähintään 2 minuuttia, ennen kuin sytytät uudelleen.

OHJE



Jos liekki sammuu uudelleen sytytyksen jälkeen, sytytysvarmistuksen sulkuajan jälkeen (n. 30 sekuntia) sytytys suoritetaan automaattisesti uudelleen.

- Jos liekkiä ei saada aikaan, sytytysautomaatti toimii edelleen, kunnes käyttökahva (1) kytketään asentoon "0".
- Mikäli kaasujohto on täynnä ilmaa, saattaa kestää jopa kaksi minuuttia, ennen kuin kaasua on käytettävissä palamista varten. Tänä aikana on käyttökahvaa pidettävä painettuna, kunnes liekki palaa.
- Tasaisen ja nopean lämpimän ilman jakautumisen sekä lämminilman ulostuloristikon ulostuloristikon pintalämpötilojen laskemisen saavuttamiseksi suosittelemme, että lämmitystä käytetään TRUMA-lämminilmalaitteiston käytössä.

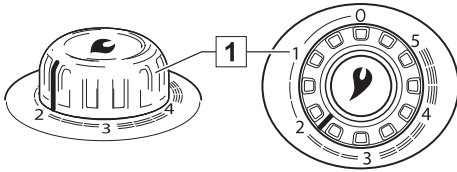
Tilatermostaatti

Kuva 132: Käyttökahva

Tilatermostaatti säätelee lämpötehon lämmityksen yläpuolella sijaitsevan käyttökahvan asetuksen mukaan.

OHJE

Lämpötila-anturi sijaitsee alhaalla lämmityksessä. Kylmä ilmavirtaus, oviraot, matot jne. vaikuttavat termostaatin tehoon. Jos lämpötilasäätely ei ole tyydyttävää, poista häiriölähteet!

Noin 22 °C:n keskitasoinen tilalämpötila saavutetaan ilman puhallinkäyttöä termostaattiasetuksen ollessa n. 3. Suosittelemme käyttöä puhaltimella sekä termostaattiasetusta n. 4 lämpimän ilman miellyttävän jakautumisen mahdollistamiseksi ja kylmille pinnoille tapahtuvan tiivistymisen vähentämiseksi.

Tarkka termostaattiasetus on selvitettävä ajoneuvon rakennetavan ja yksilöllisen lämmöntarpeen mukaan ja sovitettava niihin.

Kytkeminen pois päältä

1. Aseta lämmityksen käyttökahva (1) asentoon "0" (samanaikaisesti sytytysautomaatti sammutetaan).
2. Sammuta puhallin (asetä kiertokytkin asentoon "0").

Jos laitetta ei käytetä pidempään, sulje pikasulkuventtiili kaasujohdossa ja kaasupullossa.

Lämmityssuojauksen irrottaminen

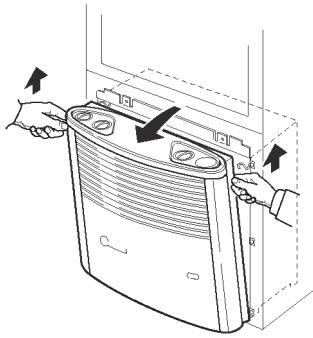

Kuva 133: Lämmityssuojauksen kääntäminen auki

1. Vedä lämmityssuojausta ylhäältä hieman eteenpäin.
2. Paina sivuttaiset kiinnitysjouset ylös ja käännä lämmityssuojaus eteenpäin (Kuva 133).

OHJE



Jos tilaa on vähän, vedä lämmityssuojausta ylhäällä hieman eteenpäin, nosta sitä sitten ylös, kunnes se vapautuu, ja irrota sitten lämmityssuojaus.

3. Lämmityssuojauksen kääntäminen sivuun (Kuva 134).

Lämmityssuojauksen sulkeminen

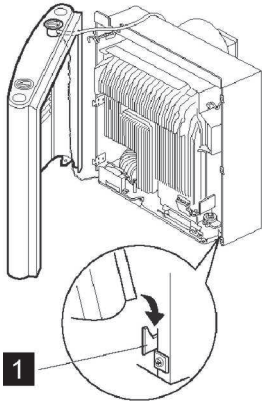

Kuva 134: Lämmityssuojaus käännetty ylös

1. Aseta lämmityssuojaus asennusta varten alemmille kiinnityskielekkeille (Kuva 134/1).
2. Vie käyttötanko alhaalta kahvaholkkiin
3. Käännä lämmityssuojaus kiinni ja anna sen lukittua ylhäältä.

OHJE



Painesytyttimellä varustetussa mallissa: Aseta käyttökahva ylhäältä paikoilleen niin, että nuoli osoittaa "0"-asentoon.

Pariston vaihtaminen

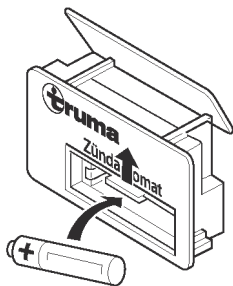

Kuva 135: Pariston vaihtaminen

Sytytysautomaatilla varustettu lämmitys

- Vaihda paristo vain lämmityksen ollessa kytkettynä pois päältä.
 - Aseta uusi paristo paikoilleen ennen jokaisen lämmityskauden alkua.
 - Hävitä vanha paristo ympäristöystävällisesti.
 - Käytä ainoastaan lämpötilan kestäväää ja vuotovarmaa mignonparistoa (LR 6, AA tai AM3)!
1. Irrota lämmityssuojaus.
 2. Työnnä paristokotelon kansi ylös.
 3. Vaihda paristo, varmista tällöin oikea napaisuuden kohdistus.
 4. Sulje paristokotelo.
 5. Sulje lämmityssuojaus.

Puhdistus

- Poista ennen jokaisen lämmityskauden alkua lämmönvaihtimelle, pohjalevyille ja tuulettimen siipiin kertynyt pöly siveltimellä tai pienellä harjalla.

Lämminilmasuutin



Kuva 136: Lämminilmasuutin, auki

Asuinosan lämmitystä varten puhallin puhaltaa kaasulämmittimessä tuotetun lämpimän ilman kuumailmaputkiston läpi sisätilan lämpösuuttimiin.

Jotta kuumailmavirtausta voidaan tarpeen mukaisesti säädellä, voidaan eri paikkoihin sijoitettuja lämminilmasuuttimia avata ja sulkea käsin.

- Aseta lämpösuuttimet haluttuun asentoon avaamalla ja sulkemalla lämpösuuttimien kiertoaluukut.

Lattialämmitys (lisävaruste)



Kuva 137: Lattialämmityksen virtakytkin

Sähköinen lattialämmitys (lisävaruste) kytketään päälle virtakytkimellä (1). Se sijaitsee sisäänkäyntioven yläpuolella. Siihen kuuluva muuntaja sijaitsee vuodekotelossa tai istuinpenkissä.

Lattialämmityksen huolto ei ole tarpeen.

VAROITUS



Vaurioituneen lämmityskalvon aiheuttama palovaara!



Aivan PVC-maton alle on asennettu lämmityskalvo. Vahingon sattuessa palovaaraa ei voida sulkea pois.

- Jos huonekalut asennetaan tai niihin tehdään muutoksia myöhemmin, anna asia aina ensin erikoisliikkeen selvitettäväksi.

6.3.2 TRUMA-Combi-lämmityslaite (lisävaruste)



Kuva 138: TRUMA-Combi-lämmityslaite

Combi-lämmityslaite on kaasulämmittimen ja lämminvesivaraajan yhdistelmä.

Kaasulämmitin tuottaa lämmintä ilmaa, joka ohjataan asuinosaan lämminilmaputkiston kautta.

Integroitu lämminvesivaraaja tuottaa veden astianpesupöydän, pesualtaan ja suihkun vesipisteisiin.

Kesä- ja talvikäyttö voidaan valita.

Digitaalinen TRUMA-käyttölaite CP Plus

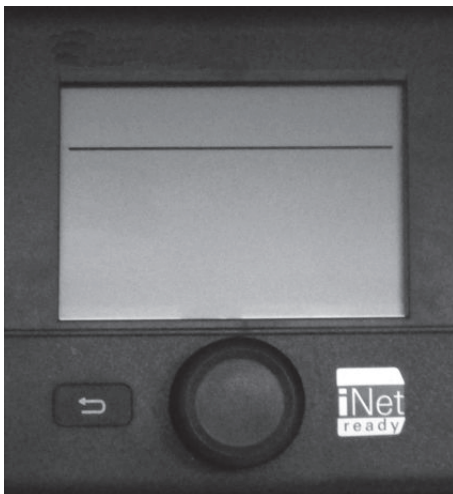

Kuva 139: Digitaalinen TRUMA-käyttölaite CP Plus

- Keskeinen käyttöosa TRUMA Combi CP plus ready:lle ja/tai TRUMA-ilmastointijärjestelmälle
- Boost-toiminto nopealle lämminvesisyötölle ja tilalämmitykselle
- Kaikki toiminnot voidaan ohjelmoida ajastimella
- Yksilöllinen lämpötila-asetus kellonajan mukaan – takaa rauhallisen yön

Se toimii liitännänä, jotta liitetyt laitteet voitaisiin käyttää TRUMA-sovelluksen ja iNet Boxin kautta.

Yksityiskohtainen selostus löytyy valmistajan käyttöohjeesta.

Näyttö-/käyttöelementit

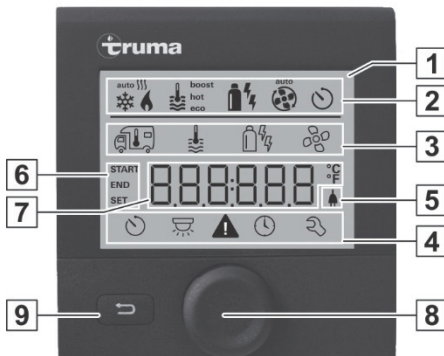

- 1 Näyttö
- 2 Tilarivi
- 3 Valikkorivi (ylä)
- 4 Valikkorivi (ala)
- 5 Verkkajännitteen näyttö 230V (maavirta)
- 6 Ajustimen näyttö
- 7 Asetukset/arvot
- 8 Kierto-/painonuppi
- 9 Takaisin-painike

Kuva 140: Digitaalinen TRUMA-käyttölaite CP Plus

Kierto-/painonupilla (8) voidaan valita valikot riveillä (3+4) ja suorittaa asetuksia. Näyttö tapahtuu näytössä (1), jossa on valaistu tausta. Takaisin-painikkeella (9) palataan takaisin valikosta.

Kierto-/painonuppi



Kierto-/painonupilla (Kuva 140, Pos. 8) valitaan, muutetaan ja tallennetaan tavoitearvoja ja parametreja näpäyttämällä. Valitut valikkokokohdat vilkkuvat.

Kierto myötäpäivään

Valikko käydään läpi vasemmalta oikealle.
Arvojen korottaminen (+)

Kierto vastapäivään

Valikko käydään läpi oikealta vasemmalle.
Arvojen laskeminen (-).

Näpäytys

Valitun arvon käyttöönotto (tallennus).

Valikkokokohdan valinta, vaihto asetustasolle.

Pitkä painallus

Pääkytkentätoiminto PÄÄLLE/POIS

Jos laitehaussa on havaittu iNet Box, kierto-/painonupin toiminto muuttuu (katso "APP-tila yhdessä iNet Boxin kanssa)

Kuva 141: Kierto-/painonuppi

Takaisin-painike



Kuva 142: Takaisin-painike

Takaisin-painiketta painamalla palataan takaisin valikosta ja asetukset hylätään. Tämä tarkoittaa, että aikaisemmat arvot säilyvät.

Lisätietoja konfiguraatiosta löytyy valmistajan käyttöohjeesta.

Toiminnot

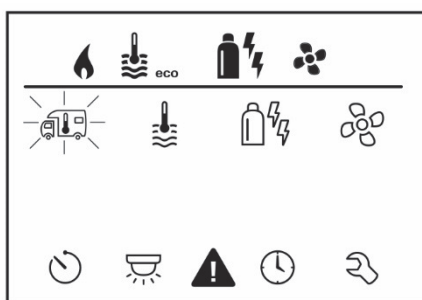

Kuva 143: Näyttö asetustaso

Käyttöosan Truma CP plus valikkorivien (Kuva 140, Pos. 3, 4) toiminnot voidaan valita vapaassa järjestyksessä.

Käyttöparametrit esitetään tilarivillä (Kuva 140, Pos. 2) tai näytöissä (Kuva 140, Pos. 5, 6).

Asetustason valitseminen:

- Näpäytä kierto-/painonuppia.

Näyttöön tulee asetustaso. Ensimmäinen symboli vilkkuu.

Kytkeminen päälle / pois päältä

Näpäytä kierto-/painonuppia.

OHJE



Aikaisemmin asetetut arvot / käyttöparametrit aktivoituvat jälleen päällekytkennän jälkeen.

Kytkeminen pois päältä

Paina kierto-/painonuppia 4 sekuntia pidempään.

OHJE



2 sekunnin jälkeen näyttöön tulee "APP"1).

Toisten 2 sekunnin jälkeen näyttöön tulee "OFF".

Truma CP plus -käyttöosan sammutustapahtuma voi viivästyä muutamia minutteja lämmityksen tai ilmastointijärjestelmän jälkikäynnin vuoksi.

1) Vain yhdessä iNet Boxin kanssa.

Asuminen



Huoneenlämpötilan muuttaminen

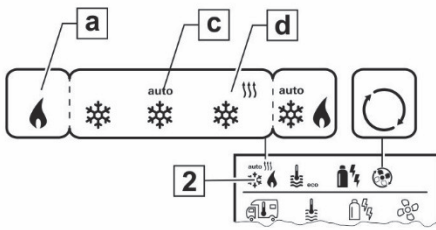

Kuva 144: Symboli huoneenlämpötila

Lämmitys (HEIZ)

- 1) Ilmastointiautomaatiikka (AUTO) vain, kun huoltovalikossa (katso "Huoltovalikko") on aktivoitu "ACC". Tehdasasetuksena se on sammutettu.
- 2) Symboli vilkkuu, kunnes haluttu huoneenlämpötila on saavutettu.



Lämminvesitason muuttaminen

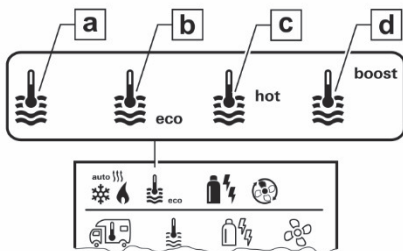

Kuva 145: Symboli lämminvesitaso

- = OFF
- a = Boiler
- b = eco
- c = hot
- d = boost

Valitse kierto-/painonupilla symboli valikkorivillä (3).

- Vaihda asetustasolle näpäyttämällä.
- Valitse aina liitetystä laitteesta riippuen kierto-/painonupilla lämmityksen (HEIZ)(d), ilmastointijärjestelmän (AC) tai ilmastoautomaatiikan¹⁾ (AUTO)(c) välillä.
- Näpäytä kierto-/painonuppia vahvistaaksesi valinnan.
- Valitse haluttu lämpötila kierto-/painonupilla.
- Näpäytä kierto-/painonuppia vahvistaaksesi arvon.

säädettävä lämpötila-alue 5–30 °C (1 °C:n välein)

a = lämmitys) – lämmitys on kytketty päälle.

Valitse kierto-/painonupilla symboli valikkorivillä (3).

- Vaihda asetustasolle näpäyttämällä.
- Valitse haluttu taso kierto-/painonupilla.
- Näpäytä kierto-/painonuppia vahvistaaksesi arvon.

Lämminvesivaraaja on sammutettu.

Lämminvesivaraaja on kytketty päälle.

Lämminveden lämpötila 40 °C

Lämminveden lämpötila 60 °C

Boilerin sisällön (boilerietu) kohdistettu, nopea lämmitys kork. 40 minuutin aikaikkunan ajan. Sen jälkeen veden lämpötilaa pidetään kahden jälkilämmitysjakson ajan korkeammalla tasolla (noin 62 °C) – ei Combi Diesel. Kun veden lämpötila on saavutettu, tilaa lämmitetään edelleen.



Energiatyypin valinta

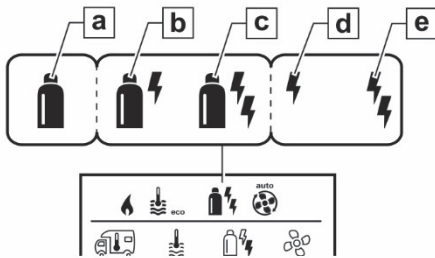

Valitse kierto-/painonupilla symboli valikkorivillä (3).

- Vaihda asetustasolle näpäyttämällä.
- Valitse haluttu energiatyyppi kierto-/painonupilla.
- Näpäytä kierto-/painonuppia vahvistaaksesi arvon.

Kuva 146: Symboli energiatyyppi

Symboli	Käyttötapa	Energiatyyppi
a	Kaasu / diesel	Kaasu ¹⁾ / diesel
b	MIX ²⁾	Sähkö (900 W) + kaasu / diesel
c	MIX	Sähkö (1800 W)
d	EL 1	Sähkö (900 W)
e	EL 2	Sähkö (1800 W)

1) Kaasun / Dieselin teho, katso vastaavan lämmityslaitteen käyttöohje.

2) Seka- ja sähkökäyttö. Mahdollista vain sähkölämmitystangoilla varustetuilla lämmityslaitteilla, esim. Combi E CP plus.



Puhallustason valinta

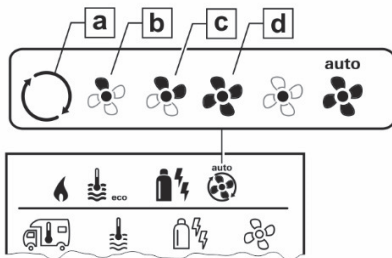

Kuva 147: Symboli puhallustaso

Valitse kierto-/painonupilla symboli valikkorivillä (3).

- Vaihda asetustasolle näpäyttämällä.
- Valitse haluttu puhallustaso kierto-/painonupilla.
- Näpäytä kierto-/painonuppia vahvistaaksesi arvon.

Symbo 	Käyttötapa	Kuvaus
-	OFF	Puhallin on kytketty pois päältä. (Valittavissa vain, jos mikään laite ei ole käytössä).
a	VENT ¹⁾	Kiertoilma, kun mikään laite ei ole käytössä ja lämminvesivaraaja on sammutettu. Kierroslukua valittavissa 10 tasolla.
b	ECO	Alhainen puhallustaso.
c	HIGH ²⁾	Korkea puhallustaso
d	BOOST ³⁾	Nopea tilanlämmitys käytettävissä, jos valitun ja ajankohtaisen tilalämpötilan ero on >10 °C.

OHJE



Heti, kun lämmitys kytketään päälle (tilalämpötila, lämminveden taso asetettu), tilarivillä (2) näkyy aikaisemmassa lämmitystapahtumassa valittu puhallustaso. Esiasetus on "ECO".

1) Voi johtaa suurempaan moottorin kulumiseen, aina käyttöiheyden mukaan

2) Puhallustasoon "HIGH" liittyy suurempi virrankulutus, suurempi melutaso ja lisääntynyt moottorin kuluminen.

3) Ei käytettävissä Combi Dieselissä



Ajastimen asettaminen

VAROITUS



Pakokaasujen aiheuttama myrkytysvaara. Aktivoitu ajastin kytkee lämmityslaitteen päälle myös vapaa-ajan ajoneuvon ollessa pysäköitynä. Lämmityslaitteen pakokaasu voi johtaa suljetuissa tiloissa (kuten esim. autotalleissa, verstaissa) myrkytykseen.

Jos vapaa-ajan ajoneuvo pysäköidään suljettuihin tiloihin:

- Sulje polttoaineen syöttö (kaasu tai diesel) lämmityslaitteeseen.
- Ota Truma CP plus -käyttöosan ajastin pois käytöstä (OFF).
- Sammuta lämmitys Truma CP plus -käyttöosasta.

OHJE



Käytä ilmastointijärjestelmiä käytettäessä vain Truma CP plus -käyttöosan ajastinta halutun aikavälin alku- ja loppuajan määrittämiseen selkeästi.

Jos ajastin on aktivoitu (ON), näytetään ensiksi valikko Ajastimen deaktivointi (OFF).

- Valitse kierto-/painonupilla symboli valikkorivillä (4).
- Vaihda asetustasolle näpäyttämällä.

Aloitusaikakohdan syöttö

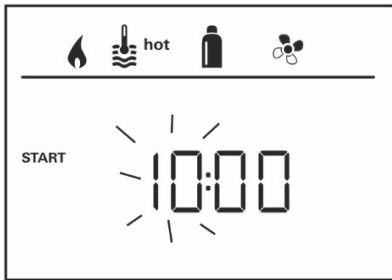

- Aseta kierto-/painonupilla tunnit, sitten minuutit.

Kuva 148: Näyttö 24 h -tila



A = a. m.
P = p. m.

Kuva 149: Näyttö 12 h -tila

Loppuajankohdan syöttö

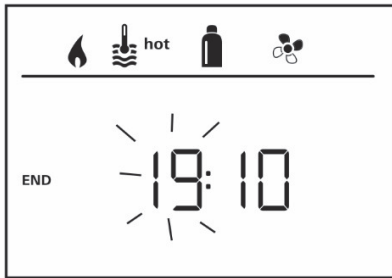

Kuva 150: Näyttö 24 h -tila

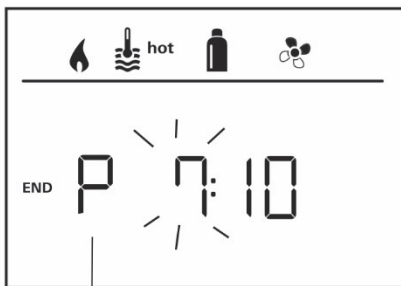

A = a. m.
P = p. m.

Kuva 151: Näyttö 12 h -tila

Ajastimen aktivointi (ON)

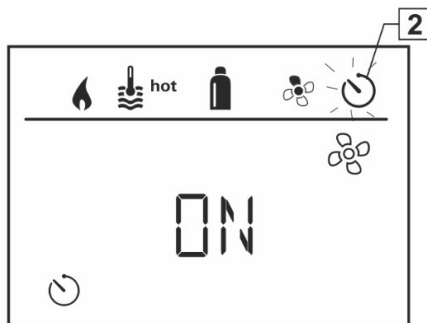

Kuva 152: Näyttö ajastin

Aseta kierto-/painonupilla tunnit, sitten minuutit.

OHJE



Jos alku-/loppuajankohta on ylitetty syötettäessä, käyttöparametrit otetaan huomioon vasta seuraavan alku-/loppuajankohdan saavuttamisen jälkeen. Siihen asti ajastimen ulkopuolella asetetut käyttöparametrit pysyvät voimassa.

- Aktivoi ajastin kierto-/painonupilla (ON)
- Näpätä kierto-/painonupia vahvistaaksesi arvon.

OHJE



Ajastin pysyy aktiivisena niin kauan, myös useampia päiviä, kunnes se deaktivoidaan (OFF). Kun ajastin on ohjelmoitu ja aktiivinen, ajastimen symboli vilkkuu.

Ajastimen deaktivointi (OFF)

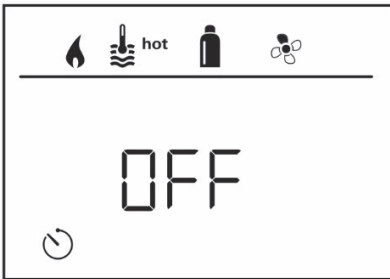

Kuva 153: Symboli ajastin

- Vaihda asetustasolle näpäyttämällä.
- Deaktivoi ajastin kierto-/painonupilla (OFF)
- Näpäytä kierto-/painonuppia vahvistaaksesi arvon.



Valaistuksen kytkeminen päälle / pois päältä

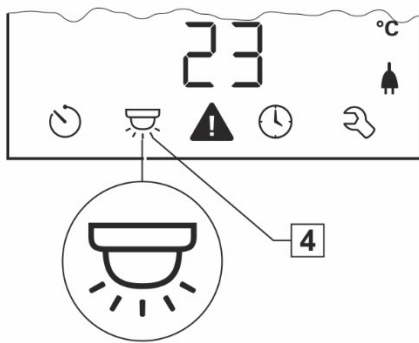

Kuva 154: Symboli valaistus

Käytettävissä ilmastointijärjestelmän ollessa liitettynä

Aventa comfort tai Aventa eco

- Valitse kierto-/painonupilla symboli valikkorivillä (4).
- Vaihda asetustasolle näpäyttämällä.
- Valitse haluttu toiminto kierto-/painonupilla.
 - 1 – 5 –kytke valaistus päälle.
 - Kirkkaus valittavissa 5 tasolla.
 - OFF –Kytke valaistus pois päältä.
- Näpäytä kierto-/painonuppia vahvistaaksesi arvon.

Kellonajan asetus

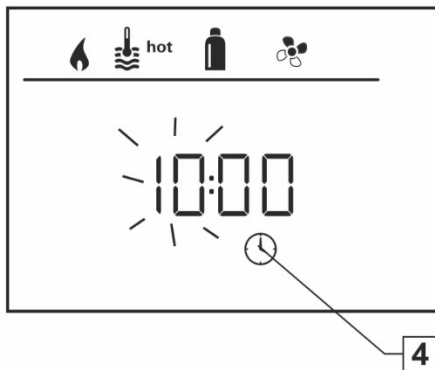

- Valitse kierto-/painonupilla (8) symboli "Aseta kellonaika" valikkoriviltä (4).

Tuntinäyttö vilkkuu.

- Aseta tunnit kierto-/painonupilla (8).
- Kun kierto-/painonupia (8) näpäytetään uudelleen, minuuttinäyttö vilkkuu.
- Aseta minuutit kierto-/painonupilla (8).
- Näpäytä kierto-/
- painonupia (8) vahvistaaksesi arvon.

Kuva 155: Näyttö 24 h -tila

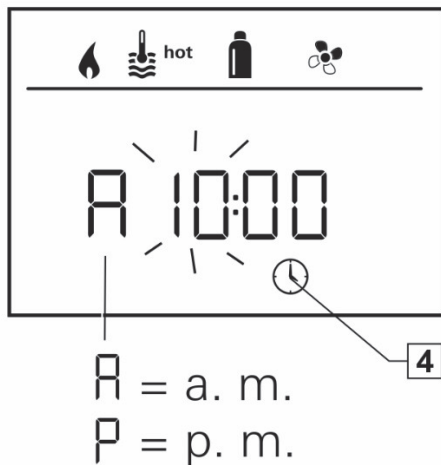

Kuva 156: Näyttö 12 h -tila



Huoltovalikko

Lämmityslaitteen tilatunnistinten kalibrointi (OFFSET)



Kuva 157: Esiasetus: 0 °C (Celsius)

Liitetyn lämmityslaitteen huoneenlämpötilatunnistimet voidaan sovittaa yksilöllisesti tunnistimen asennustilanteen mukaan. Asetus on mahdollista 0,5 °C:n välein alueella 0 °C ... -5 °C.

Esimerkki:

Asetettu huoneenlämpötila 23 °C; OFFSET = -1 °C;

–Lämmityksen tavoitearvo = 22 °C

Häiriö



Kuva 158: Häiriö

Häiriön sattuessa Truma CP plus -käyttöosa siirtyy heti "Häiriö"-valikkotasolle ja näyttää häiriön virhekoodin. Vianhakuohjeiden avulla voidaan häiriö syy selvittää ja korjata.

E = Häiriö

112 = Virhekoodi

H = Laite

H = Lämmitys

A = Ilmastointijärjestelmä

OHJE



Ota yhteyttä valtuutettuun korjaamoon!

6.3.3 ALDE-lämmityslaite (lisävaruste)

Nestekaasukäyttö

1. Valitse käyttöyksiköstä "Nestekaasukäyttö".
2. Avaa lämmityslaitteen kaasusulkuhana.
3. Käynnistä lämmityslaite.

Lämmityslaitetta käynnistettäessä poltin sytytetään automaattisesti.

OHJE



Lämmityslaite on käynnissä niin kauan, kunnes asetettu lämpötila on saavutettu. Jos liekki sammuu tänä aikana, uudelleenkäynnistys tapahtuu automaattisesti n. 10 sekunnin jälkeen.

Käyttö sähkölämmityspatruunalla

1. Liitä 230 V:n verkkoliitäntä.
2. Valitse käyttölaiteesta "Sähkölämmityskäyttö" ja haluttu lämmitystaso.

Lämmityslaite käynnistää automaattisesti käytön 230 V:lla.

OHJE



Ajoneuvon nopeampaa lämmitystä varten voidaan laitteistoa käyttää myös samanaikaisesti kaasulla ja sähköllä. Etusijalla on silloin kuitenkin aina sähkökäyttö.

Paisuntasäiliön tarkastaminen ja täyttö

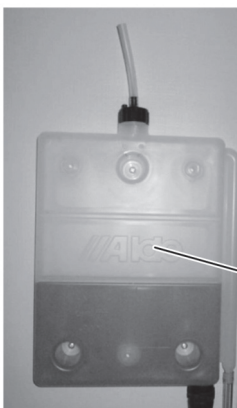

Kuva 159: Paisuntasäiliö

Paisuntasäiliön tarkastusikkunassa (1) näkyvän täyttömäärän on oltava kylmässä tilassa merkintöjen "Min" ja "Max" välillä ja se voi lämpimässä tilassa olla hieman yli "Max"-merkinnän.

Paisuntasäiliö ei saa käydä tyhjänä, muuten lämmityslaitteisto pitää ilmata.

Jos "Min"-merkintä alittuu, säiliö on täytettävä uudelleen seuraavasti:

- Sekoitussuhde ALDE-lämmityslaitteella: 50% vettä / 50% glykolia
(Suositus: Alumiinijäähdytin-jäätymisenestoaine Glysofor N)
- Vaihda glykolivesiseos viiden vuoden välein, jotta lämmitysjärjestelmä ei ruostu.

ALDE-käyttölaitteen käyttö

OHJE



- *Sammuta lämmityksen pääkytkin, kun ajoneuvo ei ole käytössä.*
- *Kun ajoneuvoa pestään, älä ruiskuta vettä suoraan pakokaasuhormia vasten.*
- *Varmista talvileiriytyemisessä, että pakokaasuhormi sekä tulo- ja poistoilmaventtiilit pidetään puhtaina lumesta ja jäästä.*
- *Lämmitysjärjestelmä voi lämmitä, vaikka lämminvesiboileria ei olisi täytetty raikasvedellä.*
- *Kaasukattilaa ja sähköpatruunoita voidaan käyttää yhdessä.*
- *Tyhjennä raikasvesi aina pois lämminvesiboilerista, kun on olemassa pakkasen vaara ja ajoneuvoa ei käytetä.*
- *Nestekaasulämmitys ei saa olla käytössä ajoneuvoa autotallissa tankattaessa tai vastaavissa tilanteissa.*
- *Älä koskaan jätä lämmitysjärjestelmää seisomaan tyhjänä ilman glykolinesettä.*

Lämmityksen käynnistäminen



Kuva 160: POIS
PÄÄLTÄ



Kuva 161:
PÄÄLLÄ

1. Käyttölaite ja lämmitys on kytketty pois päältä.
2. Käynnistä lämmitys painamalla On-/Off-painiketta. Näyttöön tulee aloitusnäyttö. Lämmitys käynnistyy viimeksi käytetyillä asetuksilla.

Lepoasento

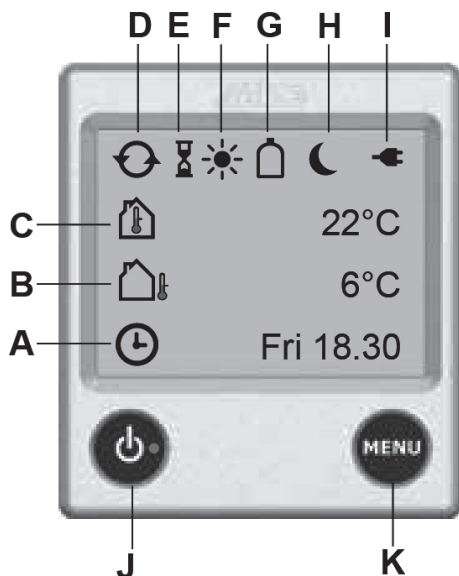

Kuva 162: Käyttöelementit

- A Kello.** Kello näyttää päivyksen ja kellonajan (kun aktivoitu). Asetus, ks. ALDE-käyttöohje.
 - B Ulkolämpötila*.** Ulkolämpötila näytetään.
 - C Sisälämpötila.** Sisälämpötila näytetään.
 - D Kiertopumppu.** Symboli näytetään, kun kiertopumppu on toiminnassa.
 - E Lämmityksen automaattinen käynnistys.** Symboli näytetään, kun toiminto on aktivoitu.
 - F Päiväautomaatiikka.** Symboli näytetään, kun toiminto on aktivoitu ja aika on asetetun aikavälin sisällä.
 - G Nestekaasupullo täynnä/tyhjä*.** Symboli näytetään, kun anturi on liitetty pullon kaasusäätimeen ja se on aktivoitu. Kun asennettuna on Eis-EX, asetetun tilan symbolit näytetään yhdessä pullosymbolin kanssa.
 - H Yöautomaatiikka.** Symboli näytetään, kun toiminto on aktivoitu ja aika on asetetun aikavälin sisällä.
 - I 230 V** Symboli näytetään, kun olemassa on 230 V:n jännite lämmitykseen.
 - J On-/Off-painike.** Lämmityksen pääkytkin.
 - K MENU-painike.** Asetusvalikon painike.
- (*)-merkityt toiminnot ovat lisätarvikkeita.

Asetusvalikko



Kuva 163:
Käyttölaite
lepoasennossa



Kuva 164:
Käyttölaite
asetusvalikossa

1. Asetusvalikonkäynnistäminen MENU-painiketta painamalla.
2. Taustavalaistus kytkeytyy päälle ja asetettavissa olevat toiminnot näytetään.

Käyttölaite vaihtaa lepoasentoon 30 sekunnin kuluttua, jos näyttöruutua ei käytetä.

Asuminen

Halutun lämpötilan asettaminen



Kuva 165: Lämpötila-asetus

Lämpötila voidaan asettaa 0,5 °C:n välein välillä +5 °C ... +30 °C. Mikäli yö- tai päiväautomaatiikka on käytössä, lämpötila-asetuksia ei voi suorittaa. Plus- ja miinussymbolit näkyvät harmaina.

1. Näytetty lämpötila on parhaillaan asetettu.
2. Nosta lämpötilaa painamalla "+". Laske lämpötilaa painamalla "-".
3. Asetukset ovat päättyneet ja lämmitys toimii, kunnes asetettu lämpötila on saavutettu.

Lämminvesi

Lämmityksessä on sisäänrakennettu lämminvesiboileri, jonka tilavuus on n. 8,5 litraa. Lämmityskattilaa voidaan myös käyttää, vaikka raikasvettä ei olisi täytetty boileriin. Lämmityksen asetuksissa on olemassa kolme eri vaihtoehtoa, kuinka lämmitys voidaan asettaa lämminvesitarpeen mukaan: "Ei lämminvettä", "Normaalikäyttö" tai "Lisää lämminvettä".

- **Ei lämminvettä.** Mikäli lämminvettä ei tarvita, paina "-" (symboli tyhjenee).

Mikäli yö- tai päiväautomaatiikka on käytössä ja lämminvesi on sammutettu, lämpötila-asetuksia ei voi suorittaa. Plus- ja miinussymbolit näkyvät harmaina.



Kuva 166: Ei lämminvettä



Kuva 167: Normaalikäyttö



Kuva 168: Lisää lämminvettä

- **Normaalikäyttö.** Kun raikasvesi on täytetty ja lämminvettä toivotaan, paina "+" (symboli on puoliksi täynnä).

Jos pumppu on kestäkäytössä, tätä toimintoa ei voi valita.

- **Lisää lämminvettä.** Jos tarvitaan enemmän lämmintä vettä, voidaan veden lämpötilaa nostaa väliaikaisesti n. 65 °C:seen. Paina tätä varten "+", kunnes symboli on kokonaan täynnä (musta). 30 minuutin kuluttua lämmitys vaihtaa takaisin normaalkäyttöön. Lämmityksen aikana kiertopumppu pysähtyy.

Jos pumppu on kestäkäytössä, toiminto "jatkuva pumppukäyttö" keskeytetään 30 minuutin ajaksi, mutta siirretään lopuksi jälleen "jatkuvaan pumppukäyttöön".

OHJE



Jos tarvitaan ainoastaan lämminvettä, kuten esim. kesällä, kun suurempaa tarvetta lämmitykselle ei ole, ei asetuksia tarvitse suorittaa. Lämmitys ohjaa tätä toimintoa automaattisesti.

Asuminen

Lämmitys kaasulla



Kuva 169: Lämmitys kaasulla

Jos valitaan yhdessä sähkö ja kaasu, voidaan asettaa kaasun ja sähkön välinen prioriteetti (katso ALDE-käyttöohje).

1. Kaasukäytön käynnistäminen "Nestekaasuliekki"-symbolia painamalla. Nestekaasun symboli aktivoidaan ja se näkyy vihreänä.
2. Lämmitys toimii, kunnes asetettu lämpötila on saavutettu.
3. Kaasukäyttö sammutetaan painamalla "Nestekaasuliekki"-symbolia. Symboli otetaan käytöstä ja se näkyy sinisenä.

Lämmitys sähköllä



Kuva 170: Lämmitys sähköllä

Mitä korkeampi valittu teho on, sitä nopeammin lämmitys tapahtuu. Jos valitaan yhdessä sähkö ja kaasu, voidaan asettaa kaasun ja sähkön välinen prioriteetti (katso ALDE-käyttöohje).

1. Eri lämmitystasojen (Off, 1 kW, 2 kW tai 3 kW) käynnistäminen ja portaittainen muuttaminen painikkeilla "+" tai "-". Asetettu arvo näytetään kuvaruudulla. Aktivoinnissa Plus-symboli näytetään vihreänä. Jos kuormitusvahti* on asennettuna ja asetettuna, lämmitys ei käytä enempää sähköä kuin se tarvitsee, vaikka olisi valittuna 3 kW.
2. Lämmitys toimii asetetulla lämpötilalla.
3. Sammuta sähkölämmityskäyttö painamalla "-", kunnes on saavutettu taso "Off".

Aktivoidut toiminnot



Kuva 171:
Lepoasento



Kuva 172:
Aktivoidut
toiminnot

Näytä yksittäiset aktivoidut toiminnot painamalla "A". Tässä voidaan valita vastaava toiminto ja suorittaa uusia asetuksia. A-symboli näkyy vain, kun toiminto on aktivoitu ja/tai asennettu.

Työkaluvalikko



Kuva 173: Työkaluvalikko

Työkaluvalikkoon päästää asetusvalikosta. Työkaluvalikossa voidaan muuttaa käyttölaitteen muita toimintoja.

- Työkaluvalikkoon päästään painamalla työkalusymbolia asetusvalikossa.

OHJE



Muut käyttölaitteen toiminnot löytyvät erillisestä ALDE-ohjeesta.

ALDE-kiertokytkin

Makuutilassa on kaksi kiertokytkintä ALDE-lämmitystä varten.

Lämmityksen lämpötilaa ohjataan käyttölaitteella. Kiertokytkimillä voidaan säätää makuualueen lämmitystehoa ja olohuoneen lämmitystä portaattomasti käyttölaitteen laajenuksena.

6.3.4 Lämminvesivaraaja

HUOMIO



Pidemmän seisokin tai pakkasen aiheuttamat aineelliset vahingot!

Jos ajoneuvoa ei lämmitetä talvella, saniteettilaitteet voivat vaurioitua pakkasessa.

Pidempi seisokki voi johtaa saniteettilaitteiden levänkasvun aiheuttamiin epäpuhtauksiin.

- Pidä turvaviemäriventtiili aina puhtaana liasta ja jäästä.
- Tyhjennä vesisäiliöt, säiliöt, letkut ja johdot täysin pakkasen uhatessa tai pidemmän seisokin ajaksi. Anna pumpun käydä n. 5 minuuttia kuivana pumppuun jääneen jäämaveden aiheuttamien pakkasvaurioiden välttämiseksi.

OHJE



Takuu ei kata pakkasvaurioita tai levänkasvun aiheuttamia epäpuhtauksia!

Sekoitin



Kuva 174: Sekoitin

VAROITUS



Palovammavaara kuumasta vedestä!

Kuuma vesi voi aiheuttaa palovammoja käsiin ja muihin jäseniin.

- Avaa sekoitin ensin kylmävesiasennossa ja nosta sen jälkeen varovasti lämpötilaa.

1. Käännä vedenottoa varten sekoitinvipua kylmävesiasennon (sininen merkintä) suuntaan, nosta vipua ylöspäin ja käännä sitä hitaasti punaisen merkinnän suuntaan.
2. Sulje kääntämällä sekoitinvipua takaisin sinisen merkinnän suuntaan takaisin ja painamalla se alas.

6.3.4.1 TRUMA-lämmityksen ja TRUMA-lämmityssäiliön ollessa asennettuna

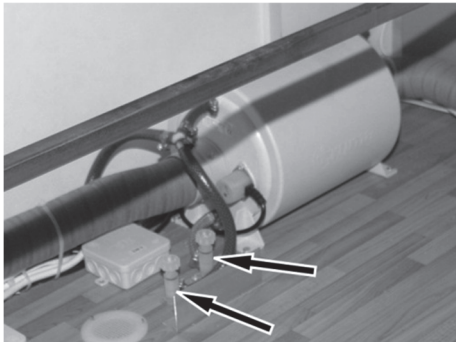

Kuva 175: Tyhjennysventtiilit

Lämminvesivaraajan täyttäminen

1. Täytä raikasvesisäiliö (→ "Raikasveden täyttäminen").
2. Kytke pääkytkin (virransyöttö) päälle.
3. Sulje kylmän ja lämpimän veden tyhjennysventtiilit.
4. Avaa sekoitin keittiössä tai saniteetitilassa lämminvesiasentoon.
5. Sulje sekoitin heti, kun vettä valuu ulos.

OHJE



Lämminvesivaraajan täyttämisen jälkeen sekoittimesta tulee ensin vain kylmää vettä, koska vesi ei ole vielä kuumentunut.

Lämminvesivaraajan tyhjentäminen

Jos on vaara pakkasesta tai raikasvesisäiliö ei ole käytössä, tyhjennä vesi seuraavasti:

1. Sammuta kaasulämmityksen lämminilmapuhallin.
2. Sammuta lämminvesivaraajan sähkölämmitys.
3. Kytke pääkytkin (virransyöttö) pois päältä.

VAROITUS



Palovammavaara kuumasta vedestä!

Lämminvesivaraajaa tyhjennettäessä kuumaa vettä voi valua ulos, ja se voi aiheuttaa palovammoja käsiin ja iholle.

- Anna veden jäähtyä ympäristön lämpötilaan ennen tyhjentämistä lämminvesivaraajasta.

4. Avaa tyhjennysventtiili.
5. Tyhjennä raikasvesi (→ "Raikasveden tyhjentäminen").

Lämminvesivaraajan käyttö

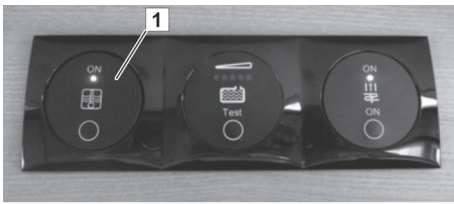

Lämminvesivaraaja kytketään päälle virtakytkimellä (1). Se sijaitsee sisäänkäyntioven yläpuolella.

Lämminvesivaraajan huolto ei ole tarpeen.

Kuva 176: Lämminvesivaraajan virtakytkin

6.3.4.2 Asennetulla TRUMA-Combi-lämmityslaitteella

1. Sulje raikasvesisäiliön yhdistetty tyhjennysventtiili.
 2. Sulje kylmä- ja lämminvesijohdon venttiilit, ks. turva-tyhjennysventtiili.
 3. Täytä raikasvesisäiliö.
 4. Täytä boileri. Kierrä sitä varten sekoittimen sekoitinvipua lämminvesiasennon suuntaan (punainen merkintä) ja nosta sitä ylöspäin. Näin kylmää vettä pumpataan boileriin raikasvesisäiliöstä.
 5. Kun ilma on poistunut vesijohdosta ja kylmää vettä virtaa, sekoitinvipu voidaan jälleen sammuttaa.
 6. Käynnistä lämmityslaite.
- N. 30 minuutin kuluttua käytettävissä on lämmintä vettä.

Digitaalinen TRUMA-käyttölaite CP Plus

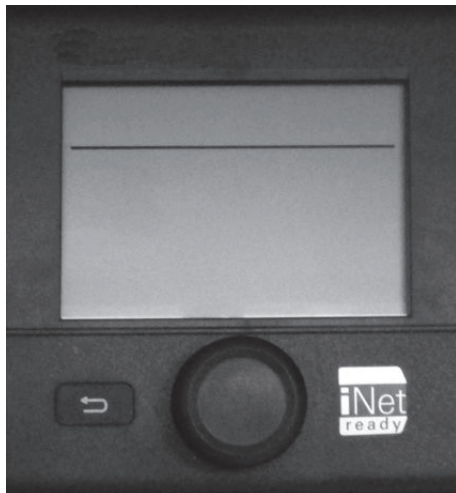

Kuva 177: Digitaalinen TRUMA-käyttölaite CP Plus

- Keskeinen käyttöosa TRUMA Combi CP plus ready:lle ja/tai TRUMA-ilmastointijärjestelmälle
- Boost-toiminto nopealle lämminvesisyötölle ja tilalämmitykselle
- Kaikki toiminnot voidaan ohjelmoida ajastimella
- Yksilöllinen lämpötila-asetus kellonajan mukaan – takaa rauhallisen yön

Se toimii liitännänä, jotta liitetyt laitteet voitaisiin käyttää TRUMA-sovelluksen ja iNet Boxin kautta.

Yksityiskohtainen selostus löytyy valmistajan käyttöohjeesta.

6.3.4.3 Asennetulla ALDE-lämmityslaitteella (lisävaruste)

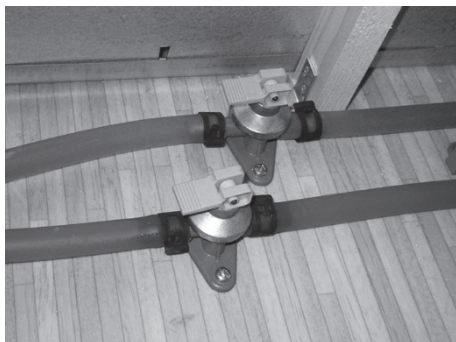

Kuva 178: Tyhjennysventtiilit suljettu

1. Sulje raikasvesisäiliön yhdistetty tyhjennysventtiili.
 2. Sulje kylmä- ja lämminvesijohdon tyhjennysventtiilit.
 3. Täytä raikasvesisäiliö.
 4. Täytä boileri. Kierrä sitä varten sekoittimen sekoitinvipua lämminvesiasennon suuntaan (punainen merkintä) ja nosta sitä ylöspäin. Näin kylmää vettä pumpataan boileriin raikasvesisäiliöstä.
 5. Kun ilma on poistunut vesijohdosta ja kylmää vettä virtaa, sekoitinvipu voidaan jälleen sammuttaa.
 6. Käynnistä lämmityslaite.
- N. 30 minuutin kuluttua käytettävissä on lämmintä vettä.

6.4 Istuminen ja nukkuminen

6.4.1 Istuinryhmän uudelleenvarustus

Istuinryhmän malli riippuu mallista. Lisänukkumapaikkoja voidaan luoda laskemalla pöytä alas.



Kuva 179: Pöytä, suorakulmainen

Tukijalallisen pöydän laskeminen alas

1. Työnnä liukuholkki (1) ylös ja käännä pöydänjalan alempi osa (2) alas.
2. Kallista pöytälevyä ylöspäin ja nosta se ulos seinäkiskosta (3).
3. Ripusta pöytälevy kallistetussa asennossa alempaan seinäkiskoon (4).
4. Kallista pöytälevyä eteenpäin, kunnes alas käännetty pöydänjalka on varmasti lattialla.

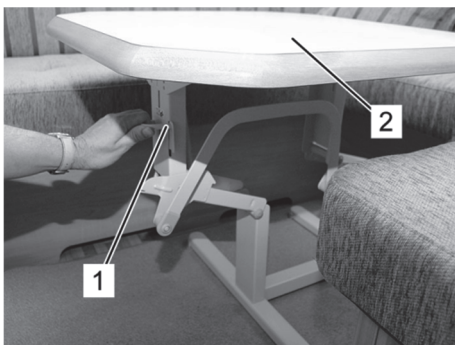

Kuva 180: Nostotelineellä varustettu pöytä

Nostotelineellä varustetun pöydän laskeminen alas

1. Käännä kahvaa (1) vastapäivään ja pidä siitä kiinni avataksesi kääntömekanismin lukituksen.
2. Paina pöytälevy (2) alas.
3. Kun se on lukittunut alimpaan asentoon, vapauta kahva (1) jälleen.

Nostoteline "Ilse-hissi" (lisävaruste)

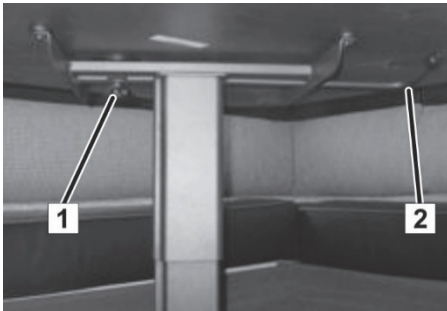

Toiminnot:

Alas laskettava yksijalkainen pöydänjalka

Käännettävä pöytälevy

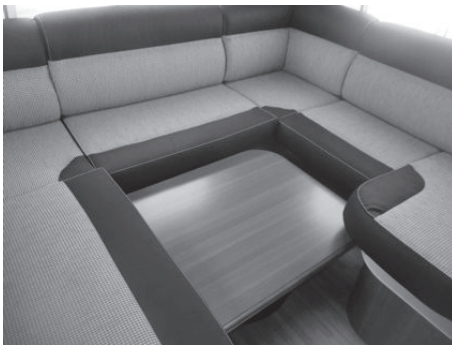

Pöydän nostaminen

- Käännä käyttövipua (2) 180 astetta.
Pöytä ajaa automaattisesti ylös.
- Kun pöytälevyn haluttu korkeus on saavutettu, lukitse käyttövipu jälleen



Pöytälevyn kääntäminen

- Pyälletyn ruuvin (1) irrottamisen jälkeen voidaan pöytälevy kääntää ja kohdistaa.
(Vain nostopöydän ollessa ulos ajettuna)
- Pyälletty ruuvi on jälleen kiristettävä pöytälevyn kohdistuksen jälkeen.

Kuva 181: Nostopöytä "Ilse-Lift"

Pöydän laskeminen alas

- Käännä pyötä takaisin perusasentoon ennen sen laskemista.
Kiristä pyälletty ruuvi taas kääntämisen jälkeen.
Laske sitten pyötä käyttövivun (2) avulla.
- Käännä käyttövipua (2) 180 astetta ja paina samanaikaisesti pöytälevyä alaspäin.
Kun pöytälevyn haluttu korkeus on saavutettu, lukitse käyttövipu jälleen.

Nostopöytä "klik-klak" (lisävaruste)



Toiminnot:

Alas laskettava yksijalkainen pöydänjalka

Käännettävä pöytälevy

Pöydän nostaminen

- Nosta pöytä painamalla pöytälevyä 2 kertaa (pöydän painaminen vapauttaa lukituksen = klik, alaspainaminen = klak)

Pöytälevyn kääntäminen

- Käännä pöytälevy irrottamalla pöydän alla oleva pyälletty ruuvi

Pöydän laskeminen alas

- Nosta tai laske pöytä painamalla pöytälevyä 2 kertaa (pöydän painaminen vapauttaa lukituksen = klik, alaspainaminen = klak)



Kuva 182: Nostopöytä "klik-klak"

6.4.2 Kääntökonsoli vuoteen jatkeena

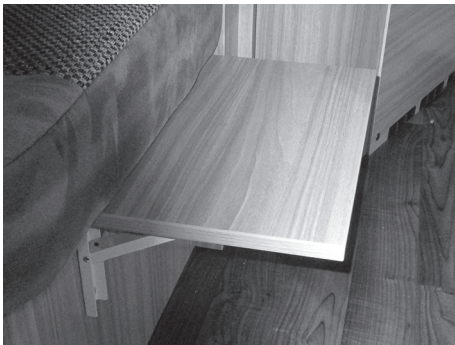

Kuva 183: Kääntökonsoli vuoteen jatkeena

Aina mallista riippuen saattaa asennettuna olla kääntökonsoli vuoteen pidentämiseksi.

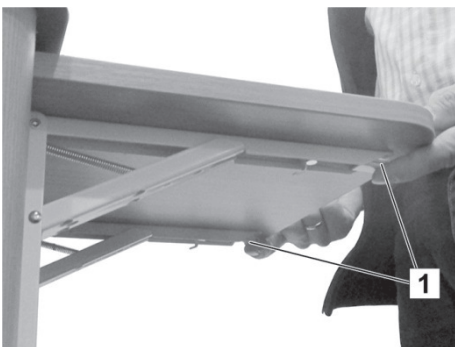

Kuva 184: Lukituksen avaaminen

Kääntökonsolin kääntäminen sisään

- Paina kumpaakin lukitusta (1) samanaikaisesti ylös ja käännä kääntökonsoli alas.

Kääntökonsolin kääntäminen ulos

- Käännä kääntökonsolia ylös, kunnes kumpikin lukitus (1) on lukittunut.

6.4.3 Istuinryhmän muuttaminen makuutilaksi



Kuva 185: Pyöreä istuinryhmä

Pehmeistä vapaita alueita lisätyynyillä (lisävaruste) yhtenäisen makuutilan aikaansaamiseksi.



Kuva 186: Pyöreä istuinryhmä verhopehmusteiseen

Pyöreä istuinryhmä on pehmustettu lisätyynyillä (lisävaruste).

Ruokailunurkkaus ja säädettävä pöytä



Kuva 187: Pöytä, jossa niveljalka



Kuva 188: Taitettu pöydänjalka

Nosta pöytää, taita niveljalka.

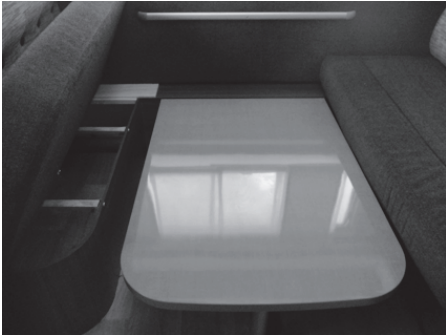

Kuva 189: Pöytä ripustettu alempaan kiskoon.

Nosta pöytää edelleen, kunnes se voidaan irrottaa yläkiskosta, ja ripusta se uudelleen alempaan kiskoon.



Kuva 190: Makuutila tyynyineen.

Pehmusta vapaa tila lisätyynyillä (lisävaruste), jotta saadaan aikaan suljettu makuutila.

Istuinryhmän purkaminen tapahtuu päinvastaisessa järjestyksessä.

6.4.4 Valaistuksen asennus

Oleskelu- ja makuutiloihin on mallista ja valitusta varustetasosta riippuen asennettu erilaisia ja eri määrä valaisimia, esim. spotti, valaisinlistat tai kulmavalaisimet.

Kirkkauden säätö

Oleskelutilan valaisinten kirkkautta voidaan säätää tarpeen mukaan.

- Paina monitoimipainikkeen valopainiketta ja pidä sitä painettuna niin kauan, kunnes haluttu kirkkaus on säädetty.
- Valojen pelkkä päälle tai päältä pois kytkeminen ilman kirkkauden säätöä tapahtuu painamalla lyhyesti kyseistä valopainiketta.

Suihkutilan- ja keittiövalojen kytkentä

Suihkutilavalaisuus ja keittiövalo on varustettu omalla PÄÄLLE/POIS-kytkimellä valaisinrunгон läheisyydessä.

Näitä valaisimia ei voi kytkeä päälle yhdistelmäpainikkeista, eikä niitä voida säätää.

LED-valonheittimen siirtäminen

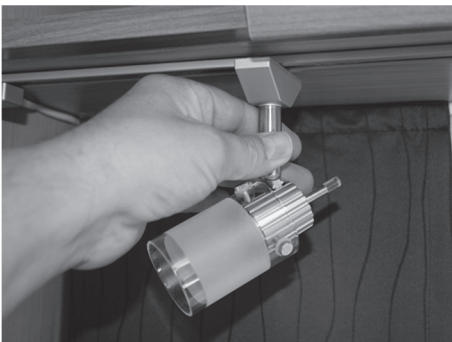

Kuva 191: LED-valonheittimen siirtäminen

Kiskojärjestelmässä olevia LED-valonheittämiä voidaan siirtää:

1. Sammuta LED-valonheitin runkopainikkeesta.
2. Käännä runkoa 90° siten, että runko on poikittain kiskoon nähden (→ Kuva 191).
3. Irrota LED-valonheitin alaspäin.
4. Ripusta LED-valonheitin toiseen kohtaan kiskossa.
5. Käännä runkoa 90° takaisinpäin niin, että runko on jälleen pituussuunnassa kiskolla.

LED-valonheitin voidaan nyt kytkeä takaisin päälle runkopainikkeella.

6.4.5 Nostokaton kääntäminen ulos ja sisään

Turvaohjeet

VAARA

**Salamaniskun aiheuttama hengenvaara!**

Ukkosella saattavat nostokatossa oleskelevat henkilöt loukkaantua hengenvaarallisesti.

- Älä koskaan oleskele nostokatossa ukkosella.

VAROITUS

**Loukkaantumisvaara kaaduttaessa tai pudottaessa!**

Pikkulapset saattavat nukkuessaan, leikkiessään tai nostokatossa ilman valvontaa oleskellessaan pudota läpikulun läpi ja saada murtumia tai pysyviä ruumiinvammoja.

Rajoitetusti liikuntakykyiset henkilöt voivat pudota ylös noustessaan tai alas laskeutuessaan tai loukkaantua nostokatossa oleskellessaan.

- Nostokatto ei sovellu alle 6-vuotiaiden lasten valvomattomaan käyttöön.
- Vältä nostokaton käyttöä rajoitetusti liikuntakykyisten henkilöiden kohdalla.

VARO

**Pakokaasujen aiheuttamat terveyshaitat!**

Epäsuotuisat tuuliolosuhteet voivat saattaa lämmityksen pakokaasut nukkumatiilaan.

- Sulje kaikki teltaikkunat lämmityskäytön aikana.

HUOMIO

**Kattovalaisinten aiheuttama palovaara!**

Kattovalaisin voi sulattaa kalustusta.

- Sammuta kattovalaisin jokaisen käytön jälkeen.

Hoitovinkkejä

OHJE



Tuuleta laskospalje useita kertoja käyttökauden aikana varastoituvan kosteuden ja ummehtuneen hajun välttämiseksi.

Älä käännä nostokattoa sisään kosteana tai märkänä, esim. heti sateen jälkeen.

Poista vuodealusta nostokatosta ennen pidempien käyttötaukojen alkua varastoituvan märkyiden ja lahoamisen estämiseksi.

Noudata lisäksi luvun 7.3 sivulla 180 huoltovihjeitä!

Nostokaton kääntäminen auki

HUOMIO

**Nostokaton vaurioitumisen vaara!**

Kulmikkaat tai terävät esineet voivat aiheuttaa nostokattoon repeämiä, lommoja ja reikiä ylös nostettaessa ja repäistä laskospalkeen.

- Tarkasta ennen auki kääntämistä, että nostokaton yläpuolella ei ole kattoja, katoksia, mastoja, putkia, johtoja, kilpiä, puita, oksia tai muita esineitä.

HUOMIO

**Laskospalkeen vaurioitumisen vaara!**

Auki käännetty nostokatto on hyvä tarttumapinta tuulelle. Voimakas tuulenpuuska, esim. rannikolla tai vuorilla, voi repäistä laskospalkeen auki ja vahingoittaa nostokattoa.

- Pysäköi ajoneuvo aina pituussuunnassa ja nostokaton matalampi puoli tuulen suuntaan.
- Käännä nostokatto aina sisään poissa ollessasi ja voimakkaalla tai puuskaisella tuulella.

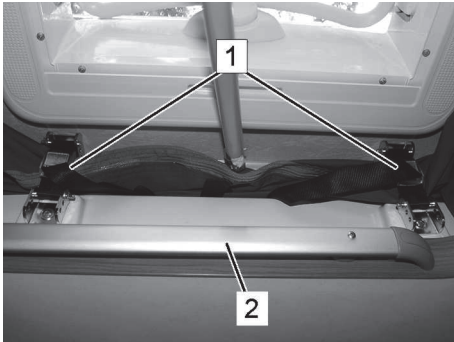

Kuva 192: Nostokaton kääntäminen auki

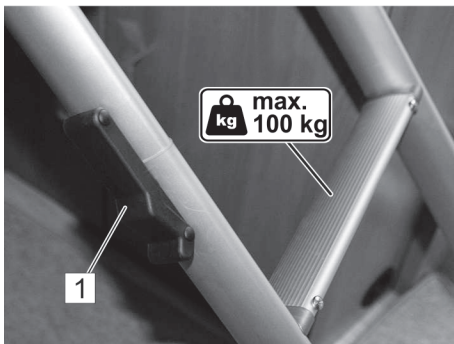

Kuva 193: Tikkaiden lukitus (1)

1. Pysäköi ajoneuvo soveltuvaan pysäköintiasemaan.
2. Poista kattokuormat katolta.
3. Avaa läpikulkuverhoilu.
4. Kokoa tikkaat ja lukitse osat tiukasti yhteen (Kuva 193/1).
5. Ripusta tikkaat läpikulkuaukon kiinnityskiskoon (Kuva 192/2) ja aseta tikkaat lujasti maahan.
6. Avaa kattokiinnikkeet (Kuva 192/1).

HUOMIO



Kattoluukun vaurioitumisen vaara!

Nostokattoa ylös painettaessa saattaa kattoluukku vaurioitua.

- Älä koskaan paina kattoluukkuja vasten!

7. Paina köydessä olevaa tankoa varovasti lasikuitukupua vasten, kunnes nostokaton kaasujouset nostavat itsenäisesti ylöspäin.
8. Sulje läpikulkuverhoilu ennen jokaista nostokatossa nukkumista jälleen ylhäältä päin.
9. Älä koske laskospalkeeseen sisältäpäin tai nojaa siihen esineillä (esim. vuodevaatteilla), koska muuten vesi saattaa tunkeutua sisään.

VARO



Loukkaantumisvaara, jos tikkaita käytetään väärin!

Jos tikkaita käytetään väärin, putoamisesta muodostuu loukkaantumisvaara.

- Pidä aina kiinni tikkaista, kun nouset ylös ja laskeudut alas.
- Älä koskaan nouse tai laske selkä kohden tikkaita.
- Älä koskaan astu tikkaille useamman kuin yhden henkilön kanssa samanaikaisesti.
- Älä koskaan ylitä suurinta sallittua kuormaa (100 kg).

Nostokaton kääntäminen kokoon

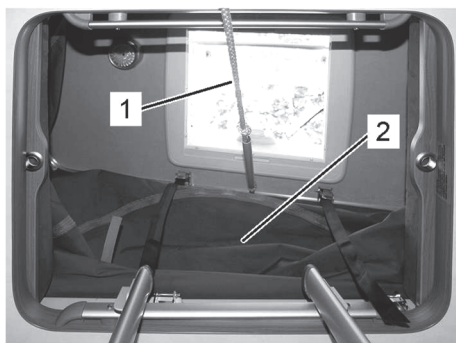

Kuva 194 vetoköysi (1), laskospalje (2)

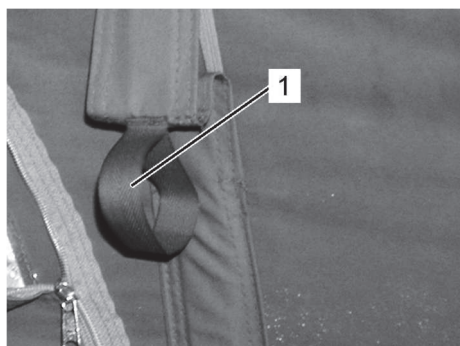

Kuva 195 lenkit (1)

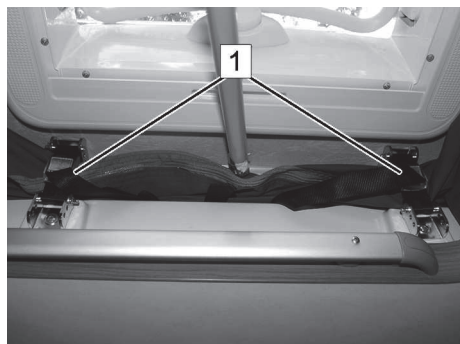

Kuva 196: Kattokiinnikkeet (1)

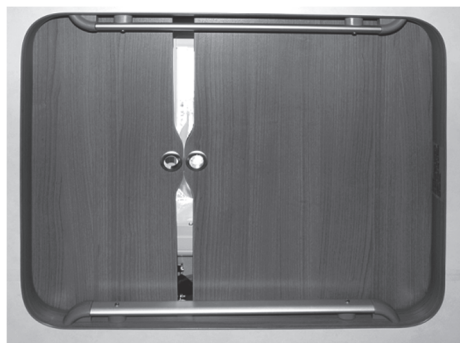

Kuva 197: Läpikulkuaukon verhoilu

1. Sulje tuuletusikkuna ja vetoketjut kokonaan.
2. Avaa kattoluukku välttääksesi ylipainetta nostokatossa kokoon taitettaessa. Muuten laskospalje painuu ulospäin.

VARO



Loukkaantumiswaara ylös noustaessa!

Nostokatosta alas hyppääminen aiheuttaa loukkaantumiswaaran kalusteiden rikkoutumisen tai lasinsirujen vuoksi.

- Älä koskaan hyppää nostokatosta alas tai kapua huolimattomasti alas.
- Älä astu kalusteille tai keittolevyn tai pesualtaan suojaLEVYILLE.
- Käytä alas laskeutumiseen aina nousutikkaita.

3. Poista nostokatosta kaikki kattoluukkuja mahdollisesti painavat esineet (peitot, makuupussit, vaatetus jne.) ja poistu nostokatosta.

HUOMIO



Laskospalkeen vaurioitumisen vaara!

Kokoon käännettäessä saattaa laskospalje juuttua osien väliin ja vaurioitua.

- Varmista kokoon käännettäessä, että laskospalje taittuu asianmukaisesti sisään, eikä jää kiinni nostokaton ulkoreunojen alle, kaasupainejousten väliin, saksien tai rungon taikka kattokiinnikkeiden väliin.

4. Vedä tikkailta käsin nostokattoa vetoköydestä (Kuva 194/1) hitaasti alaspäin. Vedä samalla sivuttaisista lenkeistä (Kuva 195/1) laskospaljetta mahdollisimman pitkälle sisään ja varmista, ettei laskospalje jää kiinni osien väliin.
5. Tarkasta ajoneuvon ulkopuolelta, ettei laskospalje roiku mistään kohdasta ulkona.
6. Kiinnitä nostokatto varmasti kattokiinnikkeillä (Kuva 196/1).
7. Aseta tikkaat ja vetoköysi niille varatuille paikoille, lopuksi läpikulun verhoilu (Kuva 197) sulkea jälleen.

6.5 Saniteetitila

6.5.1 Suihkun ja pesualtaan käyttö

Saniteetitilan suihku ja pesuallas saa veden lämmitys­säiliöstä tai lämminvesi­boilerista (lisävaruste).

- Ota vettä käyttämällä sekoitinta.

6.5.2 Kiinteästi asennettujen vessojen WC-istuimen huuhtelu (lisävaruste)



1. Avaa ennen huuhtelua jätö­ssäiliön työntin. Vedä tätä varten vipua (3) eteenpäin.
2. Huuhtele painamalla sinistä painiketta (1).
3. Paina huuhtomisen jälkeen vipua (3) taaksepäin sulkeaksesi jätö­ssäiliön työntimen.
4. Tarkasta näytöstä (2) jätö­ssäiliön täyttömäärä ja tyhjennä jätö­ssäiliö tarvittaessa.

Kuva 198: Kasetti-WC

Jätössäiliön tyhjennys



Kuva 199: Jätössäiliö jätehuoltokuilussa

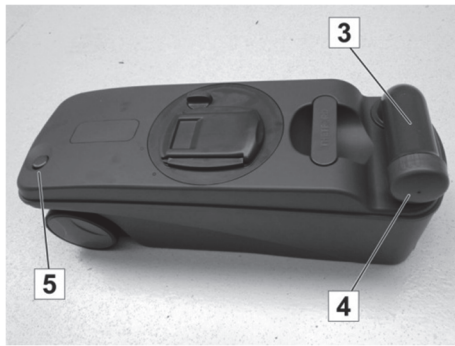

Kuva 200: Jätössäiliön tyhjennys

OHJE



Jätössäiliö pitää tyhjentää viimeistään silloin, kun huuhtelukytkimen vieressä sijaitseva täyttömääränäyttö syttyy palamaan.

Tyhjennä jätössäiliö kokonaan, jos on olemassa pakkasen vaara ja asuinosa ei lämmitetä.

OHJE



Jätökset ja kemikaalit rasittavat ympäristöä.

- Jätössäiliö on tyhjennettävä ainoastaan siihen tarkoitukseen varattuun jätehuoltopisteeseen.

1. Sulje WC-istuimen vedin.
2. Avaa WC-luukku asuinosa ulkosivulta.
3. Paina värillistä pidikettä (1) ja vedä jätevesisäiliö kahvasta (2) jätehuoltokuilusta ulos.
4. Käännä tähän tarkoitukseen varatussa jätehuoltopisteessä tyhjennysputki (3) sivuun ja kierrä korkki (4) auki.
5. Pidä ilmausventtiin värillinen painike (5) painettuna ja tyhjennä jätössäiliö.
6. Puhdista jätössäiliö puhtaalla vedellä, sulje sen jälkeen tyhjennysputki korkilla ja käännä se paikoilleen.
7. Työnnä jätössäiliö niin pitkälle jätehuoltokuiluun, kunnes pidike lukittuu paikoilleen.
8. Sulje WC-luukku.
9. Täytä uusi saniteettinesteannos.

6.5.3 Käännettävien vessojen WC-istuimen huuhtelu (lisävaruste)



1. Käännä WC-istuin käsin kansi suljettuna haluttuun asentoon.
2. Huuhtelee kääntämällä WC-istuimessa olevaa vipua (1) vastapäivään.
3. Paina WC-huuhtelun painiketta (2). Käyttökenttä on nyt aktivoitu.
4. Suorita huuhtelu painamalla huuhtelupainiketta (2) uudelleen.
5. Käännä huuhtelun jälkeen vipua (1) myötäpäivään.

Kuva 201: Käännettävä WC

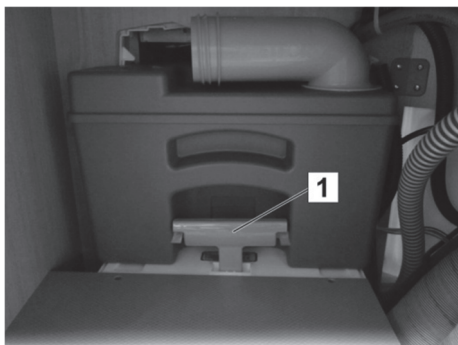

Kuva 202: Jätössäiliö jätehuoltokuilussa

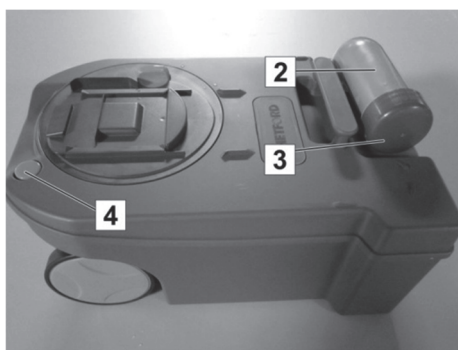

Kuva 203: Jätössäiliön tyhjennys

OHJE



Jätössäiliö pitää tyhjentää viimeistään silloin, kun huuhtelukytkimen vieressä sijaitseva täyttömääränäyttö syttyy palamaan.

Tyhjennä jätössäiliö kokonaan, jos on olemassa pakkasen vaara ja asuinosa ei lämmitetä.

OHJE



Jätökset ja kemikaalit rasittavat ympäristöä.

- *Jätössäiliö on tyhjennettävä ainoastaan siihen tarkoitukseen varattuun jätehuoltopisteeseen.*

1. Sulje WC-istuimen vedin.
2. Avaa WC-luukku asuinosan ulkosivulta.
3. Vedä jätössäiliö ulos jätehuoltokuilusta kahvasta (1) vetämällä.
4. Käännä tähän tarkoitukseen varatussa jätehuoltopisteessä tyhjennysputki (2) sivuun ja kierrä korkki (3) auki.
5. Pidä ilmausventtiilin värillinen painike (4) painettuna ja tyhjennä jätössäiliö.
6. Puhdista jätössäiliö puhtaalla vedellä, sulje sen jälkeen tyhjennysputki korkilla ja käännä se paikoilleen.
7. Työnnä jätössäiliö niin pitkälle jätehuoltokuiluun, kunnes pidike lukittuu paikoilleen.
8. Sulje WC-luukku.
9. Täytä uusi saniteettinesteannos.

OHJE



DOMETIC-jätössäiliö tyhjennetään samalla tavalla.

6.6 Keittiötila

6.6.1 Yhdistelmäkeittolevyn käyttäminen

VAROITUS



Paljaan kaasuliekin aiheuttama palovammavaara!

Virheellinen käyttö johtaa loukkaantumisiin.

- Avaa keittiön ikkuna ennen käyttöönottoa.
- Älä koskaan anna kaasun virrata palamatta.
- Kaasulietä ei saa käyttää lämmitykseen.

Minimaaliset ja maksimaaliset kattilan koot

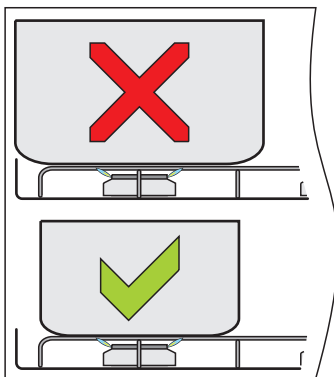

Kuva 204: Kattilan koko

HUOMIO



Liian suurten kattiloiden aiheuttama palovaara!

Liian suurten kattiloiden käyttö johtaa ylikuumenemiseen ja sen seurauksena lisääntyneeseen palovaaraan.

- Sijoita kattilat keittolieden keskelle polttimen päälle.
- Käytetyt kattilat eivät saa olla polttimella sijaitsevaa ritilää suurempia.
- Tietoja käytettävästä kattilakoosta löytyy laitteen valmistajan käyttöohjeesta.

OHJE



- *Tätä laitetta tulisi käyttää ainoastaan nestekaasulla.*
- *Käytä ainoastaan ilmoitettua kaasupainetta.*
- *Tämä laite on hyväksytty käytettäväksi propaanitai butaanikaasulla.*
- *Suosittellemme propaanikaasun käyttöä tälle laitteelle.*
- *Butaanikaasun käyttö voi häiritä laitteen tehoa, jos ympäristön lämpötila on alle 10 °C.*
- *Butaanikaasua ei tule käyttää, jos ympäristön lämpötila laskee alle 5 °C:een.*
- *Tämä laite on maadoitettava.*

Ruoanlaitto



Kuva 205: Yhdistelmäkeittolevy

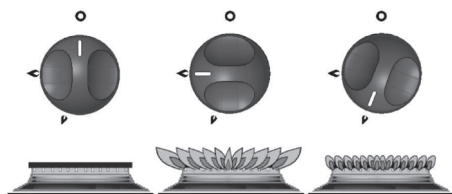

Kuva 206: Käyttöelementtien asennot:
POIS, suurliekki, säästöliekki

Kaasuliesi sijaitsee suojalasilevyn alla.

1. Käännä lasilevy auki. Pesualtaan erillinen lasilevy voidaan pitää kiinni.
2. Avaa kaasupullon venttiili ja pikasulkuventtiili "Kaasuliesi".
3. Paina kytkentäpainike sisään ja kierrä sitä vastapäivään suurimpaan asentoon (suurliekki)
4. Paina painiketta edelleen sisään, pidä samalla palavaa tulitikkua tai sauvasytytintä polttimella. Automaattisella kipinäsytytyksellä varustetuissa malleissa toimintatapa on samankaltainen; ainoa eroavaisuus on, että kipinäsytytys tapahtuu automaattisesti, kun painiketta painetaan. Manuaalisella kipinäsytytyksellä varustetuissa malleissa toimintatapa on samankaltainen; ainoa eroavaisuus on, että poltin sytytetään painamalla etulevyssä olevaa sytytyspainiketta.
5. Syttymisen jälkeen on kytkentäpainiketta painettava vielä n. 10 - 15 sekunnin ajan.
6. Vapauta kytkentäpainike ja säädä kaasuliekki säätimellä tarvittavalle vahvuudelle. Älä paina säädintä säädettäessä sisään.
7. Jos poltin ei pala 15 sekunnin sisällä, vapauta kytkentäpainike ja odota vähintään yksi minuutti, ennen kuin toimenpiteet (3) ... (6) toistetaan.
8. Sammuta kiertämällä kytkentäpainiketta, kunnes painikkeessa oleva viiva on kohdistettu kytkentätaulussa olevaan pisteeseen.

OHJE



Liekin sammuttua liekinvarmistusventtiili sulkee automaattisesti kaasun syötön.

9. Sulje pikasulkuventtiili "Kaasuliesi" ja kaasupullon venttiili.
10. Anna kaasulieden jäähtyä, puhdista se ja käännä lasilevy kiinni.

6.6.2 Kääntökonsoli keittiön työtason pidentämiseksi



Kuva 207: Kääntökonsoli keittiön työtason pidentämiseksi

Aina mallista riippuen saattaa asennettuna olla kääntökonsoli keittiön työtason pidentämiseksi.

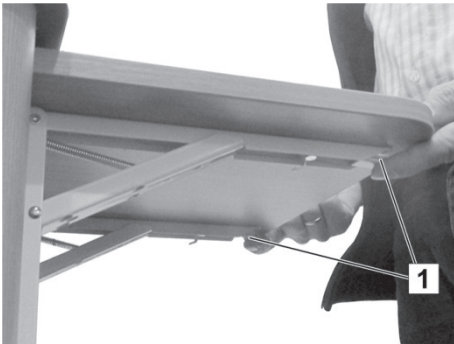

Kuva 208: Kääntökonsolin lukituksen vapauttaminen

Kääntökonsolin kääntäminen ulos

- Käännä kääntökonsolia ylös, kunnes kumpikin lukitus (1) on lukittunut.

Kääntökonsolin kääntäminen sisään

- Paina kumpaakin lukitusta (1) samanaikaisesti ylös ja käännä kääntökonsoli alas.

6.6.3 Grillitoiminnolla varustetun leivinuunin (lisävaruste) käyttö

Grillitoiminnolla varustettu leivinuuni (lisävaruste) on asennettu erikoisvarusteena.

VAROITUS



Kuuman leivinuunin aiheuttama palovammojen vaara!

Kuuma leivinuuni voi johtaa palovammoihin.

- Älä koskaan koske kuumiin pintoihin. Pidä lapset loitolla.
- Avaa luukku aina sytyttäessäsi.
- Vedä grillikäytössä eristelevy ulos ja jätä luukku hieman auki.

Leipominen



Kuva 209: Grillillä varustettu leivinuuni

1. Avaa kaasupulloventtiili ja pikasulkuventtiili "Leivinuuni".
2. Avaa paistotilan luukku.
3. Käännä käyttöpainike lämpötilaan 240 °C, paina ja pidä sitä painettuna.
4. Paina salamasyMBOLILLA varustettua sytytyspainiketta useita kertoja lyhyesti, kunnes liekki paistotilassa syttyy.
5. Pidä käyttöpainiketta painettuna vielä 10-15 s, päästä se sitten irti. Jos poltin ei syty, odota vähintään 1 minuutti ennen seuraavaa sytytysyritystä.
6. Työnnä leivinuunin ritilä sisään ja sulje paistotilan luukku.
7. Käännä käyttönappia 180 ° ja esilämmitä leivinuunia n. 10 min (täysi lämpötila saavutetaan 15-20 minuutin kuluttua).
8. Aseta paistettava tuote paistotilaan, sulje paistotilan luukku ja valitse paistolämpötila käyttöpainikkeella.
9. Käännä käyttöpainike paistamisen jälkeen asentoon "o".
10. Ota paistettava tuote pannulappujen tai patakintaiden avulla paistotilasta ja anna sen jäähtyä.

Grillaaminen

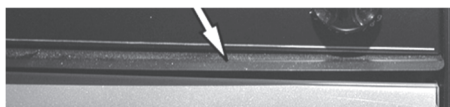

Kuva 210: Lämpösuojalevy

1. Avaa kaasupulloventtiili ja pikasulkuventtiili "Leivinuuni".
2. Avaa paistotilan luukku ja vedä lämpösuojalevy ulos käyttöpaneelin alapuolelta.
3. Käännä käyttöpainike symboliin "Ylälämpö" (= grillikäyttö), paina käyttöpainiketta ja pidä sitä painettuna.
4. Paina salamasyMBOLILLA varustettua sytytyspainiketta useita kertoja lyhyesti, kunnes liekki paistotilassa syttyy.
5. Pidä käyttöpainiketta painettuna vielä 10-15 s, päästä se sitten irti. Jos poltin ei syty, odota vähintään 1 minuutti ennen seuraavaa sytytysyritystä.
6. Aseta grillattava tuote paistotilaan, käännä paistotilan luukku ylös ja jätä se hieman raolleen.
7. Valitse haluttu grillauslämpötila käyttöpainikkeella.
8. Käännä käyttöpainike grillauksen jälkeen asentoon "o".
9. Ota grillattu tuote pannulappujen tai patakintaiden avulla paistotilasta ja anna sen jäähtyä.

6.6.4 Thetford-jääkaapin käyttö (valinnainen)

OHJE



Perehdy jääkaappivalmistajan oheiseen käyttöoppaaseen ennen ensimmäistä käyttökertaa tai puhdistusta tai säilytystä ennen pidempää seisokkia (esim. talvitaukoa)!

Yleistiedot

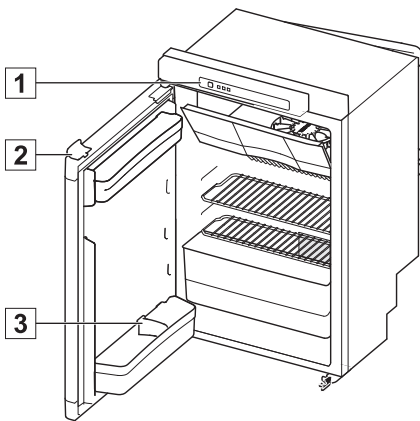

Kuva 211: Jääkaappi Thetford malli A

Jääkaappia voidaan käyttää 12 V:lla, 230 V:lla tai kaasulla.

- Jotta syöttöakku ei purkautu, käytä 12 V:n käyttöä vain moottorin ollessa käynnissä.
- Yli 1000 m NN:n ylittävästä korkeudesta lähtien voi kaasun sytyttämisellä ilmaantua ongelmia (ei vikatoimintoa).
- Jääkaappi toimii moitteettomasti kallistuksella n. 5° asti.
- Talvikäytössä kiinnitä talvisuojus.
- Avaa painamalla oven lukkoa (2) jääkaapin oven yläreunassa alaspäin ja käännä ovi auki.

LED-käyttökenttä (1)

- A Virtakytkin
- B Vahvistuspainike
- C Nuolipainikkeet
- D Lähdesymbolit
- E Jäähdytystasonnäytöt
- F Symboli "Tiivisteveden esto" (vain malli B)
- G Symboli "Akut tyhjiä" (valinnainen lisävaruste)

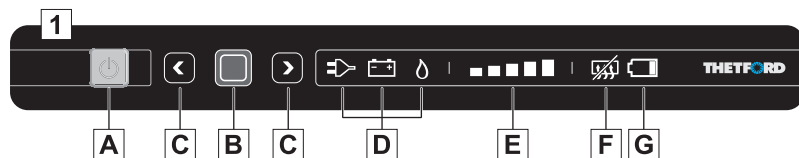

Kuva 212: LED-käyttökenttä

Jääkaapin kytkeminen päälle

1. Pidä virtakytkintä (A) painettuna 1 sekunnin ajan. Virtakytkimessä palaa lamppu vihreänä.
2. Noin 10 sekunnin jälkeen LED-käyttökenttä himmentyy. Vihreä lamppu osoittaa, että jääkaappi on edelleen käytössä.

Energialähteen valitseminen

1. Pidä jääkaapin päällekytkennän jälkeen vahvistuspainiketta (B) painettuna 2 sekunnin ajan. Lähdesymbolit (D) alkavat vilkkua.
2. Valitse haluttu lähde nuolipainikkeita (C) painamalla.
3. Vahvista valinta painamalla vahvistuspainiketta (B).

Jäähdytystason valitseminen

1. Pidä jääkaapin päällekytkennän jälkeen vahvistuspainiketta (B) painettuna 2 sekunnin ajan. Lähdesymbolit (D) alkavat vilkkua.
2. Paina vahvistuspainiketta uudelleen.
3. Jäähdytystasonäytöt (E) alkavat vilkkua. Valitse haluttu jäähdytystaso nuolipainikkeilla (C).
4. Vahvista valinta painamalla vahvistuspainiketta (B).

Ajon aikana

Kun jääkaappi suljetaan ja jääkaapin ovea painetaan, ovi lukittuu automaattisesti. Oven lukko (1) varmistaa lisäksi oven ajon aikana.

OHJE

Varmista, ettei mikään tuote jääkaapissa pääse siirtymään ajon aikana. Varmista ovessa olevat pullopidikkeellä (3) ja kiinnitä kaikki elintarvikkeet hyllyihin.

Jääkaapin sammuttaminen

- Pidä virtakytkintä (A) painettuna 2 sekunnin ajan. Kaikki LED-käyttökentän lamput sammuvat.

6.6.5 Dometic-jääkaapin käyttö (lisävaruste)

Yleistä



Kuva 213: Jääkaapin avaaminen

Jääkaappia voidaan käyttää 12 V:lla, 230 V:lla tai kaasulla.

- Jotta syöttöakku ei purkaudu, käytä 12 V:n käyttöä vain moottorin ollessa käynnissä.
- Yli 1000 m NN:n ylittävästä korkeudesta lähtien voi kaasun sytyttämisellä ilmaantua ongelmia (ei vikatoimintoa).
- Jääkaappi toimii moitteettomasti kallistuksella n. 5° asti.
- Talvikäytössä kiinnitä talvisuojus.
- Avaa jääkaappi painamalla jääkaapin oven yläreunasta alaspäin ja käännä ovi auki.
- Perehdy jääkaappivalmistajan oheiseen käyttöoppaaseen ennen ensimmäistä käyttökertaa tai puhdistusta tai säilytystä ennen pidempää seisokkia (esim. talvitaukoa)!

Kytke jääkaappi päälle automaattisella sytytyksellä

Käyttöelementti

- 1 Energiavalitsin
- 2 Häiriönäyttö
- 3 Käyttötapanäyttö
- 4 Lämpötilatason näyttö
- 5 Lämpötilatason painike

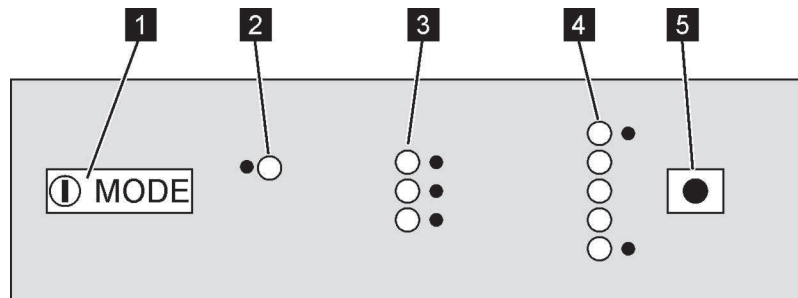

Kuva 214: Automaattisytytyksellä varustetun jääkaapin käyttöelementit

Sähkökäyttö

1. Paina energiavalitsinta (1) noin 2 s.
2. Paina energiavalitsinta (1) useita kertoja, kunnes käyttötilänäyttö (3) näkyy akku- tai verkkokäyttö.
3. Paina lämpötilatason painiketta (5) useita kertoja, kunnes lämpötilatason näyttössä (4) näkyy haluttu kylmyysteho.

Kaasukäyttö

1. Avaa kaasupulloventtiili.
2. Avaa jääkaapin pikasulkuventtiili.
3. Paina energianvalitsinta (1) noin 2 s.
4. Paina energiavalitsinta (1) useita kertoja, kunnes käyttötilänäytössä (3) näkyy kaasukäyttö.
5. Paina lämpötilatason painiketta (5) useita kertoja, kunnes lämpötilatason näytössä (4) näkyy haluttu kylmyysteho.

Jääkaapin sammuttaminen

1. Paina jääkaapin energianvalintakytkintä n. 2 s ajan.
2. Paina ovilukon lukituslaitetta sisään ja työnnä sitä eteenpäin. Jääkaapin ovi jää näin suljettaessa hieman raolleen homeen muodostumisen ehkäisemiseksi.

Kaasukäytön jälkeen:

3. Sulje jääkaapin pikasulkuventtiili.
4. Sulje kaasupulloventtiili.

OHJE

Kiinnitä talvisuojus ennen pidempää seisokkiaikaa (esim. talvitauko).

Kytke jääkaappi päälle manuaalisella sytytyksellä

Käyttöelementit

- 1 Energiavalitsin
- 2 Lämpötilan säädin
- 3 Sytytysnappi
- 4 Kaasunkäytönäyttö

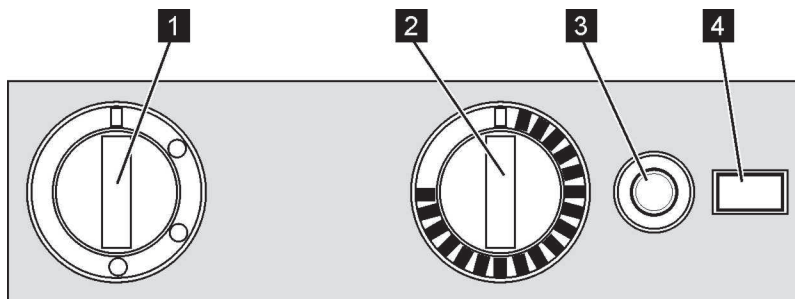

Kuva 215: Jääkaapin käyttöelementti manuaalisella sytytyksellä

Sähkökäyttö

1. Kytke energiavalitsin (1) verkko- tai akkukäyttöön.
2. Paina lämpötilansäädintä (2), käännä haluttu kylmyysteho ja päästä irti.

Kaasukäyttö

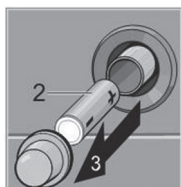
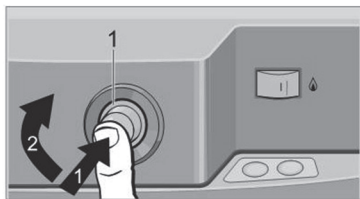

Kuva 216: Pariston vaihtaminen paristosytyttimellä (vain, mikäli olemassa)

1. Avaa kaasupulloventtiili.
2. Avaa jääkaapin pikasulkuventtiili.
3. Kytke energiavalitsin (1) kaasukäyttöön.
4. Paina lämpötilansäädintä (2), käännä haluttu kylmyysteho ja pidä painettuna.
5. Sytytä painamalla sytytysnuppia (3).

OHJE



Jotkut jääkaappimallit on varustettu paristosytyttimellä. Mikäli sytytystä ei tapahdu, tarkasta pariston napaisuus tai vaihda paristo (→ luku Häiriöt, kappale Jääkaappi).

6. Pidä syttymisen jälkeen lämpötilansäädintä (2) vielä noin 15 s painettuna ja päästä irti.

Jääkaapin sammuttaminen

1. Kytke manuaalisella sytytyksellä varustetussa jääkaapissa energianvalintakytkin asentoon POIS (AUS).
2. Paina ovilukon lukituslaitetta sisään ja työnnä sitä eteenpäin. Jääkaapin ovi jää näin suljettuna hieman raolleen homeen muodostumisen ehkäisemiseksi.

Kaasukäytön jälkeen:

3. Sulje jääkaapin pikasulkuventtiili.
4. Sulje kaasupulloventtiili.

OHJE



Kiinnitä talvisuojus ennen pidempää seisokkiaikaa (esim. talvitauko).

7 Hoito

Oikea hoito vaatii oikean puhdistusaineen eri materiaaleille. Tämä koskee sekä ajoneuvon ulko- että sisätiloja. Olemme koonneet materiaalit, niiden ominaisuudet ja vastaavat puhdistusainevaatimukset liitteenä olevaan taulukkoon, jotta käytettyjen materiaalien monipuolisuudesta saadaan kokonaiskuva.

HUOMIO



Väärän puhdistusaineen aiheuttamat aineelliset vahingot!



Väärän puhdistusaineen käyttö voi johtaa hoidettavan pinnan vaurioitumiseen.

- Laimenna puhdistusainetta aina valmistajan ohjeita noudattaen.
- Vertaa pH-arvoa taulukossa oleviin tietoihin ennen puhdistusaineen käyttöä.

7.1 Ulkopuhdistus

OHJE



Akryylilasiset ikkunat ovat hyvin arkoja ja vaativat erityistä hoitoa.

Puhdista vain puhtaalla sienellä tai pehmeällä liinalla märkänä.

Älä käytä kemiallisia puhdistusaineita, lasinpuhdistusaineita tai muita voimakkaita puhdistusaineita.

Käytä itsepintaiselle lialle erityistä akryylilasinpuhdistusainetta.

1. Sulje ennen ajoneuvon puhdistusta kaikki ovet, ikkunat ja kattoluukut.
2. Ajoneuvo pestään sallitulla moottoriajoneuvon pesupaikalla heikolla vesisuihkulla.
3. Pese ajoneuvo pehmeällä sienellä ja miedolla sampooliuoksella ja huuhtelee vedellä.
4. Kuivaa ajoneuvo lopuksi (esim. säämiskällä), poista erityisesti kosteus valojen kehyksistä, ikkunanpuitteista jne.
5. Käsittele pinnat soveltuvalla säilöntäaineella.

OHJE



Lasikuitupinnat haalistuvat ja kuluvat maalattuina pintoja nopeammin niin, että ne muuttuvat matakse ja saattaa esiintyä myös sammaleen ja levän kasvua. Siksi lasikuitupinnat on vähintään kerran vuodessa kiillotettava ja sinetöitävä vahalla ultraviolettivaloa vastaan, jotta niitä suojattaisiin pitkään tehokkaasti sään vaikutuksilta. Soveltuvia kiillotusaineita ja sinetöintivahoja löytyy retkeily- ja venealan tarvikeliikkeistä.

6. Puhdista puskurien ja suojapeltien kaltaiset muoviosat tavanomaisilla ei-vahvoilla muovinhoitoaineilla.
7. Käsittele ovi ja ikkunakumi kuminhoitoaineella (esim. talkilla).
8. Rasvaa tarvittaessa oven saranat, tuet ja nivelet.

Hoito

7.2 Sisäpuhdistus

1. Käsittele sisätila ja lattia kotitalouksissa käytettävillä, miedoilla puhdistus- ja hoitoaineilla.
2. Pyyhi kalusteiden pinnat kostealla liinalla, käytä tarvittaessa huonekalujen kiillotusainetta.
3. Imuroi istuintyyny tai puhdista ne varovasti miedolla vaahtopuhdistusaineella. Älä pese.
4. Huuhtelee ja desinfioi raikasvesisäiliö ja vesijohdot, tyhjennä ja puhdista jätevesisäiliö.
5. Puhdista altaat ja keittotasot erityisellä, hankaamattomalla teräksen puhdistusaineella, vältä naarmuja.
6. Puhdista suihkun ja pesualtaan kaltaiset muoviosat miedolla muovinhoito- ja -puhdistusaineella.
7. Puhdista huonekalualueen paksut 3D-reunat Älä käytä aggressiivisiä puhdistusaineita, jotka sisältävät liuottimia tai alkoholia sisältäviä aineita.

7.3 Nostokatto (lisävaruste)

Nostokaton hoitovinkkejä

- Käsittele laskospalje vuosittain ennen käyttökauden alkua tavanomaisella kyllästysaineella.
- Tuuleta laskospalje useita kertoja vuodessa varastoituvan kosteuden ja ummehtuneen hajun välttämiseksi.
- Älä käännä nostokattoa koskaan sisään kosteana tai märkänä, esim. heti sateen jälkeen.
- Hankaa kattokuvun tiivistekumi ennen talvea soveltuvalla irrotusaineella (esim. talkki), jotta tiivistekumi ei pääse jäätymään kiinni koriin pakkasella.
- Käsittele kattokupu lasikuitulujitemuovin kiillotusaineella.
- Tarkasta kattolukituksen hihnojen moitteeton kunto ja toiminta säännöllisesti ja ennen jokaista ajoa. Vaihda revenneet hihnat uusiin ennen ajon alkua.
- Poista vuodealusta nostokatosta ennen pidempiä käyttötauvoja ja ennen talvea varastoituvan märkyyden ja lahoamisen estämiseksi.

7.4 Syöttöakku (lisävaruste)

1. Tarkista syöttöakun (mikäli olemassa) lataustila, lataa tarvittaessa (Luku "Yleistiedot").

OHJE



Matkailuvaunun mukana toimitetaan huoltovapaa syöttöakku, joka ei siksi edellytä mitään erityistä huoltoa.

Jos akku vaihdetaan toiseen tyyppiin, on lisäksi ryhdyttävä seuraaviin toimenpiteisiin:

2. Tarkasta syöttöakun happotaso.
3. Jos täyttömäärä on MIN-merkinnän alapuolella, lisää tislattua vettä kyseiseen akkukennoon MAX-merkintään asti.
4. Lataa syöttöakku vähintään 12 tunnin ajan latauslaitteella.

7.5 Käytöstäpoisto

- Suorita käytöstäpoistoa varten seuraavat toimenpiteet.
- Talvivarastointia varten suoritettavat työt on merkitty merkinnällä **W**.
- Täydennä luetteloa tarvittaessa omien tarpeittesi mukaisesti.

Komponentti	Toiminta	
Runko		
	Ajoneuvo on pysäköitävä tukevasti ja varmistettava, ettei se pääse liikkumaan pois paikoiltaan. Älä vedä käsijarrua päälle.	
	Puhdista alusta huolellisesti, korjaa ruoste- ja maalivauriot.	
	Tarkista renkaiden paine, lisää tarvittaessa.	
	Jos vain mahdollista, nosta ajoneuvo pukille, tai liikuta sitä muussa tapauksessa 4 viikon välein niin, että vältetään painaumat renkaisiin ja pyörien laakereihin.	
Asuinosa		
Ulkopuoli	Puhdista koko asuinosa, erityisesti sen katto, kertymistä, kuten oksista, risuista, lehdistä, jäästä tai lumesta.	
	Puhdista asuinosa huolellisesti, korjaa ruoste- ja maalivauriot.	
	Puhdista ovien ja luukkujen saranat, rasvaa.	W
	Puuteroi lukot grafiitilla.	W
	Käsittele tiivistekumit talkilla.	W
Sisätila	Jos mahdollista, vie tyynyt ja patjat pois matkailuvaunusta, mutta aseta ne muussa tapauksessa niin, että ne tuulettuvat paremmin.	W
	Vie kaikki vaatteet, päivittäistarvikkeet, kosmetiikka, säilykkeet ja pilaantuvat tavarat pois kaapeista, säilytystiloista ja -lokerosta.	
	Pyyhi kaikki kaapit, säilytystilat ja -lokerot kostealla liinalla.	
	Ota elintarvikkeet ja juomat pois jääkaapista. Sulata ja puhdista jääkaappi. Lukitse jääkaapin ovet sellaiseen asentoon, että jää ilmarako.	
	Asenna ilmankuivain.	W
	Tuuleta sisätilat toistuvasti hyvin.	W

Komponentti	Toiminta	
Sähkölaitteet	Tarkasta syöttöakun (lisävaruste) kunto, täytä ja lataa tarvittaessa.	
	Irrota syöttöakku (lisävaruste) ja varastoi pakkaselta suojassa.	W
	Suihkuta vetoauton liitospistokkeiden kontaktit kontaktisprayllä.	
Vesilaitteisto	Tyhjennä raikasvesisäiliö, avaa säiliön korkki.	
	Tyhjennä lämmin- ja kylmävesijärjestelmä, avaa kaikki vesihanat keskiasentoon ja jätä ne auki.	
	Puhalla vesijohtoihin jäänyt jäännösvesi pois paineilmalla (öljytön, kork. 0,5 bar).	
	Tyhjennä keittiön ja saniteettitilan hajulukot.	W
	Tyhjennä ja puhdista jätevesisäiliö.	
Saniteettilaitteisto	Huuhtelee WC.	
	Tyhjennä ja puhdista jätössäiliö.	
Lämmityslaite	Tyhjennä vesi boilerista. Avaa tyhjennysventtiili.	
Kaasusyöttö	Sulje kaasupulloventtiilit ja ota kaasupullot pois kaasupullokaapista.	
	Sulje pikasulkuventtiilit.	

8 Huolto ja tarkastus

Yleistä

Seuraavissa kappaleissa on kerrottu huoltotoista, jotka ovat edellytyksenä ajoneuvon optimaaliselle ja häiriöttömälle käytölle.

- Jos säännöllisten tarkastusten yhteydessä havaitaan yksittäisten osien suurempaa kulumista, pakollista huoltoväliä on lyhennettävä todellisen kulumisen perusteella!

Tämän käyttöoppaan ohella voimassa ovat myös asennettujen laitteiden käyttöohjeet. Niiden sisältämiä ohjeita, ja erityisesti niissä mainittuja turvallisuusohjeita, on ehdottomasti noudatettava!

Huoltotoita ja -välejä koskevissa kysymyksissä:
Ota yhteyttä valmistajaan (Huollon osoite → sivu 2).

VAROITUS



Virheellinen huolto aiheuttaa onnettomuus- ja tapaturmavaaran!

Virheellisesti suoritettu huolto ja korjaustyöt voivat aiheuttaa vakavia onnettomuuksia tai loukkaantumisia.

Vain valtuutettu huoltohenkilöstö saa suorittaa ajoneuvon/rungon, sähkölaitteiden, kaasusyötön ja kaasulaitteiden korjaustöitä.

8.1 Huoltosuunnitelma

Huoltoväli	Komponentti	Suoritettava toimenpide
kerran viikossa	Syöttöakku (lisävaruste)	Tarkista lataustila
kerran kuukaudessa	Pääkytkin (FI)	Toimintatarkastus
	Renkaat	Renkaiden tarkastus: kunto, profiilisyvyys, täyttöpaine
	Raikasvesisäiliö ja raikasvesilaitteisto	puhdista ja desinfioi
	Jätössäiliö ja jätevesisäiliö (lisävaruste)	Tyhjennä ja puhdista
	Kytkenä: vakauslaitteiston kulumanäyttö	Tarkasta. Vaihda vakauslaitteiston kitkapäällysteet, kun kulumaraja on saavutettu.
puolen vuoden välein	Ovet, huoltoluukut, säilytyslokerot	Puhdista ja rasvaa nivelet ja saranat
	Tuuletusikkunat, työntöikkunat, kattoluukut	Tarkasta tiiviys Puhdista ja rasvaa nivelet ja saranat
	Tukijalat	Puhdista ja rasvaa nivelet ja kierretangot

Huoltoväli	Komponentti	Suoritettava toimenpide
kerran vuodessa	Sähkölaitteet	Toimintatarkastus
	Raikasvesi- ja jätevesilaitteisto	Toimintatarkastus, tiivistarkastus
	Lämmitys, boileri, kaasuliesi	Toimintatarkastus
	Valaistus, jääkaappi	Toimintatarkastus
	Jääkaapin kaasupoltin	Valtuutetun erikoisliikkeen suorittama puhdistus
	Ovien, säilytys- ja huoltoluukkujen, ikkunoiden, kattoluukkujen ja turvavöiden lukitukset	Toimintatarkastus
	Tiivistelostat, tiivistereunat, tiivistekumit	Tarkastus vaurioiden varalta
	Tukipyörän kara	Rasvaus
	Työntöjarrujen rasvanippa	Rasvaus
	Työntöjarrujen työntötanko	Rasvaus (kumisuojuksen alapuolelta)
	Seisontajarrun vipu	Öljyäminen
	Alapohjan suojaus	Tarkistus
	5 vuoden välein	Vaihda ALDE-lämmityslaitteen glykolivesiseos
6 vuoden välein	Kaasunpaineensäädin	Valtuutetun erikoisliikkeen suorittama vaihto
10 vuoden välein	Savuhälytin	Vaihto

8.2 Tarkastussuunnitelma

Huoltoväli	Komponentti	Suoritettava toimenpide	✓
kerran vuodessa	Rakenne	Tiivyyden tarkastus (valtuutetun ammattiliikkeen suorittama vuositarkastus viiden (5) vuoden tiivistakuun puitteissa)	
2 vuoden välein	Koko ajoneuvo	Ajoneuvon päätarkastus	
	Koko kaasusyöttö	Valtuutetun erikoisliikkeen suorittama virallinen tarkastus	

8.3 Renkaat ja pyörät

Yleistä

VAROITUS



Virheellisen rengaspaineen aiheuttama hengenvaara!

Väärä rengaspaine aiheuttaa liiallista kulumista ja voi johtaa renkaiden vaurioitumiseen ja aiheuttaa näin renkaiden puhkeamisen.

- Tarkasta rengaspaine säännöllisesti ennen ajoa tai 2 viikon välein kylmästä renkaasta.

- Ajoneuvoon on asennettu sisäkumittomat renkaat. Älä koskaan asenna sisäkumeja näihin renkaisiin.
- Jos käytetään alumiinivanteita, ei lumiketjuja saa käyttää.
- Aja ajoneuvoyhdistelmä rengasrikon sattuessa ajoradan oikeaan reunaan. Varmista ajoneuvoyhdistelmä varoituskolmiolla. Kytke varoitusvilkut päälle.
- Tandemakselilla varustetuissa ajoneuvoissa saattaa esiintyä lisääntyntä renkaiden kulumista järjestelmästä johtuen.
- Renkaat eivät saa olla 6 vuotta vanhempia, koska materiaali haurastuu ajan mittaan. Renkaan sivussa oleva nelinumeroinen DOT-numero ilmoittaa valmistuspäiväyksen. Ensimmäiset kaksi lukua ilmoittavat viikon, viimeiset kaksi valmistusvuoden.
- Tarkasta renkaat säännöllisesti (14 päivän välein) profiilin tasaisen kulumisen, profiilin syvyyden ja ulkoisten vaurioiden suhteen.
- Huomioi profiilin lakisääteinen minimisyvyys.
- Käytä aina rakenteeltaan samanlaisia, saman valmistajan ja samanmallisia (kesärenkaat tai talvirenkaat) renkaita.
- Aja renkaat sisään n. 100 km:n matkalla kohtuullisella nopeudella, koska vasta sitten niiden pito on normaalia.

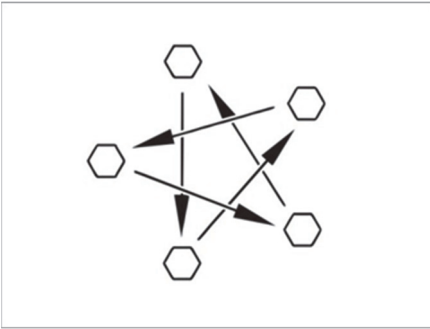

Kuva 217: Kiristä pyörien mutterit tai ruuvit ristikkäin

- Tarkasta pyörien mutterien tai ruuvien tiivis paikoillaanolo säännöllisesti. Kiristä vaihdetun pyörän mutterit tai ruuvit 50 km:n päästä ristiin (Kuva 217).
Kiristysmomentti, katso kohta "Kiristysmomentti".
- Jos käytetään uusia tai uudelleen maalattuja vanteita, kiristä pyörän mutterit tai ruuvit lisäksi n. 1000 - 5000 km:n kuluttua.
- Estä käytöstä otettaessa tai pidempien käyttötaukojen aikana renkaiden ja pyörän laakereiden painaumat. Nosta ajoneuvo pukeille niin, että pyöriin kohdistuva paine poistuu, tai liikuta ajoneuvoa 4 viikon välein niin, että pyörien asento muuttuu.

Renkaiden valinta

VAROITUS



Virheellisen renkaiden valinnan aiheuttama hengenvaara!

Väärä renkaiden valinta voi johtaa ajon aikana renkaiden vaurioitumiseen ja aiheuttaa näin renkaiden puhkeamisen.

- Käytä vain ajoneuvossa käytettäväksi hyväksytyjä renkaita.

- Jos asennetaan muita kuin ajoneuvossa käytettäväksi hyväksytyjä renkaita, ajoneuvon käyttöluva ja siten vakuutussuoja voi raueta. Valtuutettu myyntikumppani tai huolto neuvoo sinua mielellään.

Ajoneuvoosi hyväksytyt rengaskoot löytyvät ajoneuvon asiakirjoista tai voit kysyä niitä valtuutetuilta myyntikumppaneilta tai huollosta. Jokaisen renkaan on sovittava siihen ajoneuvoon, jossa sitä käytetään. Tämä koskee ensiksi sen ulkomittoja (halkaisija, leveys), joka ilmoitetaan normitetun kokomerkin avulla. Tämän lisäksi renkaan on vastattava vastaavan ajoneuvon painon ja nopeuden suhteen asettamia vaatimuksia.

Painossa käytetään suurinta sallittua akselikuormitusta, joka jaetaan kahdelle renkaalle (ei yksipuolisesti kuormattu). Renkaan suurin kantokyky ilmoitetaan sen kuormitusindeksillä (= LI, Load-Index).

Renkaan sallittu maksiminopeus (täydellä kantokyvyllä) ilmoitetaan sen nopeusindeksillä (= GSY). Kuormitusindeksi ja nopeusindeksi muodostavat yhdessä renkaan käyttötunnuksen. Se on virallinen osa jokaisessa renkaassa olevaa täydellistä, normitettua kokomerkintää. Näiden renkaassa olevien tietojen on vastattava ajoneuvon asiakirjoissa olevia tietoja.

Renkaissa olevat merkinnät

Esimerkki: 215/70 R 15C 109/107 Q

Merkintä	Selitys
215	Renkaan leveys (mm)
70	Renkaan korkeuden suhde sen leveyteen prosentteina
R	Rengastyypin (R = vyörengas)
15	Vanteen halkaisija tuumina
C	Commercial (transportteri)
109	Kantokykymerkintä yksittäisrenkaat
107	Kantokykymerkintä kaksoisrenkaat
Q	Nopeussymboli (Q = 160 km/h)

Renkaiden käsittely

- Aja reunuskivien yli tylpässä kulmassa. Muutoin rengas saattaa jäädä jumiin sivustaan. Reunuskiven yli ajaminen terävässä kulmassa saattaa johtaa renkaan vaurioitumiseen ja sen seurauksena renkaan puhkeamiseen.
- Aja ylös työntyvien viemärinkansien yli hitaasti. Muutoin rengas saattaa jäädä jumiin. Korkeiden viemärinkansien yli ajaminen nopeasti saattaa johtaa renkaan vaurioitumiseen ja sen seurauksena renkaan puhkeamiseen.
- Tarkastuta iskunvaimentimet säännöllisesti. Huonoilla iskunvaimentimilla ajaminen johtaa huomattavasti suurempaan kulutukseen.
- Vältä lukkojarrutuksia. Lukkojarrutuksessa renkasiin muodostuu enemmän tai vähemmän vahvoja "jarrutuslevyjä". Tämä vähentää ajomukavuutta. Renkaat saattavat jopa muuttua käyttökelvottomiksi.
- Älä puhdista renkaita korkeapainepesurilla. Renkaat saattavat vaurioitua voimakkaasti muutamassa sekunnissa ja puhjeta sen seurauksena.

8.3.1 Pyöränvaihto

Yleistä

Varapyörä (lisävaruste) sijaitsee aisakotelossa. Käytä pyöränvaihtoon tavanomaista saksitunkkia.

VAROITUS



Ajoneuvon liikkeellelähdön tai alasputoamisen aiheuttama hengenvaara!

Ajoneuvon lähtiessä liikkeelle tai pudotessa alas pyöränvaihdon aikana saattaa seurauksena olla vakavia loukkaantumisia.

- Ajoneuvon on seistävä tasaisella, kiinteällä ja liukumattomalla alustalla.
- Vedä seisontajarru tiukasti päälle ennen ajoneuvon nostamista.
- Varmista ajoneuvo liikkeelle lähtöä vastaan asettamalla vastekiilat vastakkaiselle puolelle.
- Ajoneuvoa ei saa missään tapauksessa nostaa asennettujen tukien avulla.
- Älä missään tapauksessa aseta tunkkia asuinosaan, vaan akselin alle.
- Älä koskaan ylikuormita tunkkia. Suurin sallittu kuormitus on ilmoitettu tunkin tyyppikilvessä.
- Käytä tunkkia ainoastaan ajoneuvon lyhytaikaiseen nostamiseen pyöränvaihdon yhteydessä.
- Nostetun ajoneuvon alla ei saa maata ketään.
- Jos on asennettu alumiinivanteet ja rengasriikon sattuessa asennetaan varapyörä: Älä aja pidemmälle kuin on tarpeen (autoliike, korjaamo, rengasliike). Aja ainoastaan sovitetulla nopeudella. Erilaiset renkaat vaikuttavat ajokäyttäytymiseen.

- Älä vahingoita kierretapin kierrettä pyörää vaihtaessasi.
- Kiristä pyörien mutterit tai ruuvit ristikkäin.
- Jos vaihdetaan toisille vanteille (esim. alumiinivanteille tai talvirenkailla varustetuille pyörille), käytä niihin kuuluvia pyöräruuveja, joiden pituus ja kannan muoto on oikea. Pyörien kiinnitys ja jarrulaitteiston toiminta riippuu niistä.
- Vanteet ja renkaat, joita ei ole hyväksytty käytettäväksi ajoneuvossa, saattavat heikentää liikenneturvallisuutta.
- Varmista ajoneuvo kansallisten määräysten mukaisesti, esim. varoituskolmiolla.
- Tarkasta ennen pyörän vaihtamista vanteen ja renkaan koko, renkaiden kantokyky ja renkaan nopeusindeksi. Käytä ainoastaan ajoneuvon asiakirjoissa ilmoitettuja vanne- ja rengaskokoja.

Kiristysmomentti

Vanne	Kiristysmomentti [Nm]
Teräsvanne	90
Alumiinivanne	120

Esivalmistelu

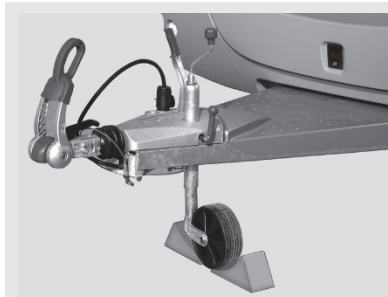

Kuva 218: Tukipyörän varmistaminen



Kuva 219: Ajoneuvon varmistaminen

Kiinnitetyn matkailuvaunun valmistelu

- Vapauta vakauslaite vakauslaitteella varustetuissa perävaununukytkennoissä. Muutoin kitkapintoja kuormitetaan liian voimakkaasti.
- Vedä vetoajoneuvon seisontajarru päälle ja aseta vaihteisto ensimmäiselle tai peruutusvaihteelle.

Irrotetun matkailuvaunun valmistelu

- Pysäköi ajoneuvo mahdollisimman tasaiselle ja kiinteälle alustalle
- Vedä seisontajarru päälle
- Aseta tukipyörä poikittain ajosuuntaan nähden ja varmista se soveltuvien apukeinoin (Kuva 218).

Tunkki

Pyörää vaihdettaessa on olemassa loukkaantumisvaara.

Muista siksi aina:

- Tunkin pohjalevyn on oltava maassa tasaisesti.
- Älä jumita tunkkia.
- Työnnä AL-KO-tunkin (lisävaruste) työntöprofiili aina rajoittimeen asti kiinnitystaskuun.



Kuva 220: Tunkki, tavallinen

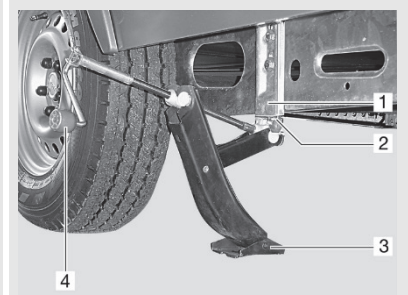

Kuva 221: AL-KO-tunkki

Toimintatapa

1. Aseta vastakkaisen pyörän alle jarrukiila tai vastaava soveltuva esine varmistaaksesi ajoneuvon (Kuva 219).
2. Irrota varapyörä (lisävaruste) varapyörän pidikkeestä.
3. Aseta pehmeällä alustalla tukeva alusta tunkin alle, esim. lankku.
4. Aseta tunkki paikoilleen.
 - a Tavanomainen tunkki:
Aseta tavanomainen saksitunkki (Kuva 220) hydraulitunkki rungolle tai akselille.
 - b AL-KO-tunkki (lisävaruste):
Työnnä AL-KO-tunkin työntöprofiili (Kuva 221, Pos 2) sisään kiinnitystaskuun (Kuva 221, Pos 1) aina rajoittimeen asti. Pidä yhdellä kädellä kiinni AL-KO-tunkista ja kierrä toisella kädellä käsikampea (Kuva 221, Pos 4) myötäpäivään, kunnes jalkalevy (Kuva 221, Pos 3) koskettaa maahan ja seisoo tasaisesti.
5. Avaa pyöräruuveja pyöräavaimella muutamia kierroksia, mutta älä irrota niitä!
6. Nosta ajoneuvoa, kunnes pyörä on n. 2-3 cm maanpinnan yläpuolella.
7. Kierrä pyöräruuvit irti ja irrota pyörä.
8. Aseta varapyörä (lisävaruste) pyörännavalle ja kohdista se.
9. Kierrä pyöräruuvit paikoilleen ja kiristä ne kevyesti ristikkäin.
10. Kampea tunkki alas ja poista se.
11. Kiristä pyöräruuvit pyöräavaimella tasaisesti.

Pyörän vaihtaminen alumiinivanteilla

- Pyörien asetuspintojen jarrurumpuihin nähden on oltava puhtaita ja saumattomia.
- Kiristä pyöriä vain mukana tulevilla kiinnitysosilla ensiksi kevyesti ja tarkasta moitteeton asettuminen ja vapaa pyörintä, kiristä pyöräruuvit lopuksi momenttiavaimella ristikkäin.
- Joissakin akselimalleissa ei ole keskityksiä (keskitysapua), olaketta tai tappeja. On varmistettava, että pyöräruuvit keskitetään tasaisesti reikäympyrälle (ei vinoon).

8.3.2 Rengaspainetaulukko

Rengastyyppe	Teknisesti sallittu kokonaispaino [kg] ajoneuvoille, joissa		Rengaspaine [bar]
	Monoakseli	Tandemakseli	
185/70 R14 LI88	≤ 900	1800	2,60
	1000	2000	2,80
	1100	2200	2,80
185 R14C LI102	≤ 1100		3,30
	1200		3,30
	1300		3,50
	1400		3,80
	1500		4,25
	1600	2800	4,50
195/65 R14 LI89	≤ 1000	2000	2,50
	1100	2200	3,00
195/65 R15 LI91	≤ 1000	2000	2,50
	1100	2200	2,70
195/65 R15XL LI95	≤ 1100	2000	2,50
	1200	2200	2,80
	1300	2500	3,10
195/70 R14 LI91	≤ 1000	2000	2,50
	1100	2200	2,70
195/70 R14XL LI95	≤ 1100	2000	2,50
	1200	2200	2,80
	1300	2500	3,10

Rengastyyppi	Teknisesti sallittu kokonaispaino [kg] ajoneuvoille, joissa		Rengaspaine [bar]
	Monoakseli	Tandemakseli	
195/70 R14XL LI96	≤ 900	1800	2,50
	1000	2000	2,50
	1100	2200	2,50
	1200		2,70
	1300	2500	3,00
195 R14C LI106	≤ 1100		3,00
	1200		3,00
	1300		3,20
	1400		3,40
	1500		3,75
	1600	2800	4,00
	1700		4,50
	1800	3500	4,50
205/70 R15C LI106	≤ 1100	2000	3,00
	1200	2200	3,00
	1300	2500	3,20
	1400		3,50
	1500		3,80
	1600	2800	4,00
	1700		4,20
	1800	3500	4,50

Rengastyyppe	Teknisesti sallittu kokonaispaino [kg] ajoneuvoille, joissa		Rengaspaine [bar]
	Monoakseli	Tandemakseli	
205 R14C LI109	≤ 1600		3,70
	1700		4,00
	1800	3500	4,25
	1900		4,50
215/55 R16XL LI97	≤ 1100		2,70
	1200		2,70
	1300		3,00
	1400		3,00
215 R14C LI112	≤ 1600		3,30
	1700		3,50
	1800	3500	3,80
	1900		4,00
	2000		4,30
225/70 R15C LI112	≤ 1100	2000	3,00
	1200	2200	3,00
	1300	2500	3,00
	1400		3,00
	1500		3,00
	1600	2800	3,50
	1700		3,50
	1800	3500	3,70
	1900		4,00
	2000		4,30

Rengastyyppe	Teknisesti sallittu kokonaispaino [kg] ajoneuvoille, joissa		Rengaspaine [bar]
	Monoakseli	Tandemakseli	
215/55 R17XL LI98	≤ 1400		3,20
215/60 R17C LI109	≤ 1700		4,00
	1800		4,50
	1900		4,50
	2000		4,75

8.4 ALDE-lämmityksen huollon yleiskuva

Päiväys	Huoltotoimi	Jälleenmyyjä / korjaamo
	<input type="checkbox"/> Glykoli-vesiseoksen vaihto <input type="checkbox"/> Lämmitysjärjestelmän ilmaus kylmänä <input type="checkbox"/> Lämmitysjärjestelmän ilmaus lämpimänä	Leima / Allekirjoitus
	<input type="checkbox"/> Glykoli-vesiseoksen vaihto <input type="checkbox"/> Lämmitysjärjestelmän ilmaus kylmänä <input type="checkbox"/> Lämmitysjärjestelmän ilmaus lämpimänä	Leima / Allekirjoitus
	<input type="checkbox"/> Glykoli-vesiseoksen vaihto <input type="checkbox"/> Lämmitysjärjestelmän ilmaus kylmänä <input type="checkbox"/> Lämmitysjärjestelmän ilmaus lämpimänä	Leima / Allekirjoitus
	<input type="checkbox"/> Glykoli-vesiseoksen vaihto <input type="checkbox"/> Lämmitysjärjestelmän ilmaus kylmänä <input type="checkbox"/> Lämmitysjärjestelmän ilmaus lämpimänä	Leima / Allekirjoitus
	<input type="checkbox"/> Glykoli-vesiseoksen vaihto <input type="checkbox"/> Lämmitysjärjestelmän ilmaus kylmänä <input type="checkbox"/> Lämmitysjärjestelmän ilmaus lämpimänä	Leima / Allekirjoitus
	<input type="checkbox"/> Glykoli-vesiseoksen vaihto <input type="checkbox"/> Lämmitysjärjestelmän ilmaus kylmänä <input type="checkbox"/> Lämmitysjärjestelmän ilmaus lämpimänä	Leima / Allekirjoitus
	<input type="checkbox"/> Glykoli-vesiseoksen vaihto <input type="checkbox"/> Lämmitysjärjestelmän ilmaus kylmänä <input type="checkbox"/> Lämmitysjärjestelmän ilmaus lämpimänä	Leima / Allekirjoitus
	<input type="checkbox"/> Glykoli-vesiseoksen vaihto <input type="checkbox"/> Lämmitysjärjestelmän ilmaus kylmänä <input type="checkbox"/> Lämmitysjärjestelmän ilmaus lämpimänä	Leima / Allekirjoitus
	<input type="checkbox"/> Glykoli-vesiseoksen vaihto <input type="checkbox"/> Lämmitysjärjestelmän ilmaus kylmänä <input type="checkbox"/> Lämmitysjärjestelmän ilmaus lämpimänä	Leima / Allekirjoitus
	<input type="checkbox"/> Glykoli-vesiseoksen vaihto <input type="checkbox"/> Lämmitysjärjestelmän ilmaus kylmänä <input type="checkbox"/> Lämmitysjärjestelmän ilmaus lämpimänä	Leima / Allekirjoitus
	<input type="checkbox"/> Glykoli-vesiseoksen vaihto <input type="checkbox"/> Lämmitysjärjestelmän ilmaus kylmänä <input type="checkbox"/> Lämmitysjärjestelmän ilmaus lämpimänä	Leima / Allekirjoitus

Päiväys	Huoltotoimi	Jälleenmyyjä / korjaamo
	<input type="checkbox"/> Glykoli-vesiseoksen vaihto <input type="checkbox"/> Lämmitysjärjestelmän ilmaus kylmänä <input type="checkbox"/> Lämmitysjärjestelmän ilmaus lämpimänä	Leima / Allekirjoitus
	<input type="checkbox"/> Glykoli-vesiseoksen vaihto <input type="checkbox"/> Lämmitysjärjestelmän ilmaus kylmänä <input type="checkbox"/> Lämmitysjärjestelmän ilmaus lämpimänä	Leima / Allekirjoitus
	<input type="checkbox"/> Glykoli-vesiseoksen vaihto <input type="checkbox"/> Lämmitysjärjestelmän ilmaus kylmänä <input type="checkbox"/> Lämmitysjärjestelmän ilmaus lämpimänä	Leima / Allekirjoitus
	<input type="checkbox"/> Glykoli-vesiseoksen vaihto <input type="checkbox"/> Lämmitysjärjestelmän ilmaus kylmänä <input type="checkbox"/> Lämmitysjärjestelmän ilmaus lämpimänä	Leima / Allekirjoitus
	<input type="checkbox"/> Glykoli-vesiseoksen vaihto <input type="checkbox"/> Lämmitysjärjestelmän ilmaus kylmänä <input type="checkbox"/> Lämmitysjärjestelmän ilmaus lämpimänä	Leima / Allekirjoitus
	<input type="checkbox"/> Glykoli-vesiseoksen vaihto <input type="checkbox"/> Lämmitysjärjestelmän ilmaus kylmänä <input type="checkbox"/> Lämmitysjärjestelmän ilmaus lämpimänä	Leima / Allekirjoitus
	<input type="checkbox"/> Glykoli-vesiseoksen vaihto <input type="checkbox"/> Lämmitysjärjestelmän ilmaus kylmänä <input type="checkbox"/> Lämmitysjärjestelmän ilmaus lämpimänä	Leima / Allekirjoitus
	<input type="checkbox"/> Glykoli-vesiseoksen vaihto <input type="checkbox"/> Lämmitysjärjestelmän ilmaus kylmänä <input type="checkbox"/> Lämmitysjärjestelmän ilmaus lämpimänä	Leima / Allekirjoitus
	<input type="checkbox"/> Glykoli-vesiseoksen vaihto <input type="checkbox"/> Lämmitysjärjestelmän ilmaus kylmänä <input type="checkbox"/> Lämmitysjärjestelmän ilmaus lämpimänä	Leima / Allekirjoitus
	<input type="checkbox"/> Glykoli-vesiseoksen vaihto <input type="checkbox"/> Lämmitysjärjestelmän ilmaus kylmänä <input type="checkbox"/> Lämmitysjärjestelmän ilmaus lämpimänä	Leima / Allekirjoitus
	<input type="checkbox"/> Glykoli-vesiseoksen vaihto <input type="checkbox"/> Lämmitysjärjestelmän ilmaus kylmänä <input type="checkbox"/> Lämmitysjärjestelmän ilmaus lämpimänä	Leima / Allekirjoitus

9 Häiriöt

Yleistä

Tässä luvussa annetaan apua vian hakuun ja korjaukseen. Viat, joiden syytä ja korjaustoimenpidettä ei ole selvitetty tässä, tulee korjauttaa valtuutetussa ammattikorjaamossa.

Lisää ohjeita vikojen korjaukseen löydät myös asennettujen laitteiden käyttöoppaista. Jos niissä selostetut korjaustoimenpiteet eivät auta, ota yhteyttä valtuutettuun ammattikorjaamoon.

VAROITUS



Epäasianmukainen korjaus voi aiheuttaa onnettomuus- ja tapaturmavaaran!

Epäasianmukainen vian korjaus voi aiheuttaa vakavan onnettomuuden ja loukkaantumisen.

- Vain valtuutettu huoltohenkilöstö saa suorittaa sähkölaitteiden, kaasunsyötön ja kaasulaitteiden korjauksia.

9.1 Asuinosa

Häiriö	Syy	Korjaustoimenpide
Ulkopuoli:		
Sisääntulo-oven saranat, säilytys- ja huoltoluukut ovat jäykkiä	Saranoita ei ole voideltu riittävästi	Voitele saranat hapottomalla ja hartsittomalla rasvalla
Sisäpuoli:		
Saniteettitilan, säilytyskaappien ja -lokeroiden saranat ja nivelet ovat jäykät	Saranoita tai niveleitä ei ole voideltu riittävästi	Voitele saranat ja nivelet hapottomalla ja hartsittomalla rasvalla

9.2 Sähkölaitteet

VAARA



Sähkövirran aiheuttama hengenvaara!

Jännitteisten osien koskettaminen voi johtaa vakaviin terveydellisiin haittoihin tai kuolemaan.

- Ennen töiden aloittamista sammuta sähkölaitteet ja irrota ne verkkovirrasta.
- Sammuta FI-suojakytin.

9.2.1 Häiriöt vakiovarusteilla

Häiriö	Syy	Korjaustoimenpide
Ei 230 V:n verkkovirtaa verkkoliitännästä huolimatta	Verkkokaapelia ei ole kytketty	Kytke verkkokaapeli
	230 V:n automaattisulake matkailuvaunussa on lauennut	Määritä vika ja korjaa se (ota tarvittaessa yhteyttä valtuutettuun korjaamoon) ja kytke sen jälkeen 230 V:n automaattisulake päälle
	Pysäköintipaikan 230 V:n sulake on lauennut	Anna pysäköintipaikan vartijan tarkastaa 230 V:n sulake ja kytkeä se päälle
12 V:n virransyöttö ei toimi 230 V:n käytössä	Automaattisulake ei ole kytketty päälle	Kytke automaattisulake päälle
	230 V:n automaattisulake on lauennut	Tarkistuta sähkölaitteet valtuutetussa korjaamossa
Valolaitteisto ei toimi täysin	Valaisin on viallinen	Vaihda valaisin. Huomioi jännite- ja tehotiedot.
	Valopiirin sulake on viallinen	Määritä vika ja korjaa, ota tarvittaessa yhteyttä valtuutettuun korjaamoon, vaihda sen jälkeen sulake

9.2.2 Sähköverkosta riippumattoman energiapaketin (lisävaruste) häiriöt

Häiriö	Syy	Korjaustoimenpide
Syöttöakku ei lataudu 230 V:n liitännällä	Latauslaite on viallinen	Ota yhteyttä valtuutettuun korjaamoon
	Latausvirtasulake viallinen	Määritä vika ja korjaa, ota tarvittaessa yhteyttä valtuutettuun korjaamoon, vaihda sen jälkeen sulake
12 V:n virransyöttö ei toimi 230 V:n käytössä	230 V:n automaattisulake on lauennut	Tarkistuta sähkölaitteet valtuutetussa korjaamossa
	Syöttöakun katkaisin sammutettu	Kytke akun katkaisin päälle
12 V:n virransyöttö ei toimi 12 V:n akkukäytössä	Automaattisulake on kytketty pois päältä	Kytke automaattisulake päälle
	Syöttöakku purkautunut	Lataa syöttöakku
	Latausvirtasulake viallinen	Määritä vika ja korjaa, ota tarvittaessa yhteyttä valtuutettuun korjaamoon, vaihda sen jälkeen sulake
	Syöttöakun katkaisin sammutettu	Kytke akun katkaisin päälle
	Latauslaite on viallinen	Ota yhteyttä valtuutettuun korjaamoon
Syöttöakku ei lataudu ajon aikana	Latauslaite on viallinen	Ota yhteyttä valtuutettuun korjaamoon
Ei jännitettä syöttöakussa	Syöttöakku purkautunut	Lataa syöttöakku välittömästi syväpurkautumisen välttämiseksi

9.2.3 Lampun vaihtaminen

VAARA



Sähkövirran aiheuttama hengenvaara!

Kun sähkölaitteille tehdään korjaustyötä, on olemassa sähköiskun vaara, joka voi johtaa vakavaan loukkaantumiseen tai jopa kuolemaan.

- Anna sähkölaitteiden korjaustyöt ainoastaan ammattihenkilöstön suoritettavaksi.
- Vaihda vialliset sulakkeet vain sen jälkeen, kun vika on korjattu.

Lampunvaihto

Lampunvaihto on helppoa. Tyypin mukaan:

1. Avaa ulkokuori varovaisesti ja irrota se.
2. Ota käytetty lamppu istukasta ja vaihda se uuteen lamppuun.
3. Aseta ulkokuori varovaisesti paikoilleen ja sulje se.
 - Ota yhteyttä asiakaspalveluun, jos valaisin on vioittunut niin, ettet itse pysty sitä korjaamaan!

LED-lampun vaihtaminen



Kuva 222: LED-lampun vaihtaminen

1. Avaa ulkokuori varovaisesti ja irrota se.
2. Ota käytetty lamppu kannasta.
3. Lyhennä uuden LED-lampun kontaktit tarvittaessa 10-15 mm:n pituisiksi ja aseta ne paikalleen.
4. Aseta ulkokuori varovaisesti paikoilleen ja sulje se.
 - Ota yhteyttä asiakaspalveluun, jos valaisin on vioittunut niin, ettet itse pysty sitä korjaamaan!

HUOMIO



Väärin lamppujen aiheuttama palovaara!

Halogeenihehkulamppuja käytettäessä saattaa valaisin kuumentua ja aiheuttaa tulipalon.

- Vaihda LED-lamput vain samantyyppisiin lamppuihin.

Takavalaistuksen lampun vaihtaminen

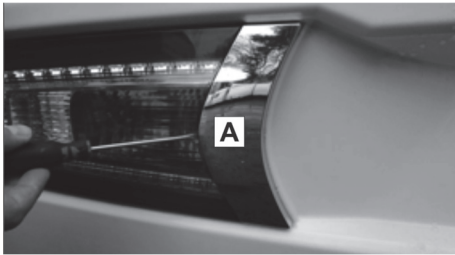

Kuva 223: Takavalon kannatin

1. Irrota kromitanko (A) takavalosta taaksepäin.

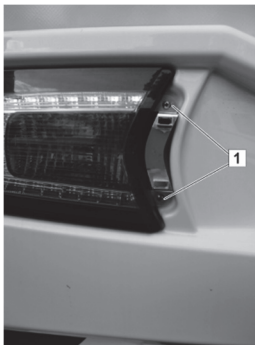

Kuva 224: Irrota takavalo

2. Kierrä takavalon ruuvit (1) aurki ruuvimeisselillä.
3. Käännä takavaloa varovasti.

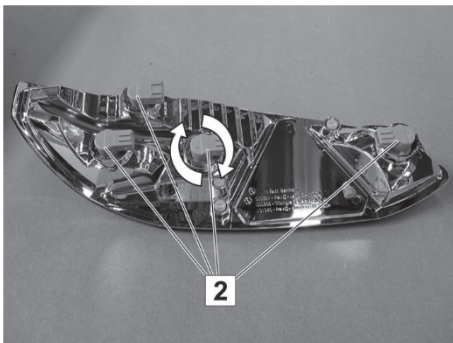

Kuva 225: Takavalo (takapuoli)

4. Lampunistukan (2) irrottaminen. Kierrä kääntöliitettä takaisin nolla-asentoon asti ja irrota lampunistukka.
5. Vaihda lamppu.
6. Aseta lampunistukka (2) takavaloon. Aseta tätä varten kääntöliitettä nolla-asentoon, paina sitä ja kierrä rajoittimeen asti.

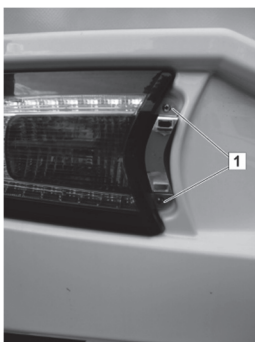

Kuva 226: Takavalon kiinnitys

7. Aseta takavalo varovasti.
8. Kierrä takavalon ruuvit (1) paikoilleen ruuvimeisselillä.
9. Aseta kromitanko.

9.2.4 Savuhälytinpäristön vaihto

Savuhälytintä on varustettu 9 V:n lohkoparistolla. Hälyttimen toimintakykyisyyden säilyttämiseksi lohkoparisto tulee vaihtaa säännöllisin väliajoin, viimeistään merkinantoäänen kuuluessa.

- Noudata oheisen valmistajan käyttöohjeen turvallisuus- ja käyttöohjeita!



Kuva 227: Rungon irrotus

1. Käännä savuhälyttimen runkoa varovaisesti niin pitkälle (n. 15°) vastapäivään, kunnes sen voi irrottaa pidikkeestä.

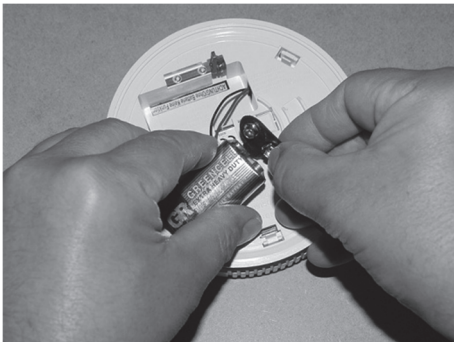

Kuva 228: Nepparipariston vaihto

2. Ota käytetty neppariparisto pois ja irrota se liittimistä.
3. Kytke uusi neppariparisto liittimiin. Liittimien tulee tällöin napsahtaa nepparipariston napoihin.
4. Aseta liitetty uusi neppariparisto savuhälyttimen paristokoteloon.

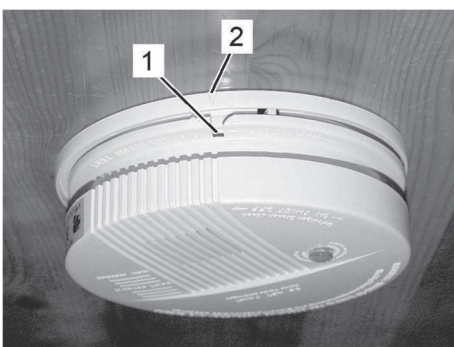

Kuva 229: Rungon kiinnitys paikoilleen

5. Aseta savuhälyttimen kotelo niin, että rako (1) on merkin (2) kohdalla ja paina se kiinni pidikkeeseen.
6. Käännä runkoa varovaisesti myötäpäivään (n. 15°), kunnes kotelo napsahtaa pidikkeeseen.

9.3 Kaasusyöttö

VAROITUS



Ulos virtaavan kaasun aiheuttama loukkaantumisvaara!

Ulos virtaava kaasu voi räjähtää.

- Anna yleisesti valtuutetun kaasualan ammattilaisen suorittaa korjaustyöt.
- Kaasun hajun tuntuessa:
 - Sulje kaasusyöttö heti.
 - Mitään sähkölaitteita ei saa käyttää
 - Tuli ja sytytyslähteet pidettävä etäällä.
- Älä tupakoi.

Häiriö	Syy	Korjaustoimenpide
Kaasun haju tai suuri kaasun kulutus	Kaasusyöttö vuotaa	Anna valtuutetun korjaamon tarkastaa ja kunnostaa kaasusyöttö
Kaasulaite ei toimi	Pikasulkuventtiili kiinni	Avaa pikasulkuventtiili
	Kaasupulloverventtiili kiinni	Avaa kaasupulloverventtiili
	Ulkolämpötila on retkeilykaasulle liian alhainen	Käytä alhaisilla ulkolämpötiloilla vain propaanikaasua
	Kaasulaite viallinen	Ota yhteyttä valtuutettuun korjaamoon

9.4 Keittopaikka

Häiriö	Syy	Korjaustoimenpide
Ei liekkiä sytyttäessä	Kaasupulloverventtiili tai pikasulkuventtiili on kiinni	Avaa kaasupulloverventtiili tai pikasulkuventtiili
	Kaasupullo on tyhjä	Vaihda kaasupullo
Liekki sammuu heti, kun säädin vapautetaan	Kuumennusaika liian lyhyt	Pidä valintapainiketta painettuna n 10 sekunnin ajan sytytyksen jälkeen
	Liekinvarmistin viallinen	Ota yhteyttä valtuutettuun korjaamoon
Liekki sammuu, kun sitä säädetään pienemmälle	Liekinvarmistimen anturi viallinen	Ota yhteyttä valtuutettuun korjaamoon

9.5 Lämmityslaite ja lämmin vesi

9.5.1 Häiriöt TURMA-lämmityslaite

Häiriö	Syy	Korjaustoimenpide
Punainen valvontavalo "Häiriö" palaa	Kaasun puute	Avaa kaasupulloventtiili ja pikasulkuventtiili Liitä täysinäinen kaasupullo
	Ilmaa kaasujohtojärjestelmässä	Kytke lämmitys pois päältä ja uudelleen päälle. Odota kahden sytytysyrityksen jälkeen 10 minuuttia ja yritä sitten uudelleen
Vihreä valvontavalo ei pala	Sulake viallinen	Määritä vika ja korjaa, ota tarvittaessa yhteyttä valtuutettuun korjaamoon, vaihda sen jälkeen sulake
Kaasulämmittimen tuulettimen siipi pyörii äänekkäästi tai epätasaisesti	Tuulettimen siipi likaantunut	Ota yhteyttä valtuutettuun korjaamoon

9.5.2 ALDE-lämmityslaitteen häiriöt

Häiriö	Syy	Korjaustoimenpide
Akun jännite alhainen	Ajoneuvon akkujännite alle 10,5 V (lämmitys sammuu)	Lataa akku (palautus tapahtuu automaattisesti, kun jännite on jälleen yli 11 V)
Tuulettimen häiriö	Virheellinen tuulettimen nopeus	Automaattinen palautus 5 minuutin kuluttua
Kaasukatkos	Ei kaasusyöttöä	Sammuta lämmitys ja käynnistä se uudelleen, käänny tarvittaessa ammattikorjaamon puoleen
Ylikuumentuminen punainen	Yliämpötilasuojan (punainen johto) suorittama laukaisu	Keskeytä 12 V:n virransyöttö ja liitä se uudelleen
Ylikuumentuminen sininen	Yliämpötilasuojan (sininen johto) suorittama laukaisu	Keskeytä 12 V:n virransyöttö ja liitä se uudelleen
Ikkuna auki	Ikkunan ollessa auki lämmitys katkaisee kaasusyötön (sähkölämmitys toimii edelleen)	Sulje ikkuna
Liitântäkatkos	Yhteysvirhe lämmityksen ja kytkentäpaneelin välillä	Kytke lämmityksen pääjännite pois päältä ja jälleen päälle, käänny tarvittaessa ammattikorjaamon puoleen
Paneelihäiriö 1	Paneelivirhe	Ota yhteyttä valtuutettuun korjaamoon
Paneelihäiriö 2	Paneelivirhe	Ota yhteyttä valtuutettuun korjaamoon

9.6 Jääkaappi

Häiriö	Syy	Korjaustoimenpide
Jääkaappi ei kytkeydy päälle:		
230 V:n verkkokäytössä	Automaattisulake on lauennut	Määritä vika ja korjaa, ota tarvittaessa yhteyttä ammattikorjaamoon, kytke sen jälkeen automaattisulake päälle
	230 V:n käyttöjännite liian alhainen	Anna ammattikorjaamon tarkastaa 230 V:n laitteisto
12 V:n käytössä	12 V:n virransyöttö vetoajoneuvosta ei toimi	Tarkasta tulojohdot, esim. kytkentäpistoke, vaurioiden tai kontaktiongelmien varalta
	12 V:n käyttöjännite liian alhainen	Anna ammattikorjaamon tarkastaa 12 V:n laitteisto
	Akku tyhjä	Vaihda akku
Kaasukäytössä	Kaasun puute	Avaa kaasupulloventtiili ja pikasulkuventtiili
		Liitä täysinäinen kaasupullo

9.7 Raikasvesi- ja jätevesilaitteisto

Häiriö	Syy	Korjaustoimenpide
Vuotovettä ajoneuvossa	Raikasvesi- tai jätevesijärjestelmä vuotaa	Etsi vuotavat kohdat, korjaa vuoto
Ei raikasvettä	Raikasvesisäiliö tyhjä	Täytä raikasvesisäiliö
	Vesipumpun sulake viallinen	Määritä vika ja korjaa, ota tarvittaessa yhteyttä valtuutettuun korjaamoon, vaihda sen jälkeen sulake
	Vesipumpun suodatin on tukossa	Puhdista tai vaihda suodatin
	Vesipumppu viallinen	Vaihda vesipumppu
	12 V:n syötössä vikaa	Ota yhteyttä valtuutettuun korjaamoon
Raikasvedessä on sameutta, maku- ja/tai hajumuutoksia Kerrostumia raikasvesisäiliössä ja putkissa	Täytetty raikasvesi on likaista	Puhdista vesijärjestelmä mekaanisesti ja kemiallisesti, desinfioi ja huuhtelee runsaalla juomavesimäärällä
	Sakkaa säiliössä tai raikasvesilaitteistossa	
	Mikrobiologisia kerrostumia raikasvesijärjestelmässä	
	Käsittlemättömän raikasveden seisonta-aika liian pitkä	
Ei WC-huuhteluvettä	Raikasvesisäiliö tyhjä	Täytä raikasvesisäiliö
Raikasvesisäiliön täyttömäärän virheellinen näyttö	Raikasvesisäiliön täyttömääräanturi likaantunut	Puhdista täyttömääräanturi, vaihdata tarvittaessa valtuutetussa korjaamossa
	Täyttömääräanturi viallinen	
Vesi ei tyhjene suihkusta, pesualtaasta tai astianpesualtaasta	Hajulukko tukossa	Puhdista hajulukko

10 Tiiviystakuu

10.1 Takuutodistus

Sopimusmyyjä luovuttaa ajoneuvon takuutodistuksen ajoneuvon luovutuksen yhteydessä. Takuu on voimassa vain, kun ostaja ja sopimusmyyjä ovat allekirjoittaneet takuutodistuksen.

- Säilytä takuutodistus huolellisesti!

10.2 Takuuehdot

1. LMC antaa ajoneuvon ostajalle kuuden (6) vuoden tiiviystakuun vuosimallista 2014 lähtien, Long Life Technology -erikoisvarustuksella (sarja vuosimallista 2015 lähtien) jopa 12 vuoden tiiviystakuun, korkeintaan kuitenkin 120 000 km:n kokonaiskäyttösuoritteeseen asti - sille, että LMC:n rakentama ajoneuvo on tiivistetty niin, että normaalissa käytössä ulkoa ei tunkeudu kosteutta sisälle (sisätiloihin). Ostajan on todistettava, että ajoneuvo vuotaa. Ostajan oikeutta takuuseen ei ole olemassa, jos vuodot johtuvat ajoneuvon epäasiallisesta käsittelystä tai virheellisesti korjattavista vaurioista. Takuun piiriin eivät kuulu vahingot, jotka ovat luonnonvoimien (esim. tulva, rakeet jne.) aiheuttamia.
2. Jos ajoneuvon vuotaminen on todistettu, LMC on velvollinen näiden takuuehtojen puitteissa korjaamaan kyseiset ajoneuvon osat maksuttomalla korjauksella tai osien vaihdolla, aina sen mukaan, kumpi on tarpeen vahinkojen välitöntä korjausta varten. Korjaukset on suoritettava joko LMC:n toimesta tai valtuutetun LMC-korjaamon toimesta LMC:n ohjeiden mukaisesti. Tämän lisäksi ei ole olemassa oikeutta seuraamusvahinkojen vahingonkorvaukseen tai korjaamiseen, paitsi jos vahingot on aiheuttanut LMC törkeällä huolimattomuudellaan tai tahallisesti.
3. Takuu alkaa ajoneuvon ensimmäisen rekisteröinnin päiväyksestä tai ajoneuvon luovutuksesta ostajalle, viimeistään kuitenkin vuoden kuluttua siitä, kun ajoneuvo on toimitettu jälleenmyyjälle. Se on voimassa ajoneuvon käyttöä, enintään kuitenkin kuusi (6) vuotta vuosimallista 2014 lähtien, Long Life Technology -erikoisvarustuksella (sarja vuosimallista 2015 lähtien) jopa 12 vuotta ja 120 000 km:n maksimaaliseen kokonaiskäyttösuoritteeseen asti. Ostokohteen omistajavaihdon yhteydessä takuuelvoite pysyy muuttumattomana. Takuu raukeaa, jos kohdassa 4. vaadittavia vuositarkastuksia ei suoriteta. Takuutöiden suorittaminen ei sinällään pidennä takuuaikaa.
4. Tämän takuun voimaantumisen edellytyksenä on, että valtuutettu LMC-sopimuskorjaamo suorittaa kerran vuodessa ajoneuvon tiiviystarkastuksen. Tämä tarkastus on suoritettava vuosittain 11. - 13. kuukauden sisällä ensirekisteröinnin (tai luovutuksen) vuosipäivästä. Ostajalla on oikeus vaatimuksiin tämän takuun puitteissa vain silloin, kun valtuutetun LMC-sopimuskorjaamon suorittama vuositarkastus on todistettu asianmukaisesti. Tähän kuuluu LMC-sopimusmyyjän täyttämä tarkastusosite LMC:n valtuutuksella (tarkastusmerkkinumero).

5. Vuodon tai vuotoa osoittavan kosteuden ilmaantuessa omistajan on tehtävä siitä kirjallinen ilmoitus 15 vuorokauden kuluessa LMC:lle tai LMC:n sopimusmyyjälle. Ilmoitukseen on liitettävä takuutodistus.
6. Jos vuotoilmoitusta ei tehdä ajoissa, ei ole olemassa oikeutta vaatimukseen tämän takuun puitteissa. Oikeutta vaatimukseen tämän takuun puitteissa ei ole olemassa myöskään silloin, jos ostaja ei ole välittömästi korjauttanut tarkastuksissa havaittuja ajoneuvon ulkopinnan vaurioita.
7. Vuotojen korjauksen tapa ja laajuus tapahtuu yksinomaan LMC:n tai tämän sopimusmyyjän harkinnan mukaisesti.
8. Tiiviystarkastukset ovat maksullisia. Tarkastusten kustannukset maksaa ostaja.
9. LMC ei vastaa takuun tai asiapuutevastuun puitteissa mitenkään luonnollisesta kulumisesta tai vahingoista, jotka ovat syntyneet ylläpidosta, asiattomasta käsittelystä tai ajoneuvolle suoritetuista luvattomista muutoksista. Takuu tai asiapuutevastuu ovat poissuljettuja myös silloin, jos ajoneuvolle aiheutuu vaurioita, jotka johtuvat siitä, että on käytetty muita kuin LMC:n hyväksymiä osia tai tarvikkeita tai että valmistajan korjaus- ja huoltomääräyksiä ei ole noudatettu.
10. Oikeuspaikaksi sovitaan, sikäli kun lain mukaan sallittua, Sassenberg.

10.3 Tarkastussuunnitelma ja tarkastustodistukset

Toteennäyttö

OHJE



Vuosittaiset tiivistarkastukset ovat edellytyksenä asuinosan tiiviystakuulle.

Jälleenmyyjän on ehdottomasti jokaisen suoritettun tarkastuksen jälkeen täytettävä tarkastustodistus täydellisesti, rekisteröitävä se Online-järjestelmään ja tulostaa se asiakkaalle.

10.3.1 Yleiskatsaus vuototestin laajuudesta

Silmämääräinen tarkastus sisällä	✓
Sisääntuloalue	
Etuosan seinä ml. liitännät lattialevyyn ja sivuseiniin	
Takaseinä ml. liitännät lattialevyyn ja sivuseiniin	
Sivuseinä vasemmalla ml. liitännät lattialevyyn ja sivuseiniin	
Sivuseinä oikealla ml. liitännät lattialevyyn ja sivuseiniin	
Pyöräkotelot vasemmalla ja oikealla	
Kattosyvennykset	
Silmämääräiset tarkastukset ulkopuolelta	✓
Ulkopellit	
Reunatiivisteet	
Alapohja	
Ulkopinnan vauriot	

Mittaukset

Mittaukset 20 %:iin asti ovat normaaleja. Jos mittausarvot ylittävät 20 %, tarkista onko kyseessä lauhdeveden kertyminen

Mittaus	Mittauksetulos
Lattian mittaukset liitännäkohdista etuosa/takaosa/sivu	
Mittaukset sisätilassa/seinät, ikkunasyvennykset, kattoluukku, kaapelin läpivienti, jne.	

Sumutus erikoistiivisteaineella

Tiivistyskohdat/-reunat	✓
Pyöräkotelot	
Lattialevyjen syvennyksireunat	
Levyliitokset	
Alustan asennusaukot	

11 Liite

Materiaalien hoito sisä- ja ulkotiloissa

Ulkotilan puhdistusaine	Materiaali	Ominaisuudet	sopiva	epäsopiva
Maalipinnan puhdistus	Polyesterimaali	vettä hylkivä, kova, herkkä naarmuille, UV-herkkä	Maalattujen ulkopintojen puhdistusaineet	Asetoni, liuottimet, ohenteet, hankausaineet
Akryylilasi-ikkunoiden puhdistaminen	Akryylilasi	Herkkä naarmuille, pehmeä	Akryylilasi-ikkunan puhdistusaineet	Asetoni, liuottimet, ohenteet, hankausaineet, Ikkunan puhdistusaineet, alkoholipitoiset puhdistusaineet
GRP-osien (gelcoat) puhdistus	värillinen polyesteriharts tai epoksiharts	vettä hylkivä, pehmeä, herkkä naarmuille, UV-herkkä	GRP-muovin puhdistusaineet/kiillotimet	Asetoni, liuottimet, ohenteet, hankausaineet
Alumiinikehyksisten ovien ja luukkujen puhdistus	Anadisoitu tai lakattu alumiini	Herkkä naarmuille, pehmeä	Maalattujen ulkopintojen miedot puhdistusaineet	Aggressiiviset puhdistusaineet ulkokäyttöön, joiden pH-arvo on >9
Muoviosien puhdistus	ABS PMMA:lla (akryyli)	Herkkä naarmuille, pehmeä	Muovisten ulkopintojen miedot puhdistusaineet	Aggressiiviset puhdistusaineet ulkokäyttöön, joiden pH-arvo on >9 Asetoni, liuottimet, ohenteet, hankausaineet, ikkunan puhdistusaineet, alkoholipitoiset puhdistusaineet
Kumitiivisteiden hoito	EPDM	Herkkä naarmuille, pehmeä	Miedot puhdistusaineet ulkopuolella	Aggressiiviset puhdistusaineet ulkokäyttöön, joiden pH-arvo on >9 Asetoni, liuottimet, ohenteet, hankausaineet, ikkunan puhdistusaineet, alkoholipitoiset puhdistusaineet

Sisätilan puhdistusaine	Materiaali	Ominaisuudet	sopiva	epäsopiva
Lattianpäällyste	PVC, vinyyli	Pehmeä, kulutusta kestävä	miedot puhdistusaineet muoveille	Aggressiiviset puhdistusaineet vessaa tai laattoja varten, joiden pH-arvot ovat >9 Asetoni, liuottimet, ohenteet, hankausaineet, ikkunan puhdistusaineet, alkoholipitoiset puhdistusaineet, lattiavaha
Suihkualtaan puhdistusaineet, roiskesuoja	Polystyroli	Herkkä naarmuille, pehmeä	miedot puhdistusaineet muoveille	Aggressiiviset puhdistusaineet vessaa tai laattoja varten, joiden pH-arvot ovat >9 Asetoni, liuottimet, ohenteet, hankausaineet, ikkunan puhdistusaineet, alkoholipitoiset puhdistusaineet
WC	Polypropeeni	Kestävä, naarmuuntumaton	WC:n valmistajan suosittelemat puhdistusaineet, katso käyttöohje	Aggressiiviset puhdistusaineet vessaa tai laattoja varten, joiden pH-arvot ovat >9 Asetoni, liuottimet, ohenteet, hankausaineet, ikkunan puhdistusaineet, alkoholipitoiset puhdistusaineet
Pesuallas / liesi	anodisoitu teräslevy, ruostumaton teräslevy	kiinteä, kulutusta kestävä, herkkä naarmuille, ruosteeton	herkkä naarmuille, ruosteeton	Asetoni, liuottimet, ohenteet, Ikkunan puhdistusaineet, alkoholipitoiset puhdistusaineet

Liite

Sisätilan puhdistusaine	Materiaali	Ominaisuudet	sopiva	epäsopiva
Keittiön työtaso, pöytälevy	Korkeapainelaminaattilevy (Resopal-HPL)	kestävä, naarmuuntumaton, lämpötilan kestävä, likaantumaton	herkkä naarmuille, ruosteeton	Asetoni, liuottimet, ohenteet, hankausaineet
Huonekalut	päällystetty vaneri, mahdollisesti kokopuu	pehmeä, ei hankauksen kestävä, herkkä naarmuille	veteen tai mietoon puhdistusaineeseen kostutettu liina	Asetoni, liuottimet, ohenteet, hankausaineet, Ikkunan puhdistusaineet, alkoholipitoiset puhdistusaineet
Tyynyjen materiaali	Veluuri, mikrokuitu, kankaat	Herkkä, materiaalista riippuen	veteen tai mietoon puhdistusaineeseen kostutettu liina, harja	Asetoni, liuottimet, ohenteet, hankausaineet, Ikkunan puhdistusaineet, alkoholipitoiset puhdistusaineet

12 Hakemisto

A

AGM-akku 81
Ajaminen 34
Ajoneuvo
 Pysähtyminen 22
 Pysäköinti 22
 Tarkistus 37
Ajoneuvon asiakirjat 8
Ajoneuvon lastaus 34
Ajoneuvon omistajan vastuu 13
Akun lataus 84
Akun lataustila 83
ALDE-lämmityslaitte 97, 141
Asuinosa 32, 50, 201
Asuminen 109
Avain 11, 50

E

Etutelttakiinnitys 65
Etutelttavallo 87

G

Grillaaminen 171

H

Häiriöt 201
 Jääkaappi 210
 Kaasusyöttö 207
 Keittopaikka 207
 Lämmitys, lämmin vesi 208
 Lamput 204
 Raikas- ja jätevesi 211
 Sähkölaitteet 202
 Sähköverkosta riippumaton energiapaketti
 (lisävaruste) 203
Hoito 178
Hormi 95
Huolto 184
Huoltoluukku 54

Huoltosuunnitelma 185
Hyönteissuojaovi (lisävaruste) 122
Hyttysverho 60, 61, 121

I

Ikkunakytkin 99
Ikkunat 57
Ilmastointilaitte 61
Irtikytkentä 43
Istuinryhmä 69
Istuminen 152

J

Jääkaappi 174
Jätevesi 31, 102, 105
Jätevesitankki 69
Jätössäiliö 54
Jätteet 31

Johdanto 7

K

Kääntökonsoli keittiön työtason pidentämiseksi
170
Kääntökonsoli vuoteen jatkeena 155
Kaasulämmitin 94, 124
Kaasulämmitys
 Lämmityssuojauksen irrottaminen 127
 Lämmityssuojauksen sulkeminen 127
 Pariston vaihtaminen 127
 Puhdistus 128
Kaasuliesi 72
Kaasunpaineensäädin 117
Kaasupullo
 Vaihtokytkentä 118
Kaasupullot
 Yksipullokäyttö 118
Kaasupullotila 90, 91
Kaasusyöttö 23, 89, 91, 92
Kalusteet 69

Hakemisto

Kattoluukku 61, 123

Kattoluukut 61

Kaukonäyttö 93, 118

Kauko-ohjaus 87

Käytöstäpoisto 182

Käyttöturvallisuus 23

Keittiö 72

Alakaappi 72

Yläkaappi 75

Keittiön ikkuna 59

Keittiötila 168

Keittiövalo 159

Koneellinen ilmastointi 61

Konvektori 99

Kuorma 20, 34

Kuormat 33

Kylpyhuone 70

Kytkenä 38, 41

L

Lämminilmasuutin 95, 128

Lämminvesiboileri 54

Lämminvesivaraaja 69, 106, 148

Lämmitys 124

Lämmityslaite 94, 97

Lampun vaihtaminen 204

Lampunvaihto 204

Lastaus 34

Lattialämmitys 101, 128

Lattian lämmittäminen 100

LED 204

LED-kytkimet 67

LED-näytöt 67

LED-valonheittimen siirtäminen 159

Leipominen 171

Liikenneturvallisuus 16

Liite 216

Lomalista 36

Luukkulokot 54

Luukun lukitsin 51

M

Määräystenmukainen käyttö 12

Matka-astiassto 72

Matkalista 36

Matkustaminen ja pysäköinti 44

Monitoimikytin 66

Muunna tyynyt 156

N

Nostokatto 63, 160, 180

Nukkuminen 152

O

Oven lukko 54

P

Paineenalennin 91

Palosuojaus 15

Perävaunu 17

Pesuallas 69, 72

Pimennyskaihdin 60, 61, 121

Pistorasiat 88

Pyöränvaihto 191

Pyörät 18, 187

Pysäköinti 45

R

Raikas vesi 102

Raikasveden täyttäminen 109

Raikasvesi

Raikasvesisäiliö 103

Säiliön kansi 102

Täyttöaukko 102

tyhjentäminen 111

Rekisterikilvet 11

Rekisteröinti 11

Rengaspainetaulukko 195

Renkaat 18, 187

S

Sähkölaitteet 26, 77

Sähköverkosta riippumaton energiapaketti 82

- Säilytystila 74
Allaskaappi 76
Keittiö 72, 75
Peilikaappi 76
Vuoteen alla 74
Yläkaapit 75
- Saniteetti 69
Saniteettitila 69, 164
Saniteettivarusteet 29
Savuhälytin 68, 206
Savuhormi 98
Siisteys 31
Sisäänkäyntiovi 50, 51
Sisäpuhdistus 180
Sisävalaistus 85
Suihku 70
Suihkutilan valaistus 159
Symbolien selitys 9
Syöttöakku 80, 181
- T**
Takaosan tavaratila/varastotila 54
Takavalaistus 205
Takuu 212
Tarkastus 184
Tarkastussuunnitelma 186, 214
Tarkastustodistus 214
Täyttötilat 101
Tekninen dokumentaatio 8
Tekninen varustus 77
Tekniset tiedot 32
Tilatermostaatti 126
TRUMA-Combi-lämmityslaite 96, 108
TRUMA-lämmitys 124
TRUMA-lämmityslaite 94
Tukijalkojen ajaminen ulos ja sisään 47
Turvallisuus 12
Ajon aikana 22
- Ajon jälkeen 22
Ajoneuvon varustus 19
Ennen ajoa 21
Jarrut 18
Kaasulaitteet 24
Kaasusyöttö 23
Mitat ja paino 16
Palosuojaus 15
Perävaunun käyttö 17
Sähkö 26
Saniteettilaitteet 29
Yleiset vaatimukset 14
- Turvaohjeet ja varoitukset 9
Tuuletus 119
Tuuletusikkuna 57, 120
Lukitus 57
TV-pidike 76
Työntöikkuna 59, 120
Tyyppikilpi 33
- U**
Ulkopuhdistus 179
- V**
Vakautusjärjestelmä 43
Valaistuksen asennus 159
Valokytin 66
Varustus, tekninen 77
Veden tyhjennysventtiili 107
Verkkoliitäntä 109
- W**
WC 71
WC-istuimen huuhtelu 164, 166
WC-kemikaalit 31
- Y**
Yhdistelmäkaihdin 60, 121
Yläkaapit 75
Yleistiedot 49
Ympäristönsuojelu 10, 31

LMC CARAVAN GMBH & CO. KG Rudolf-Diesel-Straße 4 D-48336 Sassenberg

T +49(0)2583/27-0 **E** info@lmc-caravan.de **H** www.lmc-caravan.de

Münster (Westf.): HRB 9914 USt-IdNr. 126 733 941 Geschäftsführer: Bodo Diller, Timo Ecke, René Ricken